

1



20VDC



10000 /min



Φ115mm



M14



1.8kg



CAG-S20Li

2



3

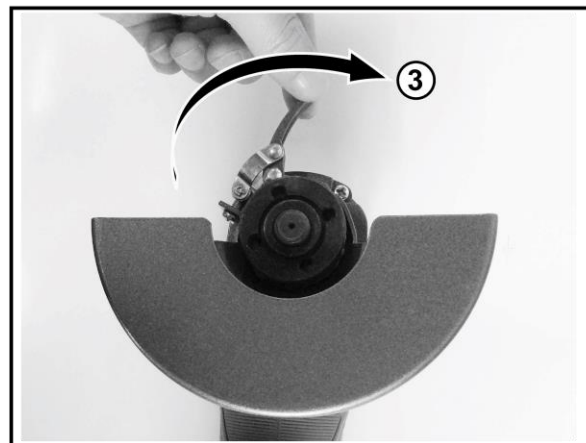
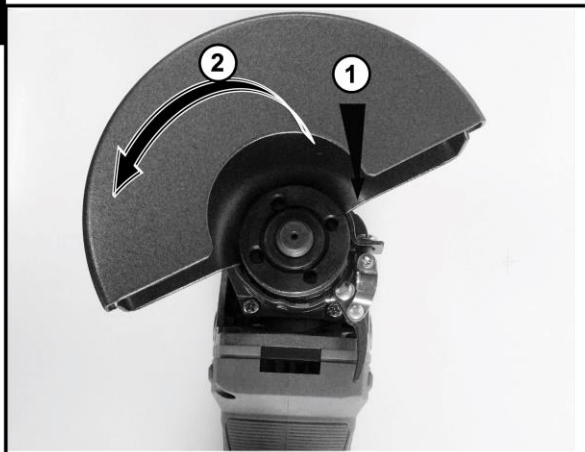

4

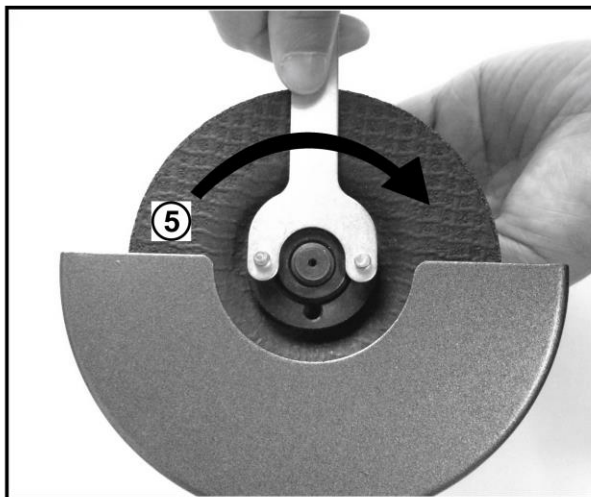
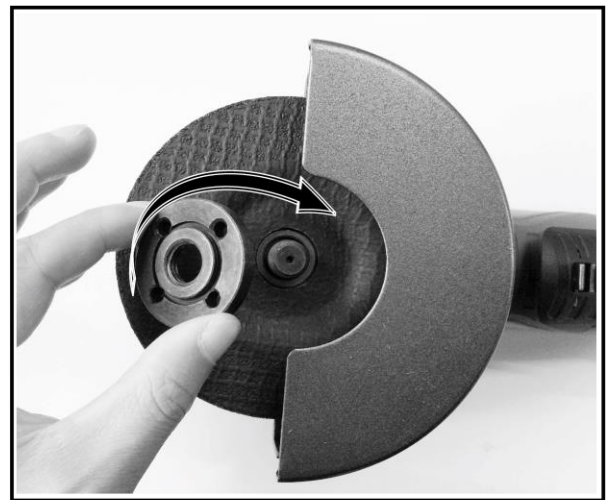
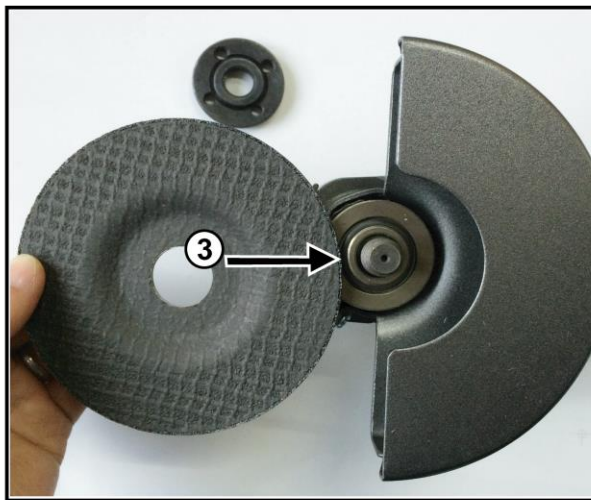
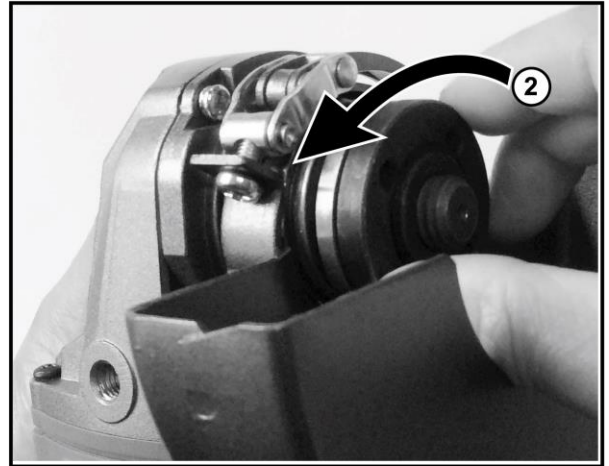
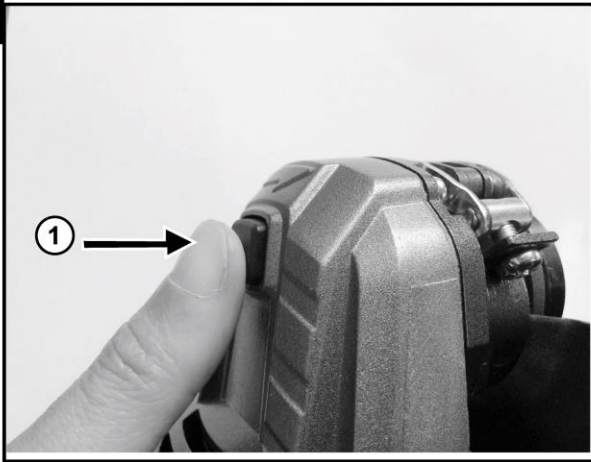

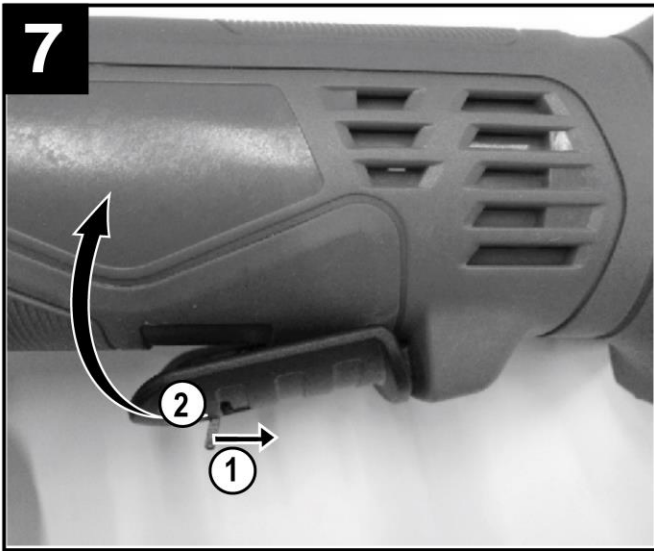
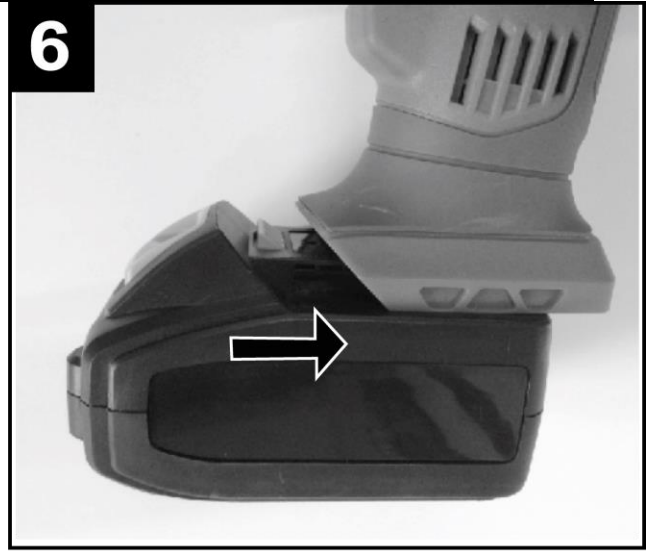

AKUMULÁTOROVÁ UHLOVÁ BRÚSKA

POUŽITIE:







Tento výrobok je určený na brúsenie, rezanie a odstraňovanie kovových a kamenných materiálov bez použitia vody. S vhodným príslušenstvom je možné použiť výrobok aj na čistenie a brúsenie.

Zariadenie používajte iba na predpísané účely. Akékoľvek iné použitie je považované ako prípad nesprávneho použitia. Používateľ/obsluha a nie výrobca bude zodpovedný za akékoľvek poškodenie, alebo zranenia spôsobené týmto nesprávaným používaním. Pamätajte si, že toto zariadenie nebolo navrhnuté pre komerčné alebo priemyselné používanie. Záruka nebude platná pokiaľ bude zariadenie používané na komerčné, priemyselné alebo podobné účely.

ČASTI VÝROBKU:

- | | |
|--|---|
| 2. Prídavná rukoväť | 8. Indikátor batérie |
| 3. Aretačné tlačidlo vretena | 9. Vymeniteľná batéria |
| 4. Závit prídavnej rukoväte | 10. Tlačidlo uvoľnenia aretácie batérie |
| 5. ON/OFF vypínač | 15. Uťahovacia páka ochranného krytu |
| 6. Rukoväť | 16. Brúsny kotúč |
| 7. Aktivačné tlačidlo indikátora batérie | |

VYSVETLIVKY SYMBOLOV

	Dodržiujte pokyny uvedené v návode na použitie.
	Výrobok je v súlade s platnými európskymi smernicami a bola vykonaná metóda hodnotenia zhody týchto smerníc.
	Nevyhadzujte do bežného domového odpadu. Namiesto toho, ekologicky prijateľnou cestou sa obráťte na recyklačné strediská. Prosím venujte starostlivosť ochrane životného prostredia.
	Používajte ochranné pracovné pomôcky.
	Ochrana dvojitou izoláciou II. Nie je potrebné uzemnenie.
	Recyklovateľný výrobok.
	Závit M14

VŠEOBECNÉ BEZPEČNOSTNÉ POKYNY PRE ELEKTRICKÉ NÁRADIE:

Prečítajte si bezpečnostné upozornenia, inštrukcie, vyobrazenia a technické údaje poskytované s týmto elektrickým náradím. Porušenie dodržiavania všetkých inštrukcií uvedených ďalej v texte môže mať za následok úraz elektrickým prúdom, požiar a/alebo ťažké ublíženie na zdraví.

1) BEZPEČNOSŤ PRACOVNÉHO PROSTREDIA:

- Pracovisko je potrebné udržiavať v čistote a dobre osvetlené. Neporiadok a tmavé priestory bývajú príčinou nehôd.

- Nepoužívajte elektrické náradie v prostredí, kde hrozí nebezpečenstvo výbuchu, kde sa vyskytujú horľavé kvapaliny, plyny alebo prach. V elektrickom náradí vznikajú iskry, ktoré môžu zapáliť prach alebo výpary.
- Pri používaní elektrického náradia zabráňte v prístupe deťom a ďalším osobám. Ak budete rušení, môžete stratiť kontrolu nad vykonávanou činnosťou.

2) ELEKTRICKÁ BEZPEČNOSŤ:

- Vidlica napájacieho kábla elektrického náradia musí zodpovedať sieťovej zásuvke. Nikdy akýmkoľvek spôsobom neupravujte el. prívodný kábel. Náradie, ktoré má na vidlici prívodnej šnúry ochranný kolík, nikdy nepripájajte rozdvojkami alebo inými adaptérmi. Nepoškodené vidlice a zodpovedajúce zásuvky znížia nebezpečenstvo úrazu elektrickým prúdom. Poškodené alebo zamotané prívodné káble zvyšujú nebezpečenstvo úrazu elektrickým prúdom. Ak sa sieťová šnúra poškodí, musí sa nahradiť osobitou sieťovou šnúrou, ktorú možno dostať u výrobcu alebo jeho obchodného zástupcu.
- Obsluha sa nesmie telom dotýkať uzemnených predmetov, ako je napr. potrubie, teleso ústredného vykurovania, sporáky a chladničky. Nebezpečenstvo úrazu elektrickým prúdom je väčšie, ak je vaše telo spojené so zemou.
- Nevystavujte elektrické náradie dažďu, vlhku alebo vode. Elektrického náradia sa nikdy nedotýkajte mokrými rukami. Elektrické náradie nikdy neumývajte pod tečúcou vodou ani ho neponárajte do vody.
- Kábel sa nesmie nadmerne zaťažovať. Kábel nikdy nepoužívajte na prenášanie, ťahanie alebo vyťahovanie vidlice elektrického náradia. Kábel nesmie byť vystavený pôsobeniu tepla, oleja, ostrých hrán alebo pohyblivých dielov. Poškodené alebo zapletené káble zvyšujú riziko úrazu elektrickým prúdom.
- Nikdy nepracujte s náradím, ktoré má poškodený el. kábel príp. vidlicu, alebo spadlo na zem a je akýmkoľvek spôsobom poškodené.
- Pri používaní elektrického náradia vo vonkajšom prostredí používajte predlžovací kábel vhodný na vonkajšie použitie. Používanie šnúry vhodnej na vonkajšie použitie znižuje riziko úrazu elektrickým prúdom
- Ak používate elektrické náradie vo vlhkých priestoroch, používajte napájanie chránené prúdovým chráničom (RCD). Používanie RCD obmedzuje nebezpečenstvo úrazu elektrickým prúdom. Pojem „prúdový chránič (RCD)“ môže byť nahradený pojmom „hlavný istič obvodu (GFCI)“ alebo „istič unikajúceho prúdu (ELCB)“.
- Držte el. ručné náradie výlučne za izolované plochy určené na uchopenie, pretože pri prevádzke môže dôjsť ku kontaktu rezacieho či vŕtacieho príslušenstva so skrytým vodičom alebo vlastnou šnúrou.

3) BEZPEČNOSŤ OSÔB:

- Pri používaní elektrického náradia buďte pozorní a ostražitý, venujte maximálnu pozornosť činnosti, ktorú práve prevádzate. Sústreďte sa na prácu. Nepracujte s elektrickým náradím ak ste unavení, alebo ste pod vplyvom drog, alkoholu alebo liekov. Aj chvíľková nepozornosť pri používaní elektrického náradia môže viesť k vážnemu poraneniu osôb. Pri práci s el. náradím nejedzte, nepite a nefajčite.
- Používajte ochranné pomôcky. Vždy používajte ochranu očí. Používajte ochranné prostriedky odpovedajúce druhu práce, ktorú prevádzate. Ochranné pomôcky ako napr. respirátor, bezpečnostná obuv s protišmykovou úpravou, pokrývka hlavy alebo ochrana sluchu, používané v súlade s podmienkami práce, znižujú riziko poranenia osôb.
- Vyvarujte sa neúmyselnému zapnutiu el. náradia. Neprenášajte el. náradie, ktoré je pripojené k elektrickej sieti, s prstom na vypínači alebo na spúšti. Pred pripojením k elektrickému napätiu sa

uistite, či vypínač alebo spúšťač sú v polohe „vypnuté“. Prenášanie el. náradia s prstom na vypínači alebo pripájanie vidlice el. náradia do zásuvky zo zapnutým vypínačom môže byť príčinou vážnych úrazov.

- Pred zapnutím el. náradia odstráňte všetky nastavovacie kľúče a nástroje. Nastavovací kľúč alebo nástroj, ktorý zostane pripevnený k otáčajúcej sa časti elektrického náradia môže byť príčinou poranenia osôb.
- Vždy udržiajte stabilný postoj a rovnováhu. Pracujte len tam, kam bezpečne dosiahnete. Nikdy nepreceňujte vlastnú silu. Nepoužívajte elektrické náradie, ak ste unavení.
- Obliekajte sa vhodným spôsobom. Používajte pracovné oblečenie. Nenoste voľné oblečenie ani šperky. Dbajte na to, aby sa vaše vlasy, oblečenie, rukavice alebo iná časť Vášho tela nedostala do prílišnej blízkosti rotujúcich alebo rozpálených častí el. náradia.
- Pripojte el. náradie k odsávaniu prachu. Ak má el. náradie možnosť pripojenia zariadenia na zachytávanie alebo odsávanie prachu, uistite sa, že došlo k jeho riadnemu pripojeniu a používaniu. Použitie takýchto zariadení môže obmedziť nebezpečenstvo vznikajúce prachom.
- Pevne upevnite obrobok. Použite stolársku svorku alebo zverák pre upevnenie obrobku, ktorý budete obrábať.
- Nepoužívajte akékoľvek náradie ak ste pod vplyvom alkoholu, drog, liekov alebo iných omamných či návykových látok. j) Toto zariadenie nie je určené na použitie osobami (vrátane detí) so zníženými fyzickými, zmyslovými alebo mentálnymi schopnosťami alebo s nedostatkom skúseností a znalostí, pokiaľ nie sú pod dozorom alebo nedostali pokyny ohľadom použitia zariadenia od osoby zodpovednej za ich bezpečnosť. Deti musia byť pod dozorom, aby ste sa uistili, že sa nehrajú so zariadením.

4) POUŽÍVANIE A ÚDRŽBA ELEKTRICKÉHO NÁRADIA:

- El. náradie vždy odpojte od el. siete v prípade akéhokoľvek problému pri práci, pred každým čistením alebo údržbou, pri každom presune a pri ukončení činnosti! Nikdy nepracujte s el. náradím, ak je akýmkoľvek spôsobom poškodené.
- Ak začne náradie vydávať abnormálny zvuk alebo zápach, okamžite ukončíte prácu.
- Elektrické náradie nepreťažujte. Elektrické náradie bude pracovať lepšie a bezpečnejšie, ak s ním budete pracovať v otáčkach, pre ktoré bolo navrhnuté. Používajte správne náradie, ktoré je určené pre danú činnosť. Vhodné náradie bude dobre a bezpečne vykonávať prácu, pre ktorú bolo vyrobené.
- Nepoužívajte elektrické náradie, ktoré nemožno bezpečne zapnúť a vypnúť ovládacím vypínačom. Používanie takého náradia je nebezpečné. Poškodený vypínač musí byť opravený certifikovaným servisom.
- Odpojte náradie od elektrickej siete predtým, než začnete prevádzať jeho nastavenie, výmenu príslušenstva alebo údržbu. Toto opatrenie obmedzí nebezpečenstvo náhodného spustenia.
- Nepoužívané elektrické náradie uschovajte tak, aby bolo mimo dosahu detí a nepovolných osôb. Elektrické náradie v rukách neskúsených užívateľov môže byť nebezpečné. Elektrické náradie skladujte na suchom a bezpečnom mieste.
- Starostlivo udržiajte elektrické náradie v dobrom stave. Pravidelne kontrolujte nastavenie pohybujúcich sa častí a ich pohyblivosť. Kontrolujte či nedošlo k poškodeniu ochranných krytov alebo iných častí, ktoré môžu ohroziť bezpečnú funkciu elektrického náradia. Ak je náradie poškodené, pred ďalším použitím zaistite jeho opravu. Mnoho úrazov je spôsobené nesprávnou údržbou elektrického náradia.
- Rezacie nástroje udržiajte ostré a čisté. Správne udržiavané a naoštrené nástroje uľahčujú prácu, obmedzujú nebezpečenstvo úrazu a práca s nimi sa lepšie kontroluje. Použitie iného príslušenstva než toho, ktoré je uvedené v návode na obsluhu alebo doporučené dovozcom môže spôsobiť poškodenie náradia a byť príčinou úrazu.
- Elektrické náradie, príslušenstvo, pracovné nástroje atď. používajte v súlade s týmito pokynmi a

takým spôsobom, ktorý je predpísaný pre konkrétne elektrické náradie a to s ohľadom na dané podmienky práce a druh prevádzkanej práce. Používanie náradia na iné účely, než pre aké je určené, môže viesť k nebezpečným situáciám.

5) POUŽÍVANIE AKUMULÁTOROVÉHO NÁRADIA:

- Pred vloženíu akumulátoru sa uistite, že je vypínač v polohe „0-vypnuté“. Vloženie akumulátoru do zapnutého náradia môže byť príčinou nebezpečných situácií.
- K nabíjaniu akumulátora používajte len nabíjačky predpísané výrobcom. Použitie nabíjačky pre iný typ akumulátoru môže mať za následok jeho poškodenie a vznik požiaru.
- Používajte iba akumulátory určené pre dané náradie. Použitie iných akumulátorov môže byť príčinou úrazu alebo vzniku požiaru.
- Ak nie je akumulátor používaný, uschovávajte ho oddelene od kovových predmetov ako sú svorky, kľúče, skrutky a iné drobné kovové predmety, ktoré by mohli spôsobiť spojenie jedného kontaktu akumulátoru s druhým. Vyskratovanie akumulátoru môže zapríčiniť úraz, popáleniny alebo vznik požiaru.
- S akumulátormi zaobchádzajte šetrne. Pri nešetrnom zaobchádzaní môže z akumulátoru uniknúť chemická látka. Vyvarujte sa kontaktu s ňou. Ak predsa dôjde ku kontaktu s touto chemickou látkou, vymyte postihnuté miesto prúdom tečúcej vody. Ak sa chemická látka dostane do očí, vyhľadajte ihneď lekársku pomoc. Chemická látka z akumulátoru môže spôsobiť vážne poranenie.
- Akumulátor alebo náradie sa nesmie vystavovať ohňu alebo nadmernej teplote. Vystavenie ohňu alebo teplote vyššej ako 130°C môže spôsobiť výbuch.
- Akumulátor alebo náradie, ktoré sú poškodené alebo prestavané, sa nesmie používať. Poškodené alebo upravené akumulátory sa môžu chovať nepredvídateľne, a môžu tak spôsobiť oheň, výbuch alebo nebezpečenstvo úrazu.

BEZPEČNOSTNÉ POKYNY PRE UHLOVÉ BRÚSKY:

Spoločné bezpečnostné pokyny pre brúsenie, brúsenie brúsnym papierom, pre prácu s drôtenou kefou, leštenie a rezanie

- Toto ručné elektrické náradie sa používa ako brúska, ako brúska na brúsenie skleným papierom, drôtenou kefou a tiež ako náradie na rezanie. Rešpektujte všetky výstražné upozornenia, pokyny, obrázky a údaje, ktoré ste dostali s týmto ručným elektrickým náradím. Ak by ste nedodržali nasledujúce pokyny, mohlo by to mať za následok zásah elektrickým prúdom, vznik požiaru a/alebo vážne poranenie.
- Toto ručné elektrické náradie nie je vhodné na leštenie. Spôsoby použitia, pre ktoré nebolo toto ručné elektrické náradie určené, môžu znamenať ohrozenie zdravia a zapríčiniť poranenia.
- Nepoužívajte žiadne také príslušenstvo, ktoré nebolo výrobcom určené a odporúčané špeciálne pre toto ručné elektrické náradie. Okolnosť, že príslušenstvo sa dá na ručné elektrické náradie upevniť, ešte neznamená, že to zaručuje jeho bezpečné používanie.
- Prípustný počet obrátok pracovného nástroja musí byť minimálne taký vysoký ako maximálny počet obrátok uvedený na ručnom elektrickom náradí. Príslušenstvo, ktoré sa otáča rýchlejšie, ako je prípustné, by sa mohlo rozlámať a rozletieť po celom priestore pracoviska.
- Vonkajší priemer a hrúbka pracovného nástroja musia zodpovedať rozmerovým údajom uvedeným na ručnom elektrickom náradí. Nesprávne dimenzované pracovné nástroje nemôžu byť dostatočne odclonené a kontrolované. Brúsne kotúče, príruby, brúsne taniere alebo iné príslušenstvo musia presne pasovať na brúsne vreteno Vášho ručného elektrického náradia. Pracovné nástroje, ktoré presne nepasujú na brúsne vreteno ručného elektrického náradia, sa otáčajú nerovnomerne a intenzívne vibrujú, čo môže mať za následok stratu kontroly nad náradím.

- Nepoužívajte žiadne poškodené pracovné nástroje. Pred každým použitím tohto ručného elektrického náradia skontrolujte, či nie sú pracovné nástroje, ako napr. brúsne kotúče, vyštrbené alebo vylomené, či nemajú brúsne taniere vylomené miesta, trhliny alebo miesta intenzívneho opotrebovania, či nie sú na drôtených kefách uvoľnené alebo polámané drôty. Keď ručné elektrické náradie alebo pracovný nástroj spadli na zem, prekontrolujte, či nie sú poškodené, alebo použite nepoškodený pracovný nástroj. Keď ste prekontrolovali a upli pracovný nástroj, zabezpečte, aby ste neboli v rovine rotujúceho nástroja, a aby sa tam ani nenachádzali žiadne iné osoby, ktoré sú v blízkosti Vášho pracoviska, a nechajte ručné elektrické náradie bežať jednu minútu na maximálne obrátky. Poškodené pracovné nástroje sa obyčajne počas tejto doby testovania zlomia.
- Používajte osobné ochranné prostriedky. Podľa druhu použitia náradia používajte ochranný štít na celú tvár, štít na oči alebo ochranné okuliare. Pokiaľ je to primerané, používajte ochrannú dýchaciu masku, chrániče sluchu, pracovné rukavice alebo špeciálnu zásteru, ktorá Vás uchráni pred odletujúcimi drobnými čiastočkami brusiva a obrábaného materiálu. Predovšetkým oči treba chrániť pred odletujúcimi cudzími telieskami, ktoré vznikajú pri rôznom spôsobe používania náradia. Ochrana proti prachu alebo ochranná dýchacia maska musia predovšetkým odfiltrovať konkrétny druh prachu, ktorý vzniká pri danom druhu použitia náradia. Keď je človek dlhšiu dobu vystavený hlasnému hluku, môže utrpieť stratu sluchu.
- Zabezpečte, aby sa iné osoby nachádzali v bezpečnej vzdialenosti od Vášho pracoviska. Každá osoba, ktorá vstúpi do pracovného dosahu náradia, musí byť vybavená osobnými ochrannými pomôckami. Úlomky obrobku alebo zlomený pracovný nástroj môžu odletieť a spôsobiť poranenie osôb aj mimo priameho pracoviska.
- Držte ručné elektrické náradie len za izolované plochy rukovätí, ak vykonávate takú prácu, pri ktorej by mohol použitý pracovný nástroj natrafiť na skryté elektrické vedenia. Kontakt s elektrickým vedením, ktoré je pod napätím, môže dostať pod napätie aj kovové súčiastky náradia a spôsobiť zásah elektrickým prúdom.
- Nikdy neodkladajte ručné elektrické náradie skôr, ako sa pracovný nástroj úplne zastaví. Rotujúci pracovný nástroj sa môže dostať do kontaktu s odkladacou plochou, následkom čoho by ste mohli stratiť kontrolu nad ručným elektrickým náradím.
- Nikdy nemajte ručné elektrické náradie zapnuté vtedy, keď ho prenášate na iné miesto. Náhodným kontaktom Vašich vlasov alebo Vášho oblečenia s rotujúcim pracovným nástrojom by sa Vám pracovný nástroj mohol zavŕtať do tela.
- Pravidelne čistite vetracie otvory svojho ručného elektrického náradia. Ventilátor motora vŕhne do telesa náradia prach a veľké nahromadenie kovového prachu by mohlo spôsobiť vznik nebezpečného zásahu elektrickým prúdom.
- Nepoužívajte toto ručné elektrické náradie v blízkosti horľavých materiálov. Odletujúce iskry by mohli tieto materiály zapáliť.
- Nepoužívajte žiadne také pracovné nástroje, ktoré potrebujú chladenie kvapalinou. Používanie vody alebo iných tekutých chladiacich prostriedkov môže mať za následok zásah elektrickým prúdom.

Spätný náraz a príslušné výstražné upozornenia

- Spätný náraz je náhlou reakciou náradia na vzpričený, zaseknutý alebo blokujúci pracovný nástroj, napríklad brúsny kotúč, brúsny tanier, drôtená kefa a pod. Zaseknutie alebo zablokovanie vedie k náhlemu zastaveniu rotujúceho pracovného nástroja. Takýmto spôsobom sa nekontrolované ručné elektrické náradie rozkrúti na zablokovanom mieste proti smeru otáčania pracovného nástroja. Keď sa napríklad brúsny kotúč vzpriechi alebo zablokuje v obrobku, môže sa hrana brúsneho kotúča, ktorá je zapichnutá do obrobku, zachytiť v materiáli a tým sa vylomiť z brúsneho taniera, alebo spôsobiť spätný náraz náradia. Brúsny kotúč sa potom pohybuje smerom k osobe alebo smerom preč od nej podľa toho, aký bol smer otáčania kotúča na mieste zablokovania. Brúsne kotúče

sa môžu v takomto prípade aj rozlomiť. Spätný náraz je následkom nesprávneho a chybného používania ručného elektrického náradia. Vhodnými preventívnymi opatreniami, ktoré popisujeme v nasledujúcom texte, mu možno zabrániť.

- Ručné elektrické náradie vždy držte pevne a svoje telo a ruky udržiavajte vždy v takej polohe, aby ste vydržali prípadný spätný náraz náradia. Pri každej práci používajte prídavnú rukoväť, ak ju máte k dispozícii, aby ste mali čo najväčšiu kontrolu nad silami spätného nárazu a reakčnými momentmi pri rozbehu náradia. Pomocou vhodných opatrení môže obsluhujúca osoba sily spätného nárazu a sily reakčných momentov zvládnuť.
- Nikdy nedávajte ruku do blízkosti rotujúceho pracovného nástroja. Pri spätnom náraze by Vám mohol pracovný nástroj zasiahnuť ruku.
- Nemajte telo v priestore, do ktorého by sa mohlo ručné elektrické náradie v prípade spätného nárazu vymrštiť. Spätný náraz vymršti ručné elektrické náradie proti smeru pohybu brúsneho kotúča na mieste blokovania.
- Mimoriadne opatrne pracujte v oblasti rohov, ostrých hrán a pod. Zabráňte tomu, aby obrobok vymrštil pracovný nástroj proti Vám, alebo aby sa v ňom pracovný nástroj zablokoval. Rotujúci pracovný nástroj má sklon zablokovať sa v rohoch, na ostrých hranách alebo vtedy, keď je vyhodенý. To spôsobí stratu kontroly nad náradím alebo jeho spätný náraz.
- Nepoužívajte žiadny reťazový ani iný ozubený pílový list. Takéto pracovné nástroje často spôsobujú spätný náraz alebo stratu kontroly nad ručným elektrickým náradím. Osobitné bezpečnostné predpisy pre brúsenie a rezanie.
- Používajte výlučne brúsne telesá schválené pre Vaše ručné elektrické náradie a ochranný kryt určený pre konkrétne zvolené brúsne teleso. Brúsne telesá, ktoré neboli schválené pre dané ručné elektrické náradie, nemôžu byť dostatočne odclonené a nie sú bezpečné.
- Ochranný kryt musí byť upevnený priamo na ručnom elektrickom náradí a musí byť nastavený tak, aby sa dosiahla maximálna miera bezpečnosti, t. j. brúsne teleso nesmie byť otvorené proti obsluhujúcej osobe. Ochranný kryt musí chrániť obsluhujúcu osobu pred úlomkami brúsneho telesa a obrobku a pred náhodným kontaktom s brúsnym telesom.
- Brúsne telesá sa smú používať len pre príslušnú odporúčanú oblasť používania. Napr.: Nikdy nesmiete brúsiť bočnou plochou rezacieho kotúča. Rezacie kotúče sú určené na uberanie materiálu hranou kotúča. Pôsobenie bočnej sily na tento kotúč môže spôsobiť jeho zlomenie.
- Vždy používajte pre vybraný typ brúsneho kotúča nepoškodenú upínaciu prírubu správneho rozmeru a tvaru. Vhodná príruha podopiera brúsny kotúč a znižuje nebezpečenstvo zlomenia brúsneho kotúča. Prírubby pre rezacie kotúče sa môžu odlišovať od prírub pre ostatné brúsne kotúče. Nepoužívajte žiadne opotrebované brúsne kotúče z väčšieho ručného elektrického náradia. Brúsne kotúče pre väčšie ručné elektrické náradie nie sú dimenzované pre vyššie obrátky menších ručných elektrických náradí a môžu sa rozlomiť.

Ďalšie osobitné výstražné upozornenia k rezacím kotúčom

- Vyhýbajte sa zablokovaniu rezacieho kotúča alebo použitiu príliš veľkého prítlaku. Nevykonávajte žiadne nadmerne hlboké rezy. Preťaženie rezacieho kotúča zvyšuje jeho namáhanie a náchylnosť na vzpriechenie alebo zablokovanie a tým zvyšuje aj možnosť vzniku spätného rázu alebo zlomenia rezacieho kotúča.
- Vyhýbajte sa priestoru pred rotujúcim rezacím kotúčom a za ním. Keď pohybujete rezacím kotúčom v obrobku smerom od seba, v prípade spätného nárazu môže byť ručné elektrické náradie vymrštené rotujúcim kotúčom priamo na Vás.
- Ak sa rezací kotúč zablokuje, alebo ak prerušíte prácu, ručné elektrické náradie vypnite a pokojne ho držte dovtedy, kým sa rezací kotúč úplne zastaví. Nepokúšajte sa vyberať rezací kotúč z rezu vtedy, keď ešte beží, pretože by to mohlo mať za následok vyvolanie spätného nárazu. Zistite príčinu zablokovania rezacieho kotúča a odstráňte ju.

- Nikdy nezapínajte znova ručné elektrické náradie dovtedy, kým sa rezací kotúč nachádza v obrobku. Skôr ako budete opatrne pokračovať v reze, počkajte, kým dosiahne rezací kotúč maximálny počet obrátok. V opačnom prípade sa môže rezací kotúč zaseknúť, vyskočiť z obrobku alebo vyvolať spätný ráz.
- Veľké platne alebo veľkorozmerné obrobky pri rezaní podoprite, aby ste znížili riziko spätného rázu zablokovaním rezacieho kotúča. Veľké obrobky sa môžu prehnúť následkom vlastnej hmotnosti. Obrobok treba podoprieť na oboch stranách, a to aj v blízkosti rezu aj na hrane.
- Mimoriadne opatrný buďte pri rezaní výrezov do neznámych stien alebo do iných neprehľadných miest. Zapichovaný rezací kotúč môže pri zarezaní do plynového alebo vodovodného potrubia, do elektrického vedenia alebo iných objektov spôsobiť spätný náraz. Osobitné bezpečnostné pokyny pre brúsenie brúsnyim papierom.
- Nepoužívajte žiadne nadrozmerne brúsne listy, ale dodržiavajte údaje výrobcu o rozmeroch brúsnych listov. Brúsne listy, ktoré presahujú okraj brúsneho taniera, môžu spôsobiť poranenie a viesť k zablokovaniu, alebo k roztrhnutiu brúsnych listov alebo k spätnému nárazu.

Osobitné bezpečnostné pokyny pre prácu s drôtenými kefami

- Všímajte si, či z drôtenej kefy nevypadávajú počas obvyklého používania kúsky drôtu. Drôtenú kefu preto nepreťažujte priveľkým prítlakom. Odlietavajúce kúsky drôtu môžu ľahko preniknúť tenkým odevom a/alebo vniknúť do kože.
- Ak sa odporúča používanie ochranného krytu, zabráňte tomu, aby sa ochranný kryt a drôtená kefa mohli dotýkať. Tanierové a miskovité drôtené kefy môžu následkom pritlačenia a odstredivých síl zväčšiť svoj priemer. Ďalšie výstražné upozornenia Používajte ochranné okuliare.
- Používajte vhodné prístroje na vyhľadávanie skrytých elektrickým vedení a potrubí, aby ste ich ne navrtali, alebo sa obráťte na miestne energetické podniky. Kontakt s elektrickým vodičom pod napätím môže spôsobiť požiar alebo mať za následok zásah elektrickým prúdom. Poškodenie plynového potrubia môže mať za následok explóziu. Preniknutie do vodovodného potrubia spôsobí vecnú škodu. Keď sa preruší prívod elektrického prúdu, napríklad pri vybratí akumulátora, odblokujte vypínač a dajte ho do polohy vypnuté (VYP). Tým sa zabráni nekontrolovanému opätovnému rozbehnutiu náradia.
- Pri obrábaní kameňa používajte vhodné odsávacie zariadenie. Používaný vysávač musí byť schválený na odsávanie kamenného prachu. Používanie týchto zariadení znižuje ohrozenie zdravia prachom.
- Pri rezaní kameňa používajte vodiace sane. Bez použitia bočného vedenia sa môže rezací kotúč vzpriechiť a spôsobiť spätný ráz.
- Pri práci držte ručné elektrické náradie pevne oboma rukami a zabezpečte si stabilný postoj. Pomocou dvoch rúk sa ručné elektrické náradie ovláda bezpečnejšie.
- Zabezpečte obrobok. Obrobok upnutý pomocou upínacieho zariadenia alebo zveráka je bezpečnejší ako obrobok pridržovaný rukou.
- Udržujte svoje pracovisko v čistote. Mimoriadne nebezpečné sú zmesi rôznych materiálov. Prach z ľahkých kovov sa môže ľahko zapáliť alebo explodovať.

BEZPEČNOSTNÉ POKYNY PRE AKUMULÁTOR A NABÍJAČKU:

- Pred prvým použitím akumulátora a nabíjačky si pozorne prečítajte návod na obsluhu.
- 1. Overte, či elektrický prúd, ktorý je k dispozícii vo vašej sieti, je zhodný s tým, ktorý je uvedený na nabíjačke akumulátora.
- 2. Nedovoľte aby vlhkosť, dážď či striekajúca voda dosiahli na miesto nabíjania akumulátora.
- 3. Nenabíjajte akumulátor, keď je teplota pod 10 °C alebo nad 40 °C. Nabíjanie akumulátora pri extrémnych teplotách môže znížiť jeho životnosť.
- 4. S poškodeným akumulátorom, ktorý už nemožno nabiť, treba zaobchádzať ako s nebezpečným

odpadom. Neodhadzujte akumulátor do smetí, ohňa ani vody.

5. Používajte len akumulátor a nabíjačku schválenú výrobcom pre použitie v daných zariadeniach.
6. Udržujte nabíjačku čistú, mimo prachu a nečistôt.
7. Vždy odstráňte akumulátor pred opravou zariadenia.
8. Prekryte kontakty akumulátora, aby ste predišli skratu.
9. Vyhnite sa nebezpečenstvu výbuchu!
10. Nefajčite počas nabíjania akumulátora alebo na mieste jeho uskladnenia. Z pokazených akumulátorov môže unikáť výbušný plyn vodík ktorý sa môže vznietiť od otvoreného plameňa alebo iskry.
11. V prípade požiaru sa snažte uhasiť oheň.
12. Akumulátor a nabíjačka sa priebehu nabíjania mierne zahrievajú.

Chemické nebezpečenstvo:

Neotvárajte obal akumulátora. Chráňte akumulátor pred nárazom. Ak dôjde k vytečeniu elektrolytu z akumulátora, je nevyhnutné zabrániť styku s pokožkou. Ak predsa príde ku kontaktu elektrolytu s pokožkou, opláchnite postihnuté miesto ihneď s vodou. V prípade, že sa vám elektrolyt dostane do očí, okamžite vyhľadajte lekára.

Nabíjanie:

Pripojte k zdroju napájania 230 V a spojte nabíjací kábel s nabíjacím modulom. Vložte batériu do nabíjačky, uistite sa, že je polarita (+ / -) správna! Keď je batéria nabíjaná, svieti červená kontrolka. Dôležité: ak sa červená kontrolka nerozsvieti okamžite po vložení batérie, ktorá bola práve používaná, odpojte batériu a vložte ju po niekoľkých minútach do nabíjačky späť. Bežný čas nabíjania je okolo 1 – 1,5 hodín. Po tejto dobe nabíjacie zariadenie zaistí, že sa dosiahol plne nabitého stavu. Batéria je tepelnou poistkou chránená proti prebitiu, preto môže v nabíjačke zostať dlhší čas bez poškodenia (však, nie dlhšie ako 24 hodín). Zahriatie batérie a nabíjacieho zariadenia na konštantnú teplotu je normálne a nie je známkou poškodenia. Podstatne skrátený prevádzkový čas batérie znamená, že musí byť batéria vymenená.

MONTÁŽ A POUŽITIE:

Vyberte akumulátor pred každou prácou na elektrickom náradí (napr. údržba, výmena nástroja a pod.) ako aj pri preprave a úschove ručného elektrického náradia. V prípade neúmyselného zapnutia vypínača hrozí nebezpečenstvo poranenia.

Ochranný kryt:

- Nasadte ochranný kryt na krčok vretena. Polohu ochranného krytu prispôbte požiadavkám konkrétnej pracovnej úlohy. Zafixujte ochranný kryt utiahnutím aretačnej skrutky pomocou kľúča na skrutky s vnútorným šesťhranom.
- Ochranný kryt nastavte tak, aby zabraňoval odletovanie iskier smerom k obsluhujúcej osobe.

Prídavná rukoväť:

- Používajte ručné elektrické náradie iba s prídavnou rukoväťou
- Namontujte prídavnú rukoväť naskrutkovaním podľa spôsobu práce buď na pravú stranu alebo na ľavú stranu hlavy ručného náradia.
- Prídavná rukoväť s mäkkou podložkou tlmiacou vibrácie umožňuje prácu so zníženými vibráciami a súčasne prácu príjemnú a bezpečnú.
- Na prídavnej rukoväti nerobte v žiadnom prípade nejaké zmeny.
- Keď je prídavná rukoväť poškodená, ďalej ju už nepoužívajte.

Brúsny/rezací kotúč:

Dodržiavajte rozmery brúsnych nástrojov. Priemer otvoru na kotúči musí byť vhodný pre danú upínaciu prírubu. Nepoužívajte žiadne adaptéry ani redukcie. Pri používaní diamantových rezacích kotúčov dávajte pozor na to, aby sa šípka smeru otáčania na diamantovom kotúči zhodovala so šípkou smeru otáčania ručného elektrického náradia (pozri šípku smeru otáčania na prevodovej hlave).

Na upevnenie brúsneho/rezacieho kotúča naskrutkujte upínaciu maticu a dotiahnite ju kľúčom.

- Po ukončení montáže brúsneho nástroja pred zapnutím ručného elektrického náradia ešte skontrolujte, či je brúsny nástroj správne namontovaný a či sa dá rukou voľne otáčať. Postarajte sa o to, aby sa brúsny nástroj nedotýkal ochranného krytu ani iných súčiastok náradia. V upínacej prírubu je okolo centrovacieho nástavca vložený element z plastu (okrúhla podložka). Ak táto okrúhla podložka chýba, alebo ak je poškodená, upínaciu prírubu treba pred ďalším používaním bezpodmienečne vymeniť za novú.

Pokyny na používanie:

- Buďte opatrný pri rezaní drážok do nosných stien.
- Obrobok upnite v takom prípade, keď nie je zabezpečený vlastnou hmotnosťou.
- Nezaťažujte ručné elektrické náradie do takej miery, aby sa zastavovalo.
- Ak ste ručné elektrické náradie vystavili silnému zaťaženiu, nechajte ho potom ešte niekoľko minút bežať na voľnobeh, aby sa ochladil pracovný nástroj.
- Nedotýkajte sa brúsnych ani rezacích kotúčov skôr, kým dostatočne nevychladnú. Brúsne a rezacie kotúče sa pri práci veľmi rozpália.
- Nepoužívajte toto ručné elektrické náradie s rezacím stojanom.

Rezanie kovu:

- Pri rezaní pomocou brúsnych nástrojov obsahujúcich spojivo používajte vždy ochranný kryt na rezanie. Pri rezaní pracujte s miernym posuvom, ktorý zodpovedá obrábanému materiálu. Nevyvíjajte na rezací kotúč tlak, nezahraňujte ho ani ho nenechávajte oscilovať. Nebrzdite dobiehajúce rezacie kotúče prítlakom na ich bočnú stenu. S týmto ručným elektrickým náradím treba vždy pracovať proti smeru otáčania kotúča. Inak hrozí nebezpečenstvo, že sa stane nekontrolovaným a vyskočí z rezu. Pri rezaní profilov a štvorhranných rúr je najlepšie začínať na najmenšom priereze.

Rezanie kameňa:

- Pri rezaní do kameňa sa postarajte o dostatočne intenzívne odsávanie prachu.
- Používajte ochrannú dýchaciu masku.
- Toto ručné elektrické náradie sa smie používať len na rezanie nasucho/brúsenie nasucho.
- Na rezanie kameňa odporúčame používať diamantový rezací kotúč.
- Ak budete rezať mimoriadne tvrdý materiál, napríklad betón s veľkým obsahom štrku, môže sa diamantový rezací kotúč prehriať, a následkom toho poškodiť. Jednoznačným príznakom toho je veniec iskier, ktorý sa tvorí okolo bežiaceho diamantového rezacieho kotúča. V takomto prípade prerušte rezanie a nechajte diamantový rezací kotúč bežať na krátku dobu na voľnobeh s maximálnymi obrátkami, aby vychladol. Viditeľné spomaľovanie postupu práce a obiehajúci veniec iskier sú signálom otupenia diamantového rezacieho kotúča. Diamantový kotúč však môžete znova naostríť, a to krátkym rezom do abrazívneho materiálu, napríklad do pieskovca.

ÚDRŽBA:



Uistite sa, že stroj nie je pod elektrickým napätím pri vykonávaní údržby na motore. Pravidelné čistenie stroja sa vykonáva mäkkou handričkou, najlepšie po každom použití. Udržiavajte vetracie otvory v čistote pred prachom a nečistotami. Ak nečistoty nemožno odstrániť, použite mäkkú handričku navlhčenú v mydlovej vode. Nikdy nepoužívajte rozpúšťadlá, ako je benzín, alkohol, čpavok a pod. Tieto rozpúšťadlá môžu poškodiť plastové časti výrobku. V prípade, ak dôjde

k poruche výrobku napríklad opotrebovaním častí, je potrebné kontaktovať miestneho servisného technika.

OCHRANA ŽIVOTNÉHO PROSTREDIA:



Aby sa zariadenie nepoškodilo počas prepravy, je dodávané zabalené v pevnom obale. Väčšina z obalových materiálov je recyklovateľná. Tieto materiály odneste do zberne na recykláciu. Vyradené zariadenia odovzdajte na predajni. Predajňa zabezpečí likvidáciu ekologickým spôsobom. Vyradené elektrické spotrebiče sú recyklovateľné a nesmú sa vyhadzovať spolu s domácim odpadom! Prosíme vás, aby ste nám aktívne pomáhali zachovať zdroje a chrániť životné prostredie tak, že tento spotrebič zanesiete do zberného strediska (ak máte túto možnosť).

EU VYHLÁSENIE O ZHODE EU DECLARATION OF CONFORMITY

vydané/issued by

Výrobca/Producer: JINDING GROUP CO., LTD
 Sídlo/Seated: Huangli Town, Changzhou City, Jiangsu 213151 P.R.C.

Represented by: SLOVAKIA TREND EXPORT - IMPORT, s.r.o.
 Sídlo/Seated: Michalovská 87/1414, Sobrance 07301, Slovensko
 IČO/ID Nr: 46512250

vyhlasuje na vlastnú zodpovednosť, že následne označené zariadenie na základe svojej koncepcie a konštrukcie, rovnako ako do obehu uvedené vyhotovenie, zodpovedá základným bezpečnostným požiadavkám príslušných legislatívnych predpisov/
 hereby declares that this appliance is in compliance with all basic safety requirements of all relevant directives.

**Angle Grinder/Uhlová brúska Worcraft CAG-20Li (JD 597 520), 20V, 1.3Ah, akumulátorový/battery powered, Ø125mm
 n: 10 000ot.min/rpm, M14**

**Typ: JD597520
 Model: CAG-20Li**

Nabíjačka / Charger, 60W, 230 V, Class II, 2.4Ah fast charger

**Typ: DL1051
 Model: CLC-20V-2.4**

bol navrhnutý a vyrobená v zhode s nasledujúcimi normami/was constructed and produced in compliance with following standards:

Angle Grinder / Uhlová brúska	Nabíjačka/charger
EN 60745-1:2009+A11:2010	EN 60335-1:2012+A11:2014 (LVD directive)
EN 60745-1:2006 (IV.edition)	EN 60335-2-29:2004+A2:2010
EN 60745-2-3:2011+A2:2013+A11,A12:2014+A13:2015	EN 62233:2008
EN 55014-1:2006+A1: 2009/+A2:2011	AfPS GS 2014:01 PAK Par. 3.1
EN 55014-2:1997+A1:2001/+A2:2008	EN 55014-1:2006+A1: 2009/+A2:2011
	EN 55014-2:1997+A1:2001/+A2:2008
	EN 61000-3-2:2014
	EN 61000-3-3:2013

a nasledujúcimi predpismi (všetko v platnom znení)/and all relevant directives (all in compliance):
 2014/30/EU EMCD 161 001 734 SHA-001 Intertek Shanghai
 2006/42/EC MD 161001 732 SHA-001
 2014/35/EU LVD (for charger/pre nabíjačku)
 RoHS 2011/65/EU

Všetky súbory technickej dokumentácie sa nachádzajú k nahliadnutiu na adrese: /All related technical documentation and test report are available for checking at seat of company on following address: Slovakia TREND Export – Import s.r.o, Michalovská 87/1414, 073 01 Sobrance, Slovenská Republika

Last two digits when product has been introduced on market
 / Posledné dve číslice roka, kedy bol výrobok označený značkou CE: 17

SLOVAKIA TREND EXPORT - IMPORT, s.r.o.
 Michalovská 87/1414
 073 01 SOB RANCE
 IČO: 46512250
 DIČ: 2023403371



Sobrance 9.5.2017

Dátum a miesto vydania vyhlásenia
 Place and date of issue

.....
 Vydal/Issued by. Peciátka/Podpis, Stamp/Signature
 Ing. Slavomír Čižmár, sales director/obch.riaditel

WORCRAFT

POWER TOOLS

Záručný list / Warranty

Výrobné číslo:	Dátum predaja:	Podpis a pečiatka predajcu:

Meno zákazníka (názov firmy):	Adresa zákazníka (sídlo firmy):

Zákazník svojím podpisom potvrdzuje, že mu bolo zariadenie predvedené a vysvetlené, že bol oboznámený s návodom na obsluhu, nasadením a užívaním stroja a že mu zariadenie bolo vydané kompletne.	Podpis zákazníka:

Záznamy o reklamáciách- záručných opravách

Dátum prijatia reklamácie:	Dátum ukončenia reklamácie:	Evidenčné číslo reklamácie:	Podpis prevedenej záručnej opravy (Záznam o neoprávnenej reklamácie)	Pečiatka servisného technika:

Podmienky záruky

- Dodávateľ poskytuje na tento výrobok záručnú dobu uvedenú v tomto záručnom liste za podmienok dodržania spôsobu používania a skladovania výrobku v súlade s platnými podmienkami a normami, ako i návodom na obsluhu. Záručná doba začína plynúť od dátumu predaja. Záruka na batérie je 12 mesiacov.
- Predĺžená záručná doba 5 rokov sa poskytuje na výrobok za podmienok, že tento výrobok je dodávateľom označený v zozname výrobkov s predĺženou zárukou, konečným zákazníkom je spotrebiteľ a výrobok nebude používaný na komerčné nasadenie. Predĺžená záruka je podmienená pravidelnými servisnými prehliadkami v autorizovaných servisných strediskách dodávateľa.
- Záručná doba sa predlžuje o dobu, počas ktorej bol výrobok v záručnej oprave a je o tom uvedený záznam v zozname o záručných opravách tohto záručného listu. Právo na záručnú opravu si spotrebiteľ môže uplatniť v niektorom autorizovanom servisnom stredisku, podľa priloženého zoznamu „A“ servisných stredísk. Servisné strediská „B“ prevádzkajú záručné opravy len na výrobky, ktoré boli predané v ich prevádzkach. Zoznam servisných stredísk je pravidelne aktualizovaný u predajcov a na stránke dovozu: www.strendpro.sk.
- Záručné stredisko je povinné zabezpečiť záručnú opravu v zákonom stanovenej lehote. Zákonom stanovená lehota na vybavenie reklamácie začína plynúť nasledujúcim dňom po dátume prijatia reklamácie v servisnom stredisku.
- Bezplatná záručná oprava nemôže byť uplatňovaná ak ide o poruchy, ktoré boli spôsobené používaním výrobku v rozpore s ustanoveniami uvedenými v návode na obsluhu, nesprávnou manipuláciou, mechanickým poškodením, bežným mechanickým opotrebením dielov spôsobeným prevádzkou stroja, vinou obsluhy, živelnou pohromou, neoprávneným zásahom do výrobku, poruchy zapríčinené použitím nevhodných náhradných dielov, použitím nevhodného paliva, a zrejme preťaženie stroja v dôsledku trvalého prekračovania hornej hranice výkonu. Práce spojené s čistením, základnou údržbou, ošetrovaním alebo nastavením zariadenia, ktoré môže viesť k obsluhu a sú uvedené v návode na obsluhu, nespádajú do rozsahu záruky.
- Za bežné opotrebenie dielov sa považuje hlavne opotrebenie: všetkých rotujúcich a pohyblivých častí, rezných častí a ich krytov, strižných skrutiek a klinov, prevodových a klinových remeňov, reťazových prevodov, trecie plochy brzd a spojok, dezény pneumatík a diely bežnej údržby ako sú: vzduchové, hydraulické a olejové filtre, zapalovacie sviečky, olejové a chladiace náplne.
- Z predĺženej záruky sú vyňaté časti strojov a zariadení, na ktoré ich konkrétny výrobca poskytuje kratšiu záruku ako dodávateľ na samotný výrobok, v ktorom sú namontované. Do tejto kategórie častí patria: akumulátory, žiarovky a podobne.
- Právo uplatniť nároky plynúce zo záruky má vlastník výrobku, pokiaľ tak urobí najneskôr v posledný deň záručnej doby.
- Pri reklamáciách sa postupuje podľa príslušných ustanovení Občianskeho zákonníka a Zákona o ochrane spotrebiteľa.
- Servisné prehliadky, ktoré sú podmienkou predĺženej 5 ročnej záruky, musia byť prevádzané len v autorizovanom servisnom stredisku dodávateľa, v pravidelných intervaloch a obdobie medzi jednotlivými prehliadkami nesmie prekročiť dobu 12 mesiacov. Prvá servisná prehliadka musí byť vykonaná najneskôr do 12 mesiacov od dátumu predaja výrobku. Servisné prehliadky vykonávajú servisné strediská v období posledných troch a prvých dvoch mesiacoch kalendárneho roku. Každá servisná prehliadka musí byť zaznamenaná v tomto záručnom liste s uvedeným dátumom prehliadky, podpisom a pečiatkou servisného strediska. Servisnou prehliadkou sa rozumie kontrola stroja, výmena náplní a filtrov podľa odporúčenia výrobcu, výmena opotrebených a poškodených dielov, ktoré môžu ovplyvniť poškodenie alebo opotrebenie iných dielov a samotné nastavenie stroja. Úkon servisnej prehliadky a použitý materiál sa účtuje podľa platného cenníka servisného strediska.

Pri uplatňovaní reklamácie je reklamujúci povinný predložiť k reklamácií čistý výrobok, doklad o kúpe alebo vyplnený a potvrdený záručný list. V prípade predĺženej záruky, záznamy o servisných prehliadkach a daňové doklady za jednotlivé prehliadky. Pri nesplnení niektorej z podmienok predĺženej záruky uvedenej v tomto záručnom liste, sa na výrobok poskytuje záručná doba 2 roky.

ZÁRUČNÝ A POZÁRUČNÝ SERVIS VYKONÁVA SPLNOMOCNENÝ ZÁSTUPCA VÝROBCU

Splnomocnený zástupca výrobcu: Slovakia Trend Export-Import s.r.o., Michalovská 87/1414, 073 01 Sobrance

Fax: (056) 652-2329 Tel: 0915 392 687 E-mail: servis@slovakia-trend.sk

AKUMULÁTOROVÁ ÚHLOVÁ BRUSKA

POUŽITÍ:







Tento výrobek je určen k broušení, řezání a odstraňování kovových a kamenných materiálů bez použití vody. S vhodným příslušenstvím je možné použít výrobek i na čištění a broušení.

Zařízení používejte pouze pro předepsané účely. Jakékoliv jiné použití je považováno jako případ nesprávného použití. Uživatel / obsluha a ne výrobce bude zodpovědný za jakékoliv poškození nebo zranění způsobené tímto nesprávným používáním. Pamatujte si, že toto zařízení nebylo navrženo pro komerční nebo průmyslové používání. Záruka nebude platná pokud bude zařízení používáno pro komerční, průmyslové nebo podobné účely.

ČÁSTI VÝROBKU:

- | | |
|--|---------------------------------------|
| 2. Přídavná rukojeť | 8. Indikátor baterie |
| 3. Aretační tlačítko vřetena | 9. Vyměnitelná baterie |
| 4. Závit přídavné rukojeti | 10. Tlačítko uvolnění aretace baterie |
| 5. ON/OFF vypínač | 15. Utahovací páka ochranného krytu |
| 6. Rukojeť | 16. Brusný kotouč |
| 7. Aktivační tlačítko indikátoru baterie | |

VYSVĚTLIVKY SYMBOLŮ

	Dodržujte pokyny uvedené v návodu k použití.
	Výrobek je v souladu s platnými evropskými směrnici a byla provedena metoda hodnocení shody těchto směrnic.
	Nevyhazujte do běžného domovního odpadu. Namísto toho, ekologicky přijatelnou cestou se obraťte na recyklační střediska. Prosím věnujte péči ochraně životního prostředí.
	Používejte ochranné pracovní pomůcky.
	Ochrana dvojitou izolací II. Není třeba uzemnění.
	Recyklovatelný výrobek.
	Závit M14

OBECNÉ BEZPEČNOSTNÍ POKYNY PRO ELEKTRICKE NÁŘADÍ:

Přečtěte si bezpečnostní upozornění, instrukce, vyobrazení a technické údaje poskytované s tímto elektrickým nářadím. Porušení dodržování všech instrukcí uvedených dále v textu může mít za následek úraz elektrickým proudem, požár nebo těžké ublížení na zdraví.

1) BEZPEČNOST PRACOVNÍHO PROSTŘEDÍ:

- Pracoviště je třeba udržovat v čistotě a dobré osvětlené. Nepořádek a tmavé prostory bývají příčinou nehod.

- Nepoužívejte elektrické nářadí v prostředí, kde se vyskytují hořlavé kapaliny, plyny nebo prach. V elektrickém nářadí vznikají jiskry, které mohou zapálit prach nebo výpary.
- Při používání elektrického nářadí zamezte v přístupu dětem a dalším osobám. Pokud budete rušeni, můžete ztratit kontrolu nad prováděnou činností.

2) ELEKTRICKÁ BEZPEČNOST:

- Vidlice napájecího kabelu elektrického nářadí musí odpovídat zásuvkám. Nikdy, jakýmkoliv způsobem neupravujte el. přívodní kabel. Nářadí, které má na vidlici přívodní šňůry ochranný kolík, nikdy nezapojte rozdvojky nebo jinými adaptéry. Nepoškozené vidlice a odpovídající zásuvky snižují nebezpečí úrazu el. proudem. Poškozené nebo zamotané přívodní kabely zvyšují nebezpečí úrazu elektrickým proudem. Pokud se síťová šňůra poškodí, musí se nahradit osobitou síťovou šňůrou, kterou lze dostat u výrobce nebo jeho obchodního zástupce.
- Obsluha se nesmí tělem dotýkat uzemněných předmětů, jako je např. potrubí, těleso ústředního topení, sporáky a chladničky. Nebezpečí úrazu elektrickým proudem je větší, je-li vaše tělo spojené se zemí.
- Nevystavujte elektrické nářadí dešti, vlhkosti nebo vodě. Elektrického nářadí se nikdy nedotýkejte mokřýma rukama. Elektrické nářadí nikdy nemyjte pod tekoucí vodou ani jej neponořte do vody.
- Kabel se nesmí nadměrně zatěžovat. Kabel nikdy nepoužívejte na přenášení, tahání nebo vytahování vidlice elektrického nářadí. Kabel nesmí být vystaven působení tepla, oleje, ostrých hran nebo pohyblivých dílů. Poškozené nebo zapletené kabely zvyšují riziko úrazu elektrickým proudem.
- Nikdy nepracujte s nářadím, které má poškozený elektrický kabel, případně vidlici nebo spadlo na zem a je jakýmkoliv způsobem poškozeno.
- Při používání elektrického nářadí ve venkovním prostředí používejte prodlužovací kabel vhodný pro venkovní použití. Použití kabelu vhodného k vnějšímu použití snižuje riziko úrazu elektrickým proudem.
- Používáte-li elektrické nářadí ve vlhkých prostorách, používejte napájení chráněné proudovým chráničem (RCD). Používání RCD omezuje nebezpečí úrazu elektrickým proudem. Pojem „proudový chránič (RCD)“ může být nahrazen pojmem „hlavní jistič obvodu (GFCI)“ nebo „jistič unikajícího proudu (ELCB)“.
- Držte elektrické ruční nářadí výhradně za izolované plochy určené k uchopení, protože při provozu může dojít ke kontaktu řezacího, zda vrtacího příslušenství se skrytým řidičem nebo vlastní šňůrou.

3) BEZPEČNOST OSOB

- Při používání elektrického nářadí buďte pozorní a ostražití, věnujte maximální pozornost činnosti, kterou právě provádíte. Soustřeďte se na práci. Nepracujte s elektrickým nářadím pokud jste unaveni nebo jste pod vlivem drog, alkoholu nebo léků. I chvilková pozornost při používání elektrického nářadí může vést k vážnému poranění osob. Při práci s elektrickým nářadím nejezte, nepijte a nekouřte.
- Používejte ochranné pomůcky. Vždy používejte ochranu očí. Používejte ochranné prostředky odpovídající druhu práce, kterou provádíte. Ochranné pomůcky, jako např. respirátor, bezpečnostní obuv s protiskluzovou úpravou, pokrývka hlavy nebo ochrana sluchu, používané v souladu s podmínkami práce, snižují riziko poranění osob.
- Vyvarujte se neúmyslnému zapnutí el. nářadí. Nepřenášejte el. nářadí, které je připojeno k elektrické síti, s prstem na spínači nebo na spoušti. Před připojením k elektrickému napětí se ujistěte, zda vypínač nebo spoušť jsou v poloze vypnuto. Přenášení el. nářadí s prstem na vypínači nebo

připojování vidlice el. nářadí do zásuvky ze zapnutým vypínačem může být příčinou vážných úrazů.

- Před nastartováním nástroje odstraňte všechny seřizovací klíče a nástroje. Nastavovací klíč nebo nástroj, který zůstane připevněn k otáčející se části elektrického nářadí může být příčinou poranění osob.
- Vždy udržujte stabilní postoj a rovnováhu. Pracujte jen tam, kam bezpečně dosáhnete. Nikdy nepřeceňujte vlastní sílu. Nepoužívejte elektrické nářadí, pokud jste unavení.
- Oblékejte se vhodným způsobem. Používejte pracovní oblečení. Nenoste volné oblečení ani šperky. Dbejte na to, aby se vaše vlasy, oblečení, rukavice nebo jiná část vašeho těla nedostala do přílišné blízkosti rotujících nebo rozpálených částí el. nářadí.
- Připojte elektrické nářadí k odsávání prachu. Pokud má elektrické nářadí možnost připojení zařízení na zachytávání nebo odsávání prachu, ujistěte se, že došlo k jeho řádnému připojení a používání. Použití takových zařízení může omezit nebezpečí vznikající prachem.
- Pevně upevníte obrobek. Použijte truhlářskou svorku nebo svěrák pro upevnění obrobku, který budete obrábět.
- Nepoužívejte jakékoliv jiné nářadí, pokud jste pod vlivem alkoholu, drog, léků nebo jiných omamných, či návykových látek. Toto zařízení není určeno pro používání osobami (včetně dětí) se sníženými fyzickými, smyslovými nebo mentálními schopnostmi nebo s nedostatkem zkušeností a znalostí, pokud nejsou pod dozorem nebo nedostaly pokyny ohledně použití zařízení od osoby odpovědné za jejich bezpečnost. Děti musí být pod dozorem, abyste se ujistili, že se nehrají se zařízením.

4) POUŽITÍ A ÚDRŽBA ELEKTRICKÉHO NÁŘADÍ:

- Elektrické nářadí vždy odpojte od elektrické sítě v případě jakéhokoliv problému při práci, před každým čištěním nebo údržbou, při každém přesunu a ukončení činnosti. Nikdy nepracujte s elektrickým nářadím, pokud je jakýmkoli způsobem poškozené.
- Pokud začne nářadí vydávat abnormální zvuk nebo zápach, okamžitě ukončete práci. Elektrické nářadí nepřetěžujte. Elektrické nářadí bude pracovat lépe a bezpečněji, jestliže s ním budete pracovat v otáčkách, pro které bylo navrženo. Používejte správné nářadí, které je určeno pro danou činnost. Vhodné nářadí bude dobré a bezpečně vykonávat práci, pro kterou bylo vyrobeno.
- Nepoužívejte elektrické nářadí, které nelze bezpečně zapnout a vypnout ovládacím vypínačem. Používání takového nářadí je nebezpečné. Poškozený vypínač musí být opraven certifikovaným servisem.
- Odpojte nářadí od elektrické sítě předtím, než začnete provádět jeho nastavení, výměnu příslušenství nebo údržbu. Toto opatření omezí nebezpečí nahodilého spuštění.
- Nepoužívané elektrické nářadí uschovejte tak, aby bylo mimo dosah dětí a nepovolaných osob. Elektrické nářadí v ruce nezkušených uživatelů může být nebezpečné. Elektrické nářadí uschovejte na suchém a bezpečném místě.
- Pečlivě udržujte elektrické nářadí v dobrém stavu. Pravidelně kontrolujte seřízení pohyblivých částí a jejich pohyblivost. Kontrolujte, zda nedošlo k poškození ochranných krytů nebo jiných částí, které mohou ohrozit bezpečnou funkci elektrického nářadí. Pokud je nářadí poškozeno, před dalším použitím zajistěte jeho opravu. Mnoho úrazů je způsobeno nesprávnou údržbou elektrického nářadí.
- Řezací stroje udržujte ostré a čisté. Správně udržované a naostřené nástroje usnadňují práci, omezují nebezpečí úrazu a práce s nimi se lépe kontroluje. Použití jiného příslušenství než toho, které je uvedeno v návodu k obsluze nebo doporučené dovozcem může způsobit poškození nářadí a být příčinou úrazu.
- Elektrické nářadí, příslušenství, pracovní nástroje atd. používejte v souladu s těmito pokyny a takovým způsobem, který je předepsán pro konkrétní elektrické nářadí a to s ohledem na dané

podmínky práce a druh prováděné práce. Používání nářadí pro jiné účely, než pro jaké je určeno, může vést k nebezpečným situacím.

5) POUŽITÍ AKUMULÁTOROVÉHO NÁŘADÍ:

- Před vložením akumulátoru se ujistěte, že je vypínač v poloze 0-vypnuto. Vložení akumulátoru do zapnutého nářadí může být příčinou nebezpečných situací.
- K nabíjení akumulátoru používejte pouze nabíječky předepsané výrobcem. Použití nabíječky pro jiný typ akumulátoru může mít za následek jeho poškození a vznik požáru.
- Používejte pouze akumulátory určené pro dané nářadí. Použití jiných akumulátorů může být příčinou úrazu nebo vzniku požáru.
- Pokud není akumulátor používán, uchovávejte ho odděleně od kovových předmětů jako jsou svorky, klíče, šrouby a jiné drobné kovové předměty, které by mohly způsobit spojení jednoho kontaktu akumulátoru s druhým. Vyzkratování akumulátoru může zapříčinit úraz, popáleniny nebo požár.
- S akumulátory zacházejte šetrně. Při nešetrném zacházení může z akumulátoru uniknout chemická látka. Vyvarujte se kontaktu s ní. Pokud přece dojde ke kontaktu s touto chemickou látkou, vymyté postižené místo proudem tekoucí vody. Pokud se chemická látka dostane do očí, vyhledejte ihned lékařskou pomoc. Chemická látka z akumulátoru může způsobit vážné poranění.
- Akumulátor nebo nářadí se nesmí vystavovat ohni nebo nadměrné teplotě. Vystavení ohni nebo teplotě vyšší než 130 ° C může způsobit výbuch.
- Akumulátor nebo nářadí, které jsou poškozené nebo přestavěny, se nesmí používat. Poškozené nebo upravené akumulátory se mohou chovat nepředvídatelně, a mohou tak způsobit oheň, výbuch nebo nebezpečí úrazu.

BEZPEČNOSTNÍ POKYNY PRO ÚHLOVÉ BRÚSKY:

Společné bezpečnostní pokyny pro broušení, broušení brusným papírem, pro práci s drátěným kartáčem, leštění a řezání

- Toto ruční elektrické nářadí se používá jako bruska, jako bruska na broušení skelným papírem, drátěným kartáčem a také jako nářadí na řezání. Respektujte všechny výstražné upozornění, pokyny, obrázky a údaje, které jste obdrželi s tímto elektronářadím. Pokud byste nedodrželi následující pokyny, mohlo by to mít za následek zásah elektrickým proudem, vznik požáru nebo vážné poranění.
- Toto ruční elektrické nářadí není vhodné na leštění. Způsoby použití, pro které nebylo elektronářadí určeno, mohou znamenat ohrožení zdraví a zapříčinit poranění.
- Nepoužívejte žádné takové příslušenství, které nebylo výrobcem určeno a doporučené speciálně pro toto ruční elektrické nářadí. Okolnost, že příslušenství lze na ruční elektrické nářadí upevnit, ještě neznamená, že to zaručuje jeho bezpečné používání.
- Přípustný počet otáček pracovního nástroje musí být minimálně tak vysoký jako nejvyšší otáčky uvedené na ručním elektrickém nářadí. Příslušenství, které se otáčí rychleji, než je přípustné, by se mohlo rozlámat a rozletět po celém prostoru pracoviště.
- Vnější průměr a tloušťka pracovního nástroje musí odpovídat rozměrovým údajům uvedeným na ručním elektrickém nářadí. Nesprávně dimenzované pracovní nástroje nemohou být dostatečně stíněna a kontrolovány. Brusné kotouče, příruby, brusné talíře nebo jiné příslušenství musí přesně lícovat na brusné vřeteno Vašeho elektronářadí. Pracovní nástroje, které přesně nepasují na brusné vřeteno ručního elektrického nářadí, se otáčejí nerovnoměrně a intenzivně vibrují, což může mít za následek ztrátu kontroly nad nářadím.
- Nepoužívejte žádné poškozené pracovní nástroje. Před každým použitím tohoto ručního elektrického nářadí zkontrolujte, zda nejsou pracovní nástroje, jako např. brusné kotouče otřepeny nebo vylomené, zda nemají brusné talíře vylomené místa, trhliny nebo místa intenzivního opotřebování,

zda nejsou na drátěných kartáčích uvolněné nebo polámané dráty. Když ruční elektrické nářadí nebo pracovní nástroj spadly na zem, překontrolujte, zda nejsou poškozeny, nebo použijte nepoškozený pracovní nástroj. Když jste zkontrolovali a upnuli pracovní nástroj, zajistěte, abyste nebyli v rovině rotujícího nástroje a aby se tam ani nenacházely žádné jiné osoby, které jsou v blízkosti Vašeho pracoviště, a nechte elektronářadí běžet jednu minutu na maximálně obrátky. Poškozené pracovní nástroje se obvykle během této doby testování zlomí.

- Používejte osobní ochranné prostředky. Podle druhu použití nářadí používejte ochranný štít na celý obličej, štít na oči nebo ochranné brýle. Pokud je to vhodné, používejte ochrannou dýchací masku, chrániče sluchu, pracovní rukavice nebo speciální zástěru, která Vás uchrání před odletujícími drobnými částicemi brusiva a obráběného materiálu. Především oči třeba chránit před odletujícími částicemi tělisky, které vznikají při různém způsobu používání nářadí. Ochrana proti prachu nebo ochranná dýchací maska musí především odfiltrovat konkrétní druh prachu, který vzniká při daném druhu použití nářadí. Když je člověk delší dobu vystaven hlasitému hluku, může utrpět ztrátu sluchu.

- Zajistěte, aby se jiné osoby nacházely v bezpečné vzdálenosti od Vašeho pracoviště. Každá osoba, která vstoupí do pracovního dosahu nářadí, musí být vybavena osobními ochrannými pomůckami. Úlomky obrobku nebo zlomený pracovní nástroj mohou odletět a způsobit poranění osob i mimo přímého pracoviště.

- Držte ruční elektrické nářadí pouze za izolované plochy rukojetí, pokud vykonáváte takovou práci, při níž by mohl použít pracovní nástroj natrefit na skryté elektrické vedení. Kontakt s elektrickým vedením, které je pod napětím, může dostat pod napětí i kovové součástky nářadí a způsobit zásah elektrickým proudem.

- Nikdy neodkládejte elektronářadí dříve, než se pracovní nástroj úplně zastaví. Rotující pracovní nástroj se může dostat do kontaktu s odkládací plochou, následkem čehož byste mohli ztratit kontrolu nad elektronářadím.

- Nikdy nemějte elektronářadí zapnuté tehdy, když ho přenášíte na jiné místo. Náhodným kontaktem Vašich vlasů nebo Vašeho oblečení s rotujícím pracovním nástrojem by se Vám pracovní nástroj mohl zavrtat do těla.

- Pravidelně čistíte větrací otvory svého elektronářadí. Ventilátor motoru vtahuje do tělesa nářadí prach a velké nahromadění kovového prachu by mohlo způsobit vznik nebezpečného zásahu elektrickým proudem.

- Nepoužívejte elektronářadí v blízkosti hořlavých materiálů. Odletující jiskry by mohly tyto materiály zapálit.

- Nepoužívejte žádné takové pracovní nástroje, které potřebují chlazení kapalinou. Používání vody nebo jiných tekutých chladicích prostředků může mít za následek zásah elektrickým proudem.

Spětný náraz a příslušné výstražné upozornění

- Zpětný náraz je náhlou reakcí nářadí na vzpříčený, zaseknutý nebo blokující pracovní nástroj, například brusný kotouč, brusný talíř, drátěný kartáč apod. Zaseknutí nebo zablokování vede k náhlému zastavení rotujícího pracovního nástroje. Takovým způsobem se nekontrolované elektronářadí akceleruje na zablokovaném místě proti směru otáčení pracovního nástroje. Když se například brusný kotouč vzpříčí nebo zablokuje v obrobku, může se hrana brusného kotouče, která je zapíchnutá do obrobku, zachytit v materiálu a tím se vylomit z brusného talíře, nebo způsobit zpětný náraz nářadí. Brusný kotouč se potom pohybuje směrem k osobě nebo směrem pryč od ní podle toho, jaký byl směr otáčení kotouče na místě zablokování. Brusné kotouče se mohou v takovém případě i rozlomit. Zpětný náraz je následkem nesprávného a chybného používání elektronářadí. Vhodnými preventivními opatřeními, které popisujeme v následujícím textu, mu lze zabránit.

- Elektronářadí vždy držte pevně a své tělo a ruce udržujte vždy v takové poloze, abyste vydrželi případný zpětný náraz nářadí. Při každé práci používejte přídatnou rukojeť, pokud ji máte k dispozici,

abyste měli co největší kontrolu nad silami zpětného nárazu a reakčními momenty při rozběhu nářadí. Pomocí vhodných opatření může obsluha síly zpětného nárazu a síly reakčních momentů zvládnout.

- Nikdy nedávejte ruku do blízkosti rotujícího pracovního nástroje. Při zpětném nárazu by Vám mohl pracovní nástroj zasáhnout ruku.

- Nemějte tělo v prostoru, do kterého by se mohlo ruční elektrické nářadí v případě zpětného nárazu vymrštit. Zpětný náraz vymrští Elektronářadí proti směru pohybu brusného kotouče na místě blokování.

- Mimořádně opatrně pracujte v oblasti rohů, ostrých hran apod. Zabraňte tomu, aby obrobek vymrštil pracovní nástroj proti Vám, nebo aby se v něm pracovní nástroj zablokoval. Rotující pracovní nástroj má sklon zablokovat se v rozích, na ostrých hranách nebo když je vyhozen. To způsobí ztrátu kontroly nad nářadím nebo jeho zpětný náraz.

- Nepoužívejte žádný řetězový ani jiný ozubený pilový list. Takové pracovní nástroje často způsobují zpětný náraz nebo ztrátu kontroly nad elektronářadím. Zvláštní bezpečnostní předpisy pro broušení a řezání.

- Používejte výlučně brusné tělesa schváleno pro Vaše ruční elektrické nářadí a ochranný kryt určený pro konkrétní zvolené brusné těleso. Brusné tělesa, které nebyly schváleny pro dané elektronářadí, nemohou být dostatečně stíněna a nejsou bezpečné.

- Ochranný kryt musí být upevněn přímo na ručním elektrickém nářadí a musí být nastaven tak, aby se dosáhlo maximální míra bezpečnosti, t. j. brusné těleso nesmí být otevřeno proti obsluhující osobě. Ochranný kryt musí chránit obsluhující osobu před úlomky brusného tělesa a obrobku a před náhodným kontaktem s brusným tělesem.

- Brusné tělesa se smí používat jen pro příslušnou doporučenou oblast používání. Např. : Nikdy nesmíte brousit boční plochou řezacího kotouče. Řezací kotouče jsou určeny k ubírání materiálu hranou kotouče. Působení boční síly na tento kotouč může způsobit jeho zlomení.

- Vždy používejte pro vybraný typ brusného kotouče nepoškozenou upínací přírubu správného rozměru a tvaru. Vhodná příruba podpírá brusný kotouč a snižuje nebezpečí zlomení brusného kotouče. Příruby pro řezací kotouče mohou odlišovat od přírub pro ostatní brusné kotouče. Nepoužívejte žádné opotřebované brusné kotouče z většího elektronářadí. Brusné kotouče pro větší elektronářadí nejsou dimenzovány pro vyšší obrátky menších ručních elektrických nářadí a mohou se rozlomit.

Další zvláštní výstražná upozornění k řezacím kotoučům:

- Vyhýbejte se zablokování řezacího kotouče nebo použití příliš velkého přtlaku. Neprovádějte žádné nadměrně hluboké řezy. Přetížení řezacího kotouče zvyšuje jeho namáhání a náchylnost na vzpříčení nebo zablokování a tím zvyšuje i možnost vzniku zpětného nárazu nebo zlomení řezacího kotouče.

- Vyhýbejte se prostoru před rotujícím řezacím kotoučem a za ním. Když pohybujete řezacím kotoučem v obrobku směrem od sebe, v případě zpětného nárazu může být ruční elektrické nářadí vymršteno rotujícím kotoučem přímo na Vás.

- Pokud se řezací kotouč zablokuje, nebo pokud přerušíte práci, ruční elektrické nářadí vypněte a klidně ho držte, dokud se řezací kotouč zcela zastaví. Nepokoušejte se vybírat řezací kotouč z řezu tehdy, když ještě běží, protože by to mohlo mít za následek vyvolání zpětného nárazu. Zjistěte příčinu zablokování řezacího kotouče a odstraňte ji.

- Nikdy nezapínejte znovu ruční elektrické nářadí, dokud se řezací kotouč nachází v obrobku. Než budete opatrně pokračovat v řezu, počkejte, dokud dosáhne řezací kotouč maximální počet obrátek. V opačném případě se může řezací kotouč zaseknout, vyskočit z obrobku nebo vyvolat zpětný náraz.

- Velké desky nebo velkorozměrné obrobky při řezání podepřete, abyste snížili riziko zpětného nárazu zablokováním řezacího kotouče. Velké obrobky se mohou prohnout následkem vlastní hmotnosti. Obrobek třeba podepřít na obou stranách, a to i v blízkosti řezu i na hraně.

- Mimořádně opatrný buďte při řezání výřezů do neznámých stěn nebo do jiných nepřehledných míst. Zapichování řezací kotouč může při zaříznutí do plynového nebo vodovodního potrubí, do

elektrického vedení nebo jiných objektů způsobit zpětný náraz. Zvláštní bezpečnostní pokyny pro broušení brusným papírem. - Nepoužívejte žádné nadrozměrné brusné listy, ale dodržujte údaje výrobce o rozměrech brusných listů. Brusné listy, které přesahují okraj brusného talíře, mohou způsobit poranění a vést k zablokování nebo k roztržení brusných listů nebo ke zpětnému nárazu.

Zvláštní bezpečnostní pokyny pro práci s drátěnými kartáči:

- Všimněte si, zda z drátěného kartáče nevypadávají během obvyklého používání kousky drátu. Drátěný kartáč proto nepřetěžujte přílišným přitlakem. Odlétávající kousky drátu mohou snadno proniknout tenkým oděvem nebo vniknout do kůže.
- Pokud se doporučuje používání ochranného krytu, zabraňte tomu, aby se ochranný kryt a drátěný kartáč mohly dotýkat. Talířové a miskovité drátěné kartáče mohou následkem přitlačení a odstředivých sil zvětšit svůj průměr. Další výstražné upozornění Používejte ochranné brýle.
- Používejte vhodné přístroje na vyhledávání skrytých elektrickým vedení a potrubí, abyste je nenavrtali, nebo se obraťte na místní energetické podniky. Kontakt s elektrickým vodičem pod napětím může způsobit požár nebo mít za následek zásah elektrickým proudem. Poškození plynového potrubí může mít za následek explozi. Proniknutí do vodovodního potrubí způsobí věčnou škodu. Když se přeruší přívod elektrického proudu, například při vyjmutí akumulátoru, odblokujte vypínač a dejte ho do polohy vypnuto (VYP). Tím se zabrání nekontrolovanému opětovnému rozběhnutí náradí.
- Při obrábění kamene používejte vhodné odsávací zařízení. Používaný vysavač musí být schválen na odsávání kamenného prachu. Používání těchto zařízení snižuje ohrožení zdravím prachem.
- Při řezání kamene používejte vodící saně. Bez použití bočního vedení může řezací kotouč vzpříčit a způsobit zpětný náraz.
- Při práci držte ruční elektrické nářadí pevně oběma rukama a zajistěte si stabilní postoj. Pomocí dvou rukou se elektronářadí ovládá bezpečněji.
- Zajistěte obrobek. Obrobek upnutý pomocí upínacího zařízení nebo svěráku je bezpečnější než obrobek přidržovaný rukou.
- Udržujte své pracoviště v čistotě. Mimořádně nebezpečné jsou směsi různých materiálů. Prach z lehkých kovů se může snadno zapálit nebo explodovat.

BEZPEČNOSTNÍ POKYNY PRO AKUMULÁTOR A NABÍJEČKU:

- Před prvním použitím akumulátoru a nabíječky si pozorně přečtěte návod k obsluze.
 1. Ověřte, zda elektrický proud, který je k dispozici ve vaší síti, je shodný s tím, který je uveden na nabíječce akumulátoru.
 2. Nedovolte, aby vlhkost, déšť, či stříkající voda dosáhly na místo nabíjení akumulátoru.
 3. Nenabíjejte akumulátor, když je teplota pod 10° C nebo nad 40° C. Nabíjení akumulátoru při extrémních teplotách může snížit jeho životnost.
 4. S poškozeným akumulátorem, který již nelze nabít, je třeba zacházet jako s nebezpečným odpadem. Neodhazujte akumulátor do odpadků, ohně ani vody.
 5. Používejte pouze akumulátor a nabíječku schválenou výrobcem pro použití v daných zařízeních.
 6. Udržujte nabíječku čistou, mimo prachu a nečistot.
 7. Vždy odstraňte akumulátor před opravou zařízení.
 8. Překryjte kontakty akumulátoru, abyste předešli zkratu.
 9. Vyhněte se nebezpečí výbuchu.
 10. Nekuřte během nabíjení akumulátoru nebo na místě jeho uskladnění. Z zkažených akumulátorů může unikat výbušný plyn vodík, který se může vznítit od otevřeného plamene nebo jiskry.
 11. V případě požáru se snažte uhasit oheň.
 12. Akumulátor a nabíječka se během nabíjení mírně zahřívají.

Chemické nebezpečí.

Neotvírejte obal akumulátoru. Chraňte akumulátor před nárazem. Pokud dojde k vytečení elektrolytu z akumulátoru, je nezbytné zabránit styku s kůží. Pokud přesto dojde ke kontaktu elektrolytu s pokožkou, opláchněte postižené místo ihned s vodou. V případě, že se Vám elektrolyt dostane do očí, okamžitě vyhledejte lékaře.

Nabíjení:

Připojte ke zdroji napájení 230 V a spojte nabíjecí kabel s nabíjecím modulem. Vložte baterii do nabíječky, ujistěte se, že je polarita (+ / -) správná! Když je baterie nabíjena svítí červená kontrolka.

Důležité: pokud se červená kontrolka nerozsvítí okamžitě po vložení baterie, která byla právě používána, odpojte baterii a vložte ji po několika minutách do nabíječky zpět. Běžný čas nabíjení je kolem 1 - 1,5 hodin. Po této době nabíjecí zařízení zajistí, že dosáhl plně nabití stavu. Baterie je tepelnou pojistkou chráněna proti přebití, proto může v nabíječce zůstat delší dobu bez poškození (nicméně, ne déle než 24 hodin). Zahřátí baterie a nabíjecího zařízení na konstantní teplotu je normální a není známkou poškození. Podstatně zkrácený provozní doba baterie znamená, že musí být baterie vyměněna.

MONTÁŽ A POUŽITÍ:

Vyjměte akumulátor před každou prací na elektrickém nářadí (např. Údržba, výměna nástroje apod.) Jakož i při přepravě a úschově elektronářadí. V případě neúmyslného zapnutí vypínače hrozí nebezpečí poranění.

Ochranný kryt:

- Nasadte ochranný kryt na krček vřetena. Polohu ochranného krytu přizpůsobte požadavkům konkrétní pracovní úlohy. Zafixujte ochranný kryt utažením aretačního šroubu pomocí klíče na šrouby s vnitřním šestihranem.
- Ochranný kryt nastavte tak aby zabraňoval odlétání jisker směrem k obsluhující osobě.

Přídavná rukojeť:

- Používejte elektronářadí pouze s přídavnou rukojetí.
- Namontujte přídavnou rukojeť našroubováním podle způsobu práce buď na pravou stranu nebo na levou stranu hlavy ručního nářadí.
- Přídavná rukojeť s měkkou podložkou tlumící vibrace umožňuje práci se sníženými vibracemi a současně práci příjemnou a bezpečnou.
- Na přídavné rukojeti nedělejte v žádném případě nějaké změny.
- Když je přídavná rukojeť poškozena, dále ji už nepoužívejte.

Brusný / řezací kotouč:

Dodržujte rozměry brusných nástrojů. Průměr otvoru na kotouči musí být vhodný pro danou upínací přírubu. Nepoužívejte žádné adaptéry ani redukce. Při používání diamantových řezacích kotoučů dávejte pozor na to, aby se šipka směru otáčení na diamantovém kotouči shodovala se šipkou směru otáčení elektronářadí (viz šipku směru otáčení na převodové hlavě). K upevnění brusného/ řezacího kotouče našroubujte upínací matici a dotáhněte ji klíčem.

- Po ukončení montáže brusného nástroje před zapnutím elektronářadí ještě zkontrolujte, zda je brusný nástroj správně namontován a zda se dá rukou volně otáčet. Postarejte se o to, aby se brusný nástroj nedotýkal ochranného krytu ani jiných součástí nářadí. V upínací přírubě je kolem středícího nástavce vložený element z plastu (kulatá podložka). Pokud tato kulatá podložka chybí nebo je poškozena, upínací přírubu třeba před dalším použitím bezpodmínečně vyměnit za novou.

Pokyny k použití:

- Buďte opatrný při řezání drážek do nosných stěn.
- Obrobek upněte v takovém případě, kdy není zajištěn vlastní hmotností.
- Nezatěžujte ruční elektrické nářadí do takové míry, aby se zastavovalo.
- Pokud jste ruční elektrické nářadí vystavili silnému zatížení, nechte ho pak ještě několik minut běžet na volnoběh, aby se ochladil pracovní nástroj.
- Nedotýkajte se brusných ani řezacích kotoučů dřívě, dokud dostatečně nevychladnou. Brusné a řezací kotouče se při práci velmi rozpálí. - Nepoužívejte elektronářadí s řezacím stojanem.

Řezání kovu:

- Při řezání pomocí brusných nástrojů obsahujících pojivo používejte vždy ochranný kryt na řezání. Při řezání pracujte s mírným posuvem, který odpovídá obráběnému materiálu. Nevyvíjejte na řezací kotouč tlak, nezahraňujte ho ani ho nenechávejte oscilovat. Nebrzděte dobíhající řezací kotouče přitlakem na jejich boční stěnu. S tímto elektronářadím třeba vždy pracovat proti směru otáčení kotouče. Jinak hrozí nebezpečí, že se stane nekontrolovaným a vyskočí z řezu. Při řezání profilů a čtyřhranných trubek je nejlepší začínat na nejmenším průřezu.

Řezání kamene:

- Při řezání do kamene se postarejte o dostatečně intenzivně odsávání prachu.
- Používejte ochrannou dýchací masku.
- Toto Elektronářadí se smí používat jen na řezání nasucho / broušení nasucho.
- Na řezání kamene doporučujeme používat diamantový řezací kotouč.
- Pokud budete řezat mimořádně tvrdý materiál, například beton s velkým obsahem štěrku, může se diamantový řezací kotouč přehřát, a následkem toho poškodit. Jednoznačným příznakem toho je věnec jisker, který se tvoří kolem běžícího diamantového řezacího kotouče. V takovém případě přerušete řezání a nechte diamantový řezací kotouč běžet na krátkou dobu na volnoběh s maximálními otáčkami, aby vychladl. Viditelné zpomalování postupu práce a obíhající věnec jisker jsou signálem otupení diamantového řezacího kotouče. Diamantový kotouč však můžete znovu naostřit, a to krátkým řezem do abrazivního materiálu, například do pískovce.

ÚDRŽBA:



Ujistěte se, že stroj není pod elektrickým napětím při provádění údržby na motoru. Pravidelné čištění stroje se provádí měkkým hadříkem, nejlépe po každém použití. Udržujte větrací otvory v čistotě před prachem a nečistotami. Pokud nečistoty nelze odstranit, použijte měkký hadřík navlhčený v mýdlové vodě. Nikdy nepoužívejte rozpouštědla, jako je benzín, alkohol, čpavek apod. Tato rozpouštědla mohou poškodit plastové části výrobku. V případě, že dojde k poruše výrobku například opotřebením částí, je třeba kontaktovat místního servisního technika.

OCHRANA ŽIVOTNÍHO PROSTŘEDÍ:



Aby se zařízení nepoškodilo během přepravy, je dodáváno zabalené v pevném obalu. Většina z obalových materiálů je recyklovatelná. Tyto materiály odnešte do sběrný na recyklaci. Vyřazená zařízení předejte na prodejně. Prodejna zajistí likvidaci ekologickým způsobem. Vyřazené elektrické spotřebiče jsou recyklovatelné a nesmí se vyhazovat spolu s domácím odpadem! Prosíme vás, abyste nám aktivně pomáhali zachovat zdroje a chránit životní prostředí tak, že tento spotřebič zanesete do sběrného střediska (pokud máte tuto možnost).

WORCRAFT

POWER TOOLS

Záruční list / Warranty

Výrobní číslo:	Dátum prodeje:	Podpis a razítko prodejce:

Meno zákazníka (název firmy):	Adresa zákazníka (sídlo firmy):

Zákazník svým podpisem potvrzuje, že mu bylo zařízení předvedeno a vysvětleno, že byl seznámen s návodem k obsluze, nasazením a užíváním stroje a že mu zařízení bylo vydáno kompletní.	Podpis zákazníka:

Záznamy o reklamaci – záručních opravách

Dátum přijetí reklamace:	Datum ukončení reklamace:	Evidenční číslo reklamace:	Podpis převedené záruční opravy (Záznam o neoprávněné reklamaci)	Razítko servisního technika:

Podmínky záruky

- Dodavatel poskytuje na tento výrobek záruční dobu uvedenou v tomto záručním listu za podmínek dodržení způsobu používání a skladování výrobku v souladu s platnými podmínkami a normami, jako i návodem k obsluze. Záruční doba začíná běžet od data prodeje. Záruka na baterie je 12 měsíců.
- Prodoužená záruční doba 5 let se poskytuje na výrobek za podmínek, že tento výrobek je dodavatelem označený v seznamu výrobků s prodouženou zárukou, konečným zákazníkům je spotřebitel a výrobek nebude používán na komerční nasazení. Prodoužená záruka je podmíněna pravidelnými servisními prohlídkami v autorizovaných servisních střediscích dodavatele.
- Záruční doba se prodoužuje o dobu, po kterou byl výrobek v záruční opravě a je o tom uveden záznam v seznamu o záručních opravách tohoto záručního listu. Právo na záruční opravu si spotřebitel může uplatnit v některém autorizovaném servisním středisku, podle příloženého seznamu A servisních středisek. Servisní střediska B převádějí záruční opravy pouze na produkty, které byly prodány v jejich provozech. Seznam servisních středisek je pravidelně aktualizován u prodejců a na stránce dovozu: www.strendpro.sk.
- Servisní středisko je povinné zajistit záruční opravu v zákonem stanovené lhůtě. Zákonem stanovená lhůta pro vyřízení reklamace začíná běžet dnem následujícím po datu přijetí reklamace v servisním středisku..
- Bezplatná záruční oprava nemůže být uplatňována pokud jde o poruchy, které byly způsobeny používáním výrobku v rozporu s ustanoveními uvedenými v návodu k obsluze, nesprávnou manipulací, mechanickým poškozením, běžným mechanickým opotřebením dílů způsobeným provozem stroje, vinou obsluhy, živelnou pohromou, neoprávněným zásahem do výrobku, poruchy zapříčiněné použitím nevhodných náhradních dílů, použitím nevhodného paliva, a zřejmě přetížení stroje v důsledku trvalého překračování horní hranice výkonu. Práce spojené s čištěním, základní údržbou, ošetřováním nebo nastavením zařízení, které může převést obsluha a jsou uvedeny v návodu k obsluze, nespádají do rozsahu záruky.
- Za běžné opotřebením dílů se zvaží hlavně opotřebením: všech rotujících a pohyblivých částí, řezných částí a jejich krytů, střížných šroubů a klínů, převodových a klínových řemenů, řetězových převodů, třecí plochy brzd a spojek, dezény pneumatik a díly běžné údržby jako jsou: vzduchové, hydraulické a olejové filtry, zapalovací svíčky, olejové a chladicí náplně.
- Z prodoužené záruky jsou vyjmuty části strojů a zařízení, na které je konkrétní výrobce poskytuje kratší záruku jako dodavatel na samotný výrobek, ve kterém jsou namontovány. Do této kategorie částí patří: akumulátory, žárovky a podobně.
- Právo uplatnit nároky plynoucí ze záruky má vlastník výrobku, pokud tak učiní nejpozději v poslední den záruční doby.
- Při reklamaci se postupuje podle příslušných ustanovení občanského zákoníku a Zákona o ochraně spotřebitele.
- Servisní prohlídky, které jsou podmínkou prodoužené 5 leté záruky, musí být prováděny pouze v autorizovaném servisním středisku dodavatele, v pravidelných intervalech a období mezi jednotlivými prohlídkami nesmí překročit dobu 12 měsíců. První servisní prohlídka musí být provedena nejpozději do 12 měsíců od data prodeje výrobku. Servisní prohlídky provádějí servisní střediska v období posledních tří a prvních dvou měsíců kalendářního roku. Každá servisní prohlídka musí být zaznamenána v tomto záručním listě s uvedeným datem prohlídky, podpisem a razítkem servisního střediska. Servisní prohlídkou se rozumí kontrola stroje, výměna náplní a filtrů dle doporučení výrobce, výměna opotřebených a poškozených dílů, které mohou ovlivnit poškození nebo opotřebením jiných dílů a samotné nastavení stroje. Úkon servisní prohlídky a použitý materiál se účtuje dle platného ceníku servisního střediska.

Při uplatňování reklamace je reklamující povinen předložit k reklamaci čistý a kompletní výrobek, doklad o koupi nebo vyplněný a potvrzený záruční list. V případě prodoužené záruky, záznamy o servisních prohlídkách a daňové doklady za jednotlivé prohlídky. Při nesplnění některé z podmínek prodoužené záruky uvedené v tomto záručním listu, se na výrobek poskytuje záruční doba 2 roky.

ZÁRUČNÍ A POZÁRUČNÍ SERVIS PROVÁDÍ ZÁSTUPCE VÝROBCE

Zplnomocněný zástupce výrobce: Slovakia Trend Export-Import s.r.o., Michalovská 87/1414, 073 01 Sobrance

Fax: (056) 652-2329 Tel: 0915 392 687 E-mail: servis@slovakia-trend.sk

AKKUS SAROKCSISZOLÓGÉP

HASZNÁLAT:







Ez a termék a fém és a kőzetek víz nélküli vágásához és eltávolításához szolgál. A megfelelő tartozékokkal a termékek tisztítására és csiszolására is használható.

A készüléket csak az előírt célokra használja. Bármely más felhasználás a visszaélés példaként tekintendő. A felhasználó / üzemeltető felel az ilyen visszaélések által okozott károkért vagy sérülésekért. Ne feledje, hogy ezt az eszközt nem kereskedelmi vagy ipari használatra tervezték. A garancia nem érvényes, ha az eszközt kereskedelmi, ipari vagy hasonló célra használják.

A TERMÉK RÉSZEI:

- | | |
|--------------------------------------|-----------------------------|
| 2. Kiegészítő fogantyú | 8. Akkumulátor jelzője |
| 3. Orsó reteszelő gomb | 9. Cserélhető akkumulátor |
| 4. A kiegészítő fogantyú menete | 10. Akkumulátor kioldó gomb |
| 5. BE / KI kapcsoló | 15. Az őrző kar meghúzása |
| 6. Fogantyú | 16. Köszörűkerék |
| 7. Akkumulátor jelző aktiváló gombja | |

A KÉSZÜLÉKEN LÉVŐ FIGYELMESZTETŐ CÍMKÉK

	Olvassa el a használati utasítást.
	A termék megfelel a vonatkozó európai irányelveknek, a azonosság értékelési módszer ezen irányelveken el lett végezve
	Nedobja a háztartási hulladékba. Ehelyett, környezetbarát módon, lépjen kapcsolatba az újrahasznosító központal. Kérjük, gondoskodjon a környezetvédelemről
	Használjon védőeszközöket.
	Védelem kettős szigeteléssel II. A földelés nem szükséges.
	Újrahasznosítható termék.
	M14-es menet

AZ ELEKTROMOS INSTRUMENTUMOK ÁLTALÁNOS BIZTONSÁGI ÚTMUTATÁSAI:

Olvassa el az elektromos kéziszerszám biztonsági figyelmeztetéseit, utasításait, illusztrációit és specifikációit. Az alábbiakban felsorolt utasítások be nem tartása áramütést, tüzet és / vagy súlyos testi sértést okozhat.

1) A BIZTONSÁGOS MUNKAHELY:

- A munkahelyet tiszta és jól megvilágított állapotban kell tartani. A sötét és a sötét terek okozzák a baleseteket.
- Ne használja a ollót olyan környezetben, ahol robbanásveszély áll fenn, ahol gyúlékony folyadékok,

gázok vagy gőzök vannak jelen. Az elektromos ollóból szikra keletkezhet, amelyből meggyulladhat a por vagy füstök.

- Ne engedje, hogy gyermekek vagy más személyek hozzáférjenek az elektromos kéziszerszámmal az elektromos kéziszerszám használata közben. Ha beavatkozik, elveszítheti az elvégzett tevékenység irányítását.

2) ELEKTROMOS BIZTONSÁG:

- Az elektromos kéziszerszám tápkábelének dugójának meg kell felelnie a hálózati aljzatnak. Soha ne módosítsa semmilyen módon. tápkábel. Soha ne csatlakoztassa a szerszámot, amely a csatlakozó dugóján található védőcsappal csipesszel vagy más adapterrel rendelkezik. A sérüléktelen villák és a megfelelő fiókok csökkentik az áramütés veszélyét. A sérült vagy kusza tápvezetékek növelik az áramütés veszélyét. Ha a tápkábel sérült, cserélje ki egy erre a célra szolgáló hálózati kábellel, amely a gyártó cégtől vagy értékesítési képviselőjétől szerezhető be.

- Az üzemeltető ne érintse meg a földelt tárgyakat, csövek, központi fűtés, kályhák és hűtőszekrények. Az áramütés kockázata nagyobb, ha teste a talajhoz van csatlakoztatva.

- Ne tegye ki az elektromos kéziszerszámokat esőnek, nedvességnek vagy víznek. Ne érintse meg nedves kézzel az elektromos kéziszerszámot. Soha ne használjon elektromos szerszámokat folyó víz alatt, vagy ne merítse vízbe.

- A kábelt nem szabad túlterhelni. Soha ne használja a zsinórt a szerszám elhúzására, húzására vagy a dugó húzására. A kábelt ne tegye ki hőnek, olajnak, éles széléknek vagy mozgó alkatrészeknek. A sérült vagy sodrott kábelek növelik az áramütés veszélyét.

- Soha ne használjon olyan szerszámokat, amelyek sérült elektromos rendszerrel rendelkeznek. kábel vagy kábel. villát, vagy a földre esik és semmilyen módon nem sérült meg.

- Külső elektromos kéziszerszám használata esetén használja a kültéri használatra alkalmas hosszabbító kábelt. A kültéri használatra alkalmas kábel használata csökkenti az áramütés kockázatát

- Energiatakarékos tápegységet (RCD) használjon, ha a szerszámokat nedves helyeken használja. Az RCD-k használata csökkenti az áramütés kockázatát. A „Vezeték” (RCD) „helyettesíthető,„fő megszakító (GFCI)”, vagy»hibaáram-védőkapcsoló (ELCB)«.

- Tartsa az el. kéziszerszámok kizárólag a szigetelt megfogási területek mögött , mivel működés közben a rejtett vezetékkel vagy zsinórral ellátott vágó vagy fúróalkatrészek érintkezhetnek.

3) A SZEMÉLYEK BIZTONSÁGA:

- Óvatosan és éberrel járjon el az elektromos kéziszerszám használata közben, fordítson nagy figyelmet arra, amit csinál. A munka középpontjában áll. Ne dolgozzon elektromos kéziszerszámokkal, ha fáradt vagy kábítószert, alkoholt vagy gyógyszer hatása alatt áll. Az elektromos kéziszerszám véletlen használata súlyos személyi sérüléseket is okozhat. Az munka közben ne egyen, ne igyon vagy dohányozzon.

- Védőfelszerelést kell használni. Mindig szemvédőt kell használni. Használjon olyan védőfelszerelést, amely megfelel az Ön által végzett munkáknak. Védőeszközök, mint például a légzésvédő, csúszásgátló biztonsági cipő, fejfedő vagy hallásvédő, a munkakörülményeknek megfelelően használva, csökkenti a személyi sérülés kockázatát.

- Kerülje el a véletlen bekapcsolás. Ne hordozza az el. szerszámot az elektromos hálózathoz csatlakoztatott szerszám, az ujjával a kapcsolón vagy a triggeren. Mielőtt csatlakoztatná az elektromos feszültségbe, győződjön meg arról, hogy a kapcsoló vagy a trigger "ki" állásban van. Hordozni az el. szerszámok ujjával a kapcsolón vagy a dugót az el. hálózatba bedugni a bekapcsolással súlyos sérüléseket okozhat.

- Mielőtt bekapcsolná az el. szerszámot, távolítsa el az összes eszközt róla. A beállító csavarkulcs vagy szerszám, amely az elektromos kéziszerszám forgó részéhez csatlakozik, személyi sérülést okozhat.

- Mindig tartós hozzáállást és egyensúlyt tartson fenn. Csak olyan helyen dolgozzon, amitl biztonságosan elérhet. Soha ne becsülje alá saját erejét. Ne használjon elektromos szerszámokat, ha fáradt.

- Fel kell öltözni. Használjon munkaruhát. Ne viseljen laza ruhát vagy ékszert. Győződjön meg róla, hogy a hajad a ruházat, a kesztyű vagy a test más része nem kerül túl közel a forgó vagy fűtött részekhez. eszközökhöz.
- Csatlakoztassa az el. szerszámhoz a porelszívó eszközt. Ha van egy el. szerszámhoz porgyűjtő vagy porelszívó eszköz csatlakoztatásához szükséges eszközöket, győződjön meg róla, hogy megfelelően van csatlakoztatva és használva. Az ilyen berendezések használata csökkentheti a porral kapcsolatos veszélyeket.
- A munkadarabot határozottan rögzítse. A megmunkálandó munkadarab rögzítéséhez állkapcsot vagy karamot használjon.
- Ne használjon semmilyen eszközt, ha alkoholt, kábítószer, orvosságot vagy más kábítószer vagy függőséget okozó anyag hatása alatt áll. Ezt a terméket nem használhatják olyan személyek (beleértve a gyermekeket is), akik csökkent fizikai, érzékszervi vagy mentális képességű, illetve tapasztalattal és ismeretekkel, hacsak felügyelete alatt állnak, vagy utasítást kapott használatát illetően az eszköz egy felelős személy biztonságát. A gyermekeket felügyelni kell annak biztosítására, hogy ne játsszanak az eszközzel.

4) A VILLAMOS SZERSZÁMOK HASZNÁLATA ÉS KARBANTARTÁSA:

- Az ell. szerszámot mindig húzza ki az el. hálózathoz bármilyen munkahelyi probléma esetén, bármilyen tisztításnál vagy karbantartásnál, minden lépés után, és amikor abbahagyja a munkát! Soha ne dolgozzon az el. szerszámokkal, ha bármilyen módon sérültek.
- Ha a szerszám abnormális hangot vagy szagot vált ki, azonnal hagyja abba a munkát.
- Ne terhelje túl az elektromos kéziszerszámot. Az elektromos kéziszerszámok jobban és biztonságosabbá válnak, ha velük együtt dolgozik azon a sebességen, amelyre tervezték őket. Használja a megfelelő eszközöket a tevékenységhez. A megfelelő eszközök fogják jól és biztonságosan elvégezni a munkát, amelyre készültek.
- Ne használjon olyan elektromos szerszámokat, amelyeket a főkapcsolóját biztonságosan nem lehet bekapcsolni vagy kikapcsolni. Az ilyen eszközök használata veszélyes. A sérült kapcsolót szakképzett szervizközpontban kell javítani.
- Kapcsolja ki, csatlakoztassa a tartozékokat, vagy szervizelés előtt húzza le az elektromos kéziszerszámot a tápfeszültségről. Ez csökkenti a véletlen indítás veszélyét.
- A használaton kívüli elektromos kéziszerszám gyermekek és illetéktelen személyek kezébe ne kerüljön. A nem tapasztalt felhasználók kezében lévő elektromos eszközök veszélyesek lehetnek. A szerszámokat száraz és biztonságos helyen tárolja.
- Becsületesen tartsa a szerszámokat jó állapotban. Rendszeresen ellenőrizze a mozgó alkatrészek beállításait és mobilitását. Ellenőrizze a védőburkolatok vagy egyéb alkatrészek károsodását, amelyek veszélyeztethetik az elektromos kéziszerszám biztonságos működését. Ha az eszköz sérült, javítsa meg a következő használat előtt. Sok sérülést az elektromos kéziszerszám nem megfelelő karbantartása okoz.
- A vágószerszámokat élesen és tisztán tartsa. A gondosan karbantartott és élesített eszközök megkönnyítik a munkavégzést, csökkentik a sérülésveszélyt és jobb dolgozni velük. A használati útmutatóban vagy az ajánlott importőrön kívüli kiegészítők használata kárt okozhat az eszközön és sérülést okozhat.
- Szerszámok, tartozékok, szerszámok stb. az utasításoknak megfelelően és a speciális szerszámokhoz előírt módon, a munkafeltételek és a végrehajtandó munkatípusok figyelembevételével. A szerszámok felhasználása más célokra veszélyes helyzetekhez vezethet.

5) AZ AKKUMULÁTOROS OLLÓ HASZNÁLATA:

- Mielőtt behelyezi az akkumulátort, ellenőrizze, hogy a kapcsoló „0-Off”-ON van. Az akkumulátort behelyezése a bekapcsolt elektromos kéziszerszámba sérülést okozhat.
- Az akkumulátor töltését csak gyártó által meghatározott töltőn végezze el. Más töltő használata a akkumulátor sérülését vagy tüzet okozhat.
- Csak a szerszámhoz használt elemeket használja. Más akkumulátorok használata sérülést vagy tüzet

okozhat.

- Ha az akkumulátort nem használja, tartsa távol a fém tárgyaktól, mint a gemkapocs, kulcsok, csavarok és egyéb kis fémtárgyak, nehogy lemerüljön. Rövidre zárása az akkumulátornak okozhat sérülést, égést vagy tüzet.
- Óvatosan kezelje az elemeket. A durva bánásmód esetén az akkumulátor kémiai tartalma kifolyhat. Ne érintkezzen vele. Ha mégis érintkeznek a vegyi anyaggal, mossa le az érintett területet folyóvízzel. Ha a kémiai anyag a szembe kerül, azonnal forduljon orvoshoz. Az akkumulátorból származó vegyi anyag súlyos sérülést okozhat.
- Az akkumulátort vagy a berendezését ne tegye tűzhez vagy erős hőmérségű helyre. A tűz vagy a hőmérséklet 130 ° C felett robbanást okozhat.
- Az átépített akkumulátort vagy eszközét nem szabad használni. Sérült vagy módosított elemeket kiszámíthatatlanul viselkedhetnek és ez okozhatja a tűz- vagy robbanásveszélyt.

A SAROKCSISZOLÓGÉPEK BIZTONSÁGI ÚTMUTATÁSA:

Általános biztonsági előírások az őrléshez, csiszoláshoz, drótköszörüléshez, polírozáshoz és vágáshoz:

- Ezt a elektromos kéziszerszámot csiszológépként használják, mint például egy üvegcsiszológépet, egy drótkéfét és vágószerszámot is. Tartsa be az összes kézzbe kapott figyelmeztetést, utasítást, képet és adatot. Az alábbi utasítások figyelmen kívül hagyása áramütést, tüzet és / vagy súlyos sérüléseket okozhat.
- Ez a kéziszerszám nem alkalmas polírozásra. Azok a felhasználások, amelyekre ez a kéziszerszám nem lett kialakítva, egészségkárosodást és sérüléseket okozhatnak.
- Ne használjon olyan tartozékokat, amelyeket a gyártó nem tervezett és nem ajánlott erre a elektromos kéziszerszámra. Az a tény, hogy a tartozékok csatlakoztathatók kézi eszközökhöz, nem jelenti azt, hogy biztonságosan használható.
- A munkagép megengedett fordulatszámának legalább olyan magasnak kell lennie, mint a kéziszerszámon feltüntetett maximális fordulatszám. A megengedettnél gyorsabban forgó tartozékok eltörhetnek és átsuhanhatnak a munkaterületen.
- A szerszám külső átmérőjének és vastagságának meg kell felelnie a kéziszámitógép méreteinek. A nem megfelelően méretezett munkaeszközöket nem lehet megfelelően leállítani és ellenőrizni. A csiszolókorongok, karimák, csiszolók és egyéb tartozékok pontosan illeszkednek a kézi elektromos kéziszerszám csiszolóorsóihoz. Az olyan kéziszerszámok, amelyek nem illeszkednek pontosan a kézi elektromos kéziszerszám csiszolóorsójához, egyenetlenül forognak és erőteljesen vibrálnak, ami az eszközök ellenőrzésének elvesztését eredményezheti.
- Ne használjon sérült munkaeszközt. Mielőtt használná ezt a kéziszerszámot, győződjön meg arról, hogy nincsen az eszközön, köszörűkőn törés, vagy a lemezen törés a csiszolás után, repedések vagy helyeit intenzív kopások, a drótkéfén laza vagy szakadt drótok. Ha a kézi elektromos szerszámok vagy munkaeszközök leesnek, ellenőrizze a sérüléseket vagy használjon sértetlen munkaeszközöket. Ha ellenőrizni és össze szerelte a munkaeszköz, győződjön meg róla, hogy nem legyen a síkban forgó szerszám útjában, és mások sem legyenek, akik közel állnak a munkahelyéhez, és hagyja, hogy a eszköz futtatását egy percig maximális sebességgel. A sérült munkaeszközök általában megszakadnak a tesztidő alatt.
- Személyi védőfelszerelést kell használni. A használt szerszám típusától függően használjon arcvédőt, szemvédőt vagy szemüveget. Ha szükséges, viseljen védőálarccot, fülvédőt, kesztyűt, munka vagy különleges kötényt, amely véd a kis részecskéket és a munkadarabot. Különösen a szemeket védeni kell a repülő idegen testektől, amelyek az eszköz használatának különböző módjaiból származnak. A porvédő vagy a légzőkészülék maszkjának különösen ki kell szűrnie az adott típusú por használatát a szerszám használatánál. Ha egy személy hosszú ideig hangos zajnak van kitéve, halláskárosodást szenvedhet.

- Győződjön meg arról, hogy más emberek biztonságos helyen vannak a munkahelyén. A szerszám munkaterületén bejutó személyeknek személyi védőfelszerelést kell biztosítani. Munkadarabok vagy törött munkaeszközök repülhetnek, és személyi sérülést okozhatnak a közvetlen munkahelyen kívül is.
- A kéziszerszámokat csak a szigetelt fogantyún tartsa olyan munkák elvégzése során, amelyeken a használt szerszám rejtett elektromos vezetékekre találhat. A feszültség alatt álló elektromos vezetékkel érintkezve a szerszám fémrészei feszültség alatt állhatnak és áramütést okozhatnak.
- Soha ne tegye el a kéziszerszámot, mielőtt a szerszám teljesen leállna. Forgó tárcsa érintkezésbe kerülhet a felszínnel és elveszítheti az uralmát az elektromos szerszámon.
- Soha ne legyen bekapcsolva a elektromos kéziszerszám, ha másik helyre viszi át. A haját vagy ruhadarabját a forgó eszköz befoghathi vagy behúzhathi.
- Rendszeresen tisztítsa meg a kéziszerszám szellőzőnyílásait. A motorventilátor beszívja a port a szerszámtestbe, és a fém por nagy felhalmozódása veszélyes áramütést okozhat.
- Ne használja ezt a kéziszerszámot gyúlékony anyagok közelében. A elszálló szikra meggyújthatja ezeket az anyagokat.
- Ne használjon folyékony hűtést igénylő munkaeszközöket. A víz vagy más folyékony hűtőközegek használata áramütést okozhat.

Visszarúgás és a hozzá tartozó figyelmeztető riasztások

- A visszarúgás egy hirtelen reakció a szerszám elakadásakor, a munkaeszközként, például csiszolókorong, csiszoló tányér, drótkefe leblokkolásakor. Az elakadás vagy eltömődés a forgó munkaeszköz hirtelen megállását eredményezi. Ily módon az irányítatlan elektromos kéziszerszám az ellenkező irányba fogdul a forgásirányal ellentpontban. Például, ha a csiszolókorong elakadt a munkadarabban meglehet hogy a vágótárcsa széle, ami beragadt a munkadarab, letörik vagy visszarúg. Ebben az esetben a köszörűkő kerekek is megtörhetnek. Ez a reakció a kéziszerszám helytelen használatának következménye. Megfelelő intézkedések betartásakor, amelyeket leírunk a következő szövegben kerülhető el.
- Kézi szerszámgépet tartsa két kézzel, a testét és kezét tartsa mindig abban a helyzetben, hogy ellenálljanak az esetleges visszarúgás eszközeinek. Minden egyes munkához használja a kiegészítő fogantyút, ha rendelkezésre áll, hogy a vezérlést a vezérlőerők és a reakció pillanatai között a leghatékonyabban tudja kezelni. Megfelelő intézkedések alkalmazásával a használó elkerülheti a visszarúgás, elakadást, leblokkolást.
- Soha ne helyezze a kezét a forgó munkaeszközhöz. A visszarúgás esetén a munkaeszköz elérheti a kezét.
- Ne helyezze a testét olyan helyre, ahol visszarúgás esetén az elektromos kéziszerszám sérülést okozhat. A segédeszköz a elektromos kéziszerszámot a mozgás irányával szemben a visszarúgás esetén leblokkolhat.
- Óvatosan dolgozzon a sarkok, az éles szélek és hasonlók területén. Megakadályozza, hogy a munkadarab a munkaeszközt ki tudja vetni Öntől, vagy megakadjon a munkadarabban. A forgó szerszám hajlamos arra, hogy zárukban, éles széleknél vagy elhelyezéskor leblokkoljon. Ez a szerszámfeletti uralom elvesztését okozza.
- Ne használjon láncos vagy más fogazott fűrészlapot. Az ilyen munkaeszközök gyakran okoznak visszahúzódnást vagy a kéziszerszámok kézi vezérlésének elvesztését. Speciális biztonsági előírások csiszoláshoz és vágáshoz.
- Csak elektromos kéziszerszámhoz jóváhagyott csiszoló testeket és egy adott csiszoló testhez tervezett védőburkolatot használjon. A elektromos kéziszerszámokon nem engedélyezett csiszoló testek nem lehetnek megfelelően leválaszthatóak és nem biztonságosak.
- A védőburkolatot közvetlenül a elektromos kéziszerszámra kell szerelni, és a maximális biztonság elérése érdekében be kell állítani. A csiszoló testet nem szabad a kezelővel szemben nyitni. Az

burkolat védi a kezelőt a letört daraboktól és ha a munkadarab és a véletlen érintkezést a dörzsölő szervezetben.

- Az őrlő testeket csak az ajánlott felhasználási területre szabad használni. Például: Soha ne csiszoljon a vágólap oldalával. A vágópengék a peremek levevéséhez vannak tervezve. Az oldalirányú erő hatása a lemezet eltörheti.

- Mindig sértetlen rögzítő karimát használjon a megfelelő méretre és alakra a kiválasztott csiszolókerékhez. Egy megfelelő perem támogatja a köszörűkereket és csökkenti a köszörűkerék megtörésének kockázatát. A vágó kerekek karimája eltérhet a más köszörűkő kerekektől.

Ne használjon semmilyen csiszoló köszörűt a nagyobb elektromos kéziszerszámon. A nagyobb kézi elektromos szerszámok csiszolókorongjai nem alkalmasak kisebb kézi erőátviteli szerszámok nagyobb fordulatszámára, és megszakadhatnak.

Különös figyelmeztetések a vágókoronghoz:

- Kerülje a vágólemez blokkolását vagy túl nagy nyomását. Ne végezzen túlságosan mély vágásokat. A vágólemez túlterhelése növeli a feszültségét és merevségét vagy eltömődését, és így növeli a vágólemez visszarúgását vagy törését.

- Kerülje el a forgó vágókorong előtt és után lévő helyet. Ha a vágólemez a munkadarabban mágától el nyomja, leblokkolás esetén a forgó tárcsa a elektromos kéziszerszámmal közvetlenül az Ön irányában repülhet .

- Ha a vágókorong blokkolva van, vagy ha leáll, akkor kapcsolja ki az elektromos kéziszerszámot és szorosan tartsa azt addig, amíg a vágókerék teljesen leáll. Ne próbálja meg eltávolítani a vágólemez a vágásról, ha még mindig fut, ha még mindig fut, mivel ez visszavágáshoz vezethet. Határozza meg a vágólemez záródásának okát, és távolítsa el.

- Soha ne forgassa vissza a kéziszerszámokat, amíg a vágókorong a munkadarabban van. Mielőtt alaposan megkezdje a munkát, várjon addig, amíg a vágókorong nem éri el a maximális fordulatszámot. Ellenkező esetben a vágólemez elakadhat, kiugorhat a munkadarabból vagy visszadobást okozhat.

- Nagy vágási munkadarabok vagy nagy darabok vágása a visszacsapódás kockázatának csökkentése érdekében rögzítse. A nagy munkadarabok saját súlyuk alatt elhajolhatnak. A munkadarabot mindkét oldalán, mind a vágóélhez, mind a szélhez kell támasztani.

- Rendkívül óvatos legyen, amikor ismeretlen falakba vagy más átlátszó helyekre vág. A süllyesztett vágólemez hátrálást okozhat, ha gáz- vagy vízvezetékre, elektromos vezetékekre vagy más tárgyba van vágva. Speciális biztonsági utasítások a csiszolópapír csiszolásához.

- Ne használjon túlméretezett csiszolólapátokat, hanem tartsa be a gyártó leírását a csiszolólapok méretével. A csiszolólemez szélén túlnyúló csiszolólapok sérülést és blokkoláshoz, szakadáshoz vagy kopáshoz vezethetnek.

Különleges biztonsági utasítások a drótkéfékkel végzett munkákhoz:

- Figyelje, hogy a drótkéféből nem-e jelennek meg kihulló drótok normál használat során. Ne terhelje túl erősen a drótkéfé. A hajtogatható drótszálak könnyen behatolhatnak vékony ruházatba és / vagy behatolhatnak a bőrbe.

- A védőburkolat ajánlott, ne érintse meg az őrzőt és a drótkéfé. A lemezes és tálas drótkéfék megnövelhetik átmérőjüket merevítő és centrifugális erők következtében. Egyéb figyelmeztetések Használjon védőszemüveget.

- A megfelelő eszközökkel keressen rejtett vezetékeket és csővezeteket, hogy elkerülje őket, vagy lépjen kapcsolatba a helyi energiavállalatokkal. Egy elektromos vezetékkel érintkezve tüzet okozhat vagy áramütést okozhat. A gázvezeték sérülése robbanást okozhat. A vízcsőbe való toloképesség károsodást okoz. Ha a tápfeszültség megszakad, például ha az akkumulátort eltávolítják, engedje el a kapcsolót, és kapcsolja ki (OFF). Ez megakadályozza az eszköz ellenőrizetlen újraindítását.

- Használjon megfelelő szívóeszközt a kőmunkában. A használt porszívót a porelszíváshoz kell jóváhagyni. Ezeknek az eszközöknek a használata csökkenti az egészségre gyakorolt kockázatot.
- A kő vágásakor használja a vezetősíneket. Anélkül, hogy oldalsó vezetőt használna, a vágó kerék merevre válhat és visszarugást okozhat.
- Mindig tartsa két kézben a kéziszerszámot, és biztosítsa a stabil hozzáállást. Két kézzel a kéziszerszámok biztonságosabbak.
- Biztosítsa a munkadarabot. A szorítóbilincs vagy a fogantyú által rögzített munkadarab a legbiztonságosabb, mint a kéz által tartott munkadarab.
- Tisztítsa meg a munkahelyét. A különböző anyagok keveréke rendkívül veszélyes. A könnyű fém por könnyen meggyulladhat vagy felrobbanhat.

AZ AKKUMULÁTOR ÉS A TÖLTŐ BIZTONSÁGI UTASÍTÁSAI:

- Óvatosan vegye figyelembe az üzemeltetési utasítást, mielőtt az akkumulátort és a töltőt első alkalommal használja.
- 1. Ellenőrizze, hogy a hálózatban elérhető elektromos áram megegyezik-e az akkumulátortöltővel.
- 2. Ne engedje, hogy a nedvesség, az eső vagy a fröccsenő víz elérje az akkumulátor töltési helyét.
- 3. Ne töltsen az akkumulátort, ha a hőmérséklet 10 ° C alatti vagy 40 ° C feletti van. Az akkumulátor szélsőséges hőmérsékleten való töltése csökkentheti az élettartamát.
- 4. A meghibásodott akkumulátort veszélyes hulladékként kell kezelni. Ne dobja az akkumulátort a szemébe, a tűzbe vagy a vízbe.
- 5. Csak a gyártó által jóváhagyott akkumulátort és töltőt használja.
- 6. Tartsa tisztán a töltőt, távol a portól és a piszoktól.
- 7. Az eszköz javítása előtt mindig vegye ki az akkumulátort.
- 8. Vegye le az akkumulátor érintkezőit a rövidzárlat elkerülése érdekében.
- 9. Kerülje a robbanás veszélyét!
- 10. Ne dohányozzon az akkumulátortöltés vagy a tárolás helyén. Robbanásveszélyes gáz távozhat a sérült akkumulátoroktól, amelyek meggyulladhatnak nyitott lángtól vagy szikrától.
- 11. Tűz esetén próbálja meg eloltani a tüzet.
- 12. Az akkumulátor és a töltő kissé felmelegedik a töltés alatt.

Vegyvi veszély:

Ne nyissa ki az akkumulátort. Óvja az akkumulátort az ütközéstől. Ha az elektrolit elhagyja az akkumulátort, akkor kerülni a bőrrel való érintkezést. Ha az elektrolit érintkezik a bőrrel, azonnal öblítse le az érintett területet vízzel. Ha az elektrolit bejut a szemébe, azonnal forduljon orvoshoz.

Töltés:

Az akkumulátoros ollóban egy beépített 7,2 V-os Li-Ion akkumulátor van, amelyet ki lehet cserélni egy meghatalmazott szervizbe javítás közben. Tölteni csak a szerszámhoz adott töltővel szabad. Csatlakoztassa a töltőt a tápegységhez. Csatlakoztassa a akkumulátoros ollót a töltőhöz. A töltési idő kb. 3-5 óra. Attól függően, hogy a fennmaradó akkumulátor kapacitása. Az akkumulátoros olló tetején az akkumulátor állapotjelzője látható. Ha az akkumulátor állapotjelzőjén csak a piros fény jelenik meg, akkor az akkumulátor 10-40% -ra van feltöltve. Ha a piros és a sárga fény egyidejűleg világít, az akkumulátort 40-80% -ra van feltöltve. Ha a piros, sárga és zöld jelzőfény világít, akkor az akkumulátor 80-100% -kal töltődik fel.

TELEPÍTÉS ÉS HASZNÁLAT:

Vegye ki az akkumulátort, mielőtt bármilyen munkát végezne az elektromos kéziszerszámon (pl. karbantartás, szerszámcsere stb.), valamint kéziszerszámok szállítása és tárolása közben. A kapcsoló véletlen bekapcsolása esetén fennáll a sérülés veszélye.

Védőburkolat:

- Helyezze vissza az orsvédő fedelet. Állítsa be a védőburkolat pozícióját egy adott munkához. Rögzítse a védőburkolatot a reteszelő csavar meghúzásával a kulcs segítségével a belső hatszögű csavaron.
- Állítsa be a védőburkolatot úgy, hogy megakadályozza a kezelő karjához repülő szikráktól.

Kiegészítő fogantyú:

- Csak a kiegészítő fogantyúval használja a elektromos kéziszerszámot.
- Helyezze be a kiegészítő fogantyút a jobb vagy bal oldali csavarozással a kéziszerszám bal oldalán.
- Egy puha rezgéscsillapító párnával ellátott kiegészítő fogantyú lehetővé teszi, hogy csökkenjen a rezgés a munka közben.
- Soha ne változtasson semmi a pótfogantyán.
- Ha a kiegészítő fogantyú sérült, ne használja tovább.

Csiszoló / vágó lemez:

Tartsa be a köszörűszerszám méreteit. A penge átmérőjének alkalmasnak kell lennie a rögzítőperemmel. Ne használjon adaptert vagy szűkítőt. Ha gyémánt vágótárcsát használ, figyeljen arra, hogy a nyíl a gyémánt pengén egyezzen a forgásirányt jelző nyíllal a szerszámgépen (lásd nyíl forgásirány a váltófejen).

A csiszoló / vágó tárcsa rögzítéséhez csavarja be a szorító anyát és húzza be.

- Miután az elektromos kéziszerszám bekapcsolása előtt befejezte a csiszolószerszám felszerelését, ellenőrizze, hogy a köszörűgép megfelelően van felszerelve és kézzel szabadon forgatható-e. Ügyeljünk arra, hogy a csiszolószerszám ne érjen a pajzs, vagy egyéb tartozékok eszközköz. Egy műanyag elemet (kerek alátét) helyezünk a központosító betét körül a szorítóperemben. Ha ez a alátét hiányzik, vagy elkopott, a szorítóperemet ki kell cserélni, mielőtt újra használni szeretné.

Használati utasítás:

- Vigyázzon, amikor a hornyokat a teherhordó falakba vágja.
- Rögzítse a munkadarabot, ha nincs biztosítva a saját súlyával.
- Ne gyakoroljon olyan nyomást az elektromos kéziszerszámot, hogy leálljon.
- Ha súlyos terhelésnek van alávetve, akkor hagyja néhány percig futni a munkaeszköz hűtéséhez.
- Ne érintse meg a csiszoló- vagy vágólemezt, amíg ki nem hült. A csiszoló- és vágólemez nagyon forró a munka során.
- Ne használja ezt a kézi szerszámot vágóállvánnyal.

Fémvágás:

- A kötőanyagot tartalmazó csiszolószerszámmal végzett vágásnál mindig használjon árnyékolást. A vágás során a megmunkált anyaghoz illeszkedő enyhe előtolással dolgozzon. Ne gyakoroljon nyomást a vágókorongra, ne rázza meg, ne engedje, hogy oszcilláljon. Ne zárja le a vágópengéket az oldalfalukkal való nyomással. Ezzel a elektromos kéziszerszámmal mindig a lemez forgásiránya ellen dolgozik. Ellenkező esetben fennáll annak a veszélye, hogy kiugrik a vágásból. Profilok és négyszögletes csövek vágása esetén a legkisebb keresztmetszetben kell kezdeni.

A kövek vágása:

- Ha kőbe vág, ügyeljen a megfelelő porelszívásra.
- Légzésvédő maszkot kell használni.
- A elektromos kéziszerszám csak száraz vágáshoz és csiszoláshoz használható.
- Javasoljuk egy gyémántvágó kerék használatát a kőzet vágásához.

- Ha rendkívül kemény anyagokat, például magas kavics tartalmú betonokat vág, akkor a gyémánt vágólemez túlhevülhet és így káros lehet. Ennek egyértelmű jele a sál, ami a futó gyémánt vágólemez körül alakul ki. Ebben az esetben szakítsa meg a vágást, és hagyja, hogy a gyémánt vágó tárcsa rövid ideig működjön az üresjáratban, a maximális sebességgel lehűlni. A munkafolyamat és a körfűrész látható lassulása a gyémántvágó lemez kitömpitérének jele. Azonban a gyémánt kereket újra meg lehet élesíteni egy rövid vágással a csiszolóanyaghoz, például a homokkőhöz.

KARBANTARTÁS:

- Minden ellenőrzés vagy karbantartás megkezdése előtt kapcsolja ki a készüléket, és távolítsa el az akkumulátort a készülékből.
- Az akkumulátoros ollót tisztítsa meg kellőképpen minden használat után. Amennyiben a szennyeződések nem lehet eltávolítani, használjon egy puha rongyot, amelyet szappanos vízbe márt. Soha ne használjon tisztítószereket, oldószereket mint pld. a benzín, alkohol, ammónia és hasonlók! Ezek az oldószerek károsíthatják a készítmény műanyag részeit.
- A vágópengéket jól élesíteni kell. A bevágásokat (például a kövekkel való érintkezés okozta) azonnal meg kell köszörülni. Rendszeresen kenje meg a vágókést az ollók jobb használata érdekében.
- A vezetékes / lyukasztós vezeték nélküli ollókat száraz helyen kell tárolni a fagytól védve és gyermekek elől elzárva.
- Minden munka előtt ellenőrizze a teljes berendezést. A gép kopott vagy sérült részeit csak szakképzett műhely cserélheti ki, vagy a kereskedő cserélheti ki.

KÖRNYEZETVÉDELEM:



Azért hogy szállítás során berendezést ne sérüljön, merev csomagolóanyagba van csomagolva. A legtöbb csomagolóanyag újrahasznosítható. Ezeket az anyagokat vigye el egy újrahasznosító gyűjtőhelyre. Kiselejtezett berendezéseket adja át az üzletben. Az üzlet gondoskodik a környezetbarát módon történő megsemmisítésről. A kiselejtezett elektromos készülékek újrahasznosíthatók, tilos őket a háztartási hulladékba dobni! Arra kérjük, hogy segítsen nekünk aktívan megőrizni az erőforrásokat és védeni a környezetet úgy, hogy ezt a készüléket egy újrahasznosító gyűjtőhelyre viszi

(amennyiben erre módja van)

WORCRAFT

POWER TOOLS

Garancialevél/Warranty

Modellszám:	Eladás dátuma:	Eladó aláírása és pecsétje:

Ügyfél neve (cég neve):	Ügyfél címje (Cég címje):

Az ügyfél az aláírásával megerősíti, hogy a készüléket bemutatták és elmagyarázták neki, hogy ismeri a gép üzemeltetésére és használatára vonatkozó utasításokat, valamint hogy a készülék teljesen volt neki kiadva.	Ügyfél aláírása:

Jegyzések a panszokról – jótálási javítások

A panasz elfogadásának dátuma:	A panasz befejezésének dátuma:	A panasz száma:	Aláírás az átvett jótálási javításról (Jegyzések a jogosulatlan panszról)	Serviztechnikus pecsétje:

Jótállás feltételek

1. A szállító biztosítja a termék jótállását amely szerepel a garancialevelen a feltétellel, hogy a használat és tárolás összhangban lesz a feltételekkel és normákkal, valamint a használati utasítással. A garanciaidő az értékesítés időpontjától kezdődik.
A jótálási idő a töltőkre 12 hónap.
2. A kiterjesztett garanciát 5 éves időszakra nyújtják a feltétellel, hogy a termék bevan írva a hoszab garancia termékek listájára, az utolsó használó a vevő, es nemlesz használva kereskedelmi célokra. A kiterjesztett jótállás rendszeres szervizellenőrzést igényel a szállító hivatalos szervizközpontjában.
3. A garancia időtartama meghosszabbodik a termék garanciális idejével mikor a szervizközpontba volt javításba, és a jótállási lapon felvann jegyezve ez az idő. A jótállási igényt a fogyasztó igényelheti egy hivatalos szervizközpontban, a mellékelt "A" szervizközpont lista szerint. A "B" szervizközpontokba csak ojan termékeken végeznek javításokat amelyeket ott adtak ell. A szervizközpontok listáját rendszeresen frissítik a gyártók és az import oldalon: www.strendpro.sk.
4. A Szervizközpontnak a törvényi határidőn belül jótállási javítást kell biztosítania. A panaszkezelés törvényes határideje a panasz kézhezvételét követő napon kezdődik
5. Az ingyenes garanciális javítás nem alkalmazható a termék helytelen használatából eredő hibákra, az üzemeltetési utasítás okal elentétben, a nem megfelelő kezelésének, a gép mechanikai károsodásra, az általános mechanikai károsodásra amely általános használatkor keletkezik, az üzemeltető helytelen használatára, természeti katasztrófaéknál, a termékkel való illetéktelen beavatkozásnál, a nem megfelelő pótalkatrészek használatánál a nem megfelelő tüzelőanyag használatnál és a látszólagos gépi túlterhelés következtében fellépő hibáknál a felső teljesítmény határ folyamatos túllépése miatt. Az üzemeltető által kezelhető, és a használati utasításban felsorolt tisztítási, karbantartási, gondoskodás és a beállítási munkák nem tartoznak a jótállás hatálya alá.
6. Az alkatrészek kopásának elsősorban ojan alkatrészek kopása érthető mind: minden forgó és mozgó alkatrész, vágó rész és burkolat, kapcsok és ékek, fogaskerekek és ékszíjak, láncos fogaskerekek, súrlódás és tengelykapcsoló súrlódó felületek, gumiabroncs futófelületek és rutinszerű karbantartási alkatrészek, mint például: , hidraulikus és olajsűrűk, gyújtógyertyák, olaj- és hűtőfolyadék-kazetták
7. A kiterjesztett garanciából kivannak hagyva olyan gépek és berendezések mentesített részeit, amelyeknél az adott gyártó rövidebb garanciát nyújt, mint maga a termék gyártója. Ez a kategória magában foglalja: akkumulátorok, izzók és hasonlók
8. A garancia alá tartozó igények igénybevételéhez való jog a termék tulajdonosa, feltéve hogy ezt legkésőbb a jótállási időszak utolsó napján teszi meg.
9. A követelések feldolgozása a Polgári Törvénykönyv és a Fogyasztóvédelmi Törvény vonatkozó rendelkezéseinek megfelelően történik.
10. A meghosszabbított 5 éves garanciális feltételeknek megfelelő szervizellenőrzést csak rendszeres időközönként, a szállító hivatalos szervizközpontjában lehet elvégezni, és az egyes vizsgálatok közötti időszak nem haladhatja meg a 12 hónapot. Az első szervizvizsgálatot legkésőbb a termék értékesítésének napjától számított 12 hónapon belül kell elvégezni. A szervizvizsgálatokat a naptári év utolsó három és első két hónapjában szervizközpontok végzik. Minden szervizvizsgálatot fel kell jegyezni a jótállási jegyen a szervizközpont ellenőrzésének, aláírásának és bélyegzőjének dátumával. A szervizvizsgálat a gyártó által ajánlott gépellőrzést, a patronok és szűrők cseréjét, a kopott és sérült alkatrészek cseréjét, amelyek a más alkatrészek károsodását, kopását és a gép beállítását érinthetik. A szolgáltatási ellenőrzést és a felhasznált anyagot egy érvényes kiszolgálóközponti árlista szerint kell kiszámítani.

A panasz benyújtásakor a panaszolt köteles benyújtani egy tiszta és teljes terméket, a vásárlás igazolását, vagy egy kitöltött és megerősített garanciajegyet a panaszra. A kiterjesztett garancia esetén a szervizvizsgálatok és az egyes tőrak adozási dokumentumait rögzítik.
Ha a garanciális kártyán a meghosszabbított garanciális feltételek egyikének sem felel meg, a termék 2 év garanciát vállal.

A JÓTÁLLÁSON BELÜLI ÉS JÓTÁLLÁSON KÍVÜLI SZERVIZT A GYÁRTÓ FELHATALMAZOTT KÉPVISELŐJE VÉGI

A gyártó felhatalmazott képviselője: Slovakia Trend Export-Import s.r.o., Michalovská 87/1414, 073 01 Sobrance

Fax: (056) 652-2329 Tel: 0915 392 687 E-mail: servis@slovakia-trend.sk

POLIZOR UNGHIULAR CU ACUMULATOR**UTILIZARE:**







Acest produs este proiectat pentru șlefuire, retezare și pentru înlăturarea materialelor din metal sau piatră fără folosirea apei. Cu accesorii potrivite produsul poate fi folosit și pentru curățire și șlefuire.

Folosiți instalația numai în scopul prevăzut. Orice altă întrebuințare este considerată caz de utilizare necorespunzătoare. Utilizatorul / operatorul și nu producător vor răspunde pentru orice deteriorare sau rănire produsă prin utilizare necorespunzătoare. Rețineți, că această instalație nu a fost proiectată pentru utilizare comercială sau industrială. În cazul folosirii instalației pentru scopuri comerciale, industriale sau alte asemănătoare, garanția nu va fi valabilă.

PĂRȚI ALE PRODUSULUI:

- | | |
|--|---|
| 2. Mâner adițional | 8. Indicatorul bateriei |
| 3. Buton de blocare al fusului | 9. Bateria de schimb |
| 4. Filet al mânerului adițional | Butonul de slăbire a blocării bateriei |
| 5. ON/OFF întrerupător | Pârghia de stabilire a capacului de protecție |
| 6. Mâner | Disc abraziv |
| 7. Buton de activizare al indicatorului bateriei | |

EXPLICAȚII ALE SIMBOLURILOR

	Respectați îndrumările din indicațiile de utilizare.
	Produsul este în concordanță cu directivele europene legale și efectuarea metodei de evaluare a concordanței acestor directive.
	Nu înlăturați obiectul prin aruncare în deșeuri menajere. Apelați pe cale ecologică la centre de reciclare. Vă rugăm, acordați atenția protecției mediului înconjurător.
	În muncă folosiți mijloace de protecție.
	Protecția cu dubla izolație II. Nu este necesară împământarea.
	Produsul reciclant.
	Filet M14

INDICAȚII GENERALE DE SIGURANȚĂ PENRU UNELTE ELECTRICE

Citiți indicațiile de siguranță, instrucțiunile, imagini și datele tehnice oferite cu aceste mijloace. Nerespectarea tuturor instrucțiunilor în continuarea textului, poate avea drept urmare producerea șocului electric, incendiului și rănirii grave.

1) SIGURANȚA LOCULUI DE MUNCĂ:

- Locul de muncă trebuie întreținut curat și bine luminat. Dezordinea și locuri întunecoase constituie cauza accidentelor.
- Nu folosiți instrumente electrice unde există pericol de explozie, unde se află lichide inflamabile, gaze sau praf. În instrumentele electrice apar scânteii, care pot aprinde praful sau evaporări.
- La folosirea instrumentelor electrice nu permiteți copiilor să se apropie, nici altor persoane. Dacă veți fi deranjat, puteți pierde controlul asupra activității desfășurate.

2) SECURITATEA ELECTRICĂ:

- Furca cablului de alimentare a mijloacelor electrice trebuie să corespundă cu priza din rețea. Niciodată nu corectați cablul de alimentare electrică. Instrumentele care au pe furca șnurul de aducție, țărnuș (știft) de protecție, nu conectați cu clemă sau cu alte adaptoare. Furcile nedeteriorate și prizele corespunzătoare reduc pericol de accident cu curentul electric. Cablurile deteriorate sau încălcite majorează pericol de accidentare cu curentul electric. Dacă cablul de rețea se deteriorează, trebuie înlocuit cu cablul special, care se obține de la producător sau reprezentantul comercial al acestuia.
- Operatorul nu are voie să atingă cu corpul obiecte împământate, corpuri de încălzire centrală, mașina de gătit și frigiderul. Pericolul de accidentare cu curentul electric este mai mare, dacă corpul omului este în contact cu pământul.
- Nu expuneți instrumentele electrice la ploaie, umiditate sau apă. Nu atingeți niciodată instrumentul electric cu mâinile umede, nu-l spălați sub apa curgătoare și nu-l scufundați în apă.
- Cablul nu poate fi supraîncăcat peste măsură. Nu folosiți cablul la transportare, tragere, sau scoatere din instalația prin tragere. Cablul nu poate fi expus la efectele căldurii, uleiului, obiectelor ascuțite sau pieselor mobile. Cablurile deteriorate sau încălcite determină creșterea pericolului de electrocutare.
- Nu lucrați niciodată cu instrumentul, care are cablul electric deteriorat, eventual furca, sau a căzut pe pământ și s-a deteriorat.
- La folosirea instrumentelor electrice în mediul din afară, folosiți cablul prelungitor potrivit pentru munca în afară. Folosirea șnurului potrivit pentru munca în afară micșorează riscul accidentării cu curentul electric,
- Dacă folosiți instrumentele electrice în spații cu umiditate, folosiți alimentarea protejată de apărătorul (RCD) de curent. Folosirea RCD limitează pericolul de accidentare cu curentul electric. Noțiunea „apărătorul de curent (RCD)” poate fi înlocuită de noțiunea „dispozitiv principal de siguranță a circuitului electric (GFCI)” sau de „dispozitiv de siguranță a scurgerii (pierderii) curentului (ELCB)”.
- Țineți uneltele electrice numai de suprafața izolată stabilă pentru ținere cu mână, deoarece în timpul funcționării instalației instrumentul de tăiere sau găurire poate ajunge în contact cu conductor acoperit sau cu șnurul propriu.

3) SIGURANȚA OAMENILOR:

- La folosirea instrumentelor electrice fiți atenți și prevăzători, acordați maximum atenției activității pe care o efectuați. Concentrați-vă asupra muncii. Nu lucrați cu instrumentele electrice dacă sunteți obosit sau sub influența drogurilor, alcoolului sau medicamentelor. Și neatenția de o clipă poate duce la rănire gravă a oamenilor. În timpul folosirii instrumentelor electrice nu mâncați, nu folosiți băuturi, nu fumați.
- Folosiți mijloace de protecție, totdeauna de protecția ochilor. Mijloace de protecție trebuie să corespundă cu categoria muncii efectuate. Mijloace de protecție ca respirator, încălțăminte de siguranță cu talpa nelunecoasă, acoperirea capului sau protecția auzului folosite în corespondență cu munca efectuată, reduc posibilitatea rănirii oamenilor.
- Feriți-vă de acționarea neintenționată a instrumentelor electrice. Nu mutați instalația care

este conectată la rețea electrică cu degetul pe întrerupător sau detector. Înainte de conectarea instrumentului electric vă asigurați, că întrerupător sau detector sunt în poziția „deconectat“. Mutarea instalației cu degetul pe întrerupător sau întrucutarea furcii mijlocului electric în priză cu întrerupător conectat poate fi cauza rănilor grave.

- Înainte de conectare înlăturați toate cheile și uneltele de reglare. Cheia sau unealta care rămâne fixată pe piesa rotativă a instalației, poate fi cauza rănirii oamenilor.
- Mențineți totdeauna poziția stabilă și echilibrul corpului. Lucrați numai în locul unde sunteți în siguranță. Nu vă supraapreciați. Nu folosiți instrumente electrice dacă sunteți obosit.
- Îmbrăcați-vă corespunzător. Folosiți îmbrăcămintea de lucru. Nu purtați îmbrăcăminte lejeră, nici bijuterii. Aveți grijă ca părul, îmbrăcămintea, mănușile sau partea corpului să nu fie în apropierea pieselor rotative sau încinse ale instrumentelor electrice.
- Conectați instalația electrică de expirație. Dacă instalația electrică poate fi cuplată la separator de praf sau expirarea prafului, convingeți-vă, că s-a cuplat corect și poate funcționa. Folosirea instalațiilor asemănătoare poate limita pericolul apărut prin praf.
- Fixați solid materialul de prelucrat. Folosiți borna sau menghina de tâmplar pe material care urmează să fie prelucrat.
- Nu folosiți nici un fel de instrumente dacă sunteți sub influența alcoolului, drogurilor, medicamentelor sau substanțelor stupefiante. Această instalație nu a fost proiectată pentru folosirea de persoane (inclusiv copii) cu capacitatea fizică, de simț, sau mentală redusă sau cu lipsa experienței și cunoștințelor, dacă nu se află sub supraveghere, ori nu au primit indicațiile de folosire ale instalației de la persoana, care răspunde de siguranța lor. Și copii trebuie ținuti sub supraveghere; asigurați-vă, că nu se joacă cu instrumente.

4) UTILIZAREA ȘI ÎNTREȚINEREA INSTRUMENTELOR ELECTRICE

- În cazul oricărei probleme în muncă, deconectați utilajele electrice din rețea înainte de fiecare curățire sau întreținere și la fiecare mutare din loc, după terminarea muncii. Nu lucrați cu instrumente electrice dacă sunt defecte.
- Dacă instalația funcționează cu zgomot prea mare sau emană miros, opriți activitatea.
- Nu supraîncărcați instalația. Utilaje electrice vor funcționa bine, cu siguranță, dacă veți lucra cu rotația pentru care a fost proiectată. Folosiți instrumente corespunzătoare, care au fost produse pentru activitatea pe care o desfășurați. Instrumentele corespunzătoare vor efectua bine și cu siguranță munca pentru care au fost produse.
- Nu folosiți instrumente, care nu pot fi conectate și deconectate cu siguranță de întrerupător. Folosirea instrumentelor asemănătoare este periculoasă. Întrerupătorul defect trebuie reparat de serviciul autorizat.
- Deconectați instrumentul de la rețea electrică înainte de reglementare, înlocuirea pieselor sau întreținere. Această măsură limitează pericol de declanșare a pornirii neintenționate.
- Utilaje electrice nefolosite se depozitează astfel, încât să nu fie accesibile copiilor și persoane străine. Instalația electrică în mâinile utilizatorilor fără experiență poate fi periculoasă. Depozitați instrumentele electrice la locul uscat și asigurat.
- Mențineți cu grijă instrumentele electrice în stare bună. Controlați regulat stabilitatea pieselor rotative și rotația lor. Controlați dacă nu s-au deteriorat capacele de protecție sau alte părți, care ar putea amenința funcționarea utilajelor electrice. Dacă instalația este defectă, asigurați reparația ei înainte de continuarea folosirii. Multe accidente sunt produse de întreținerea necorespunzătoare a utilajelor electrice.
- Instrumentele de tăiat țineți ascuțite și curate. Instrumentele corect întreținute și ascuțite ușurează munca și limitează pericol de accidentare; munca cu ele se controlează mai ușor. Folosirea altor instrumente decât cele menționate în indicațiile de utilizare sau recomandate pot duce la deteriorarea instrumentelor, fiind și cauza accidentelor.
- Folosiți instrumentele electrice, accesoriile, unelte de muncă, etc. în concordanță cu aceste indicații și modul care este prevăzut pentru uneltele concrete, aceasta și cu privire la condițiile de muncă și categoria de muncă desfășurată. Folosirea uneltelor pentru alt scop decât cel pentru care au fost produse, poate duce la situații periculoase.

5) UTILIZAREA INSTRUMENTELOR CU ACUMULATOR:

- Înainte de așezarea acumulatorului în instalație, convingeți-vă, că întrerupătorul este în poziția „0-întrerupt.“ Depunerea acumulatorului în instalația conectată poate fi cauza situațiilor periculoase.
- Folosiți numai acumulatoare stabilite pentru instrumentele concrete. Folosirea altor acumulatoare poate fi cauza accidentului sau incendiului.
- Dacă acumulatorul nu se folosește, depozitați-l separat de instrumentele din metal, precum sunt borne, cheile, șurubelnițe și alte obiecte mărunte din metal, care ar putea determina conectarea unui acumulator cu altul. Scurt-circuitul acumulatorului poate provoca arsuri sau incendiu.
- Cu acumulatoare umblați cu tact. Prin manevrare nepotrivită poate ieși din acumulator substanța chimică. Feriți-vă de contact cu ea. Dacă totuși se ajunge în contact cu această substanță, spălați locul atins cu apa curgătoare. Dacă ajunge în ochi, solicitați imediat ajutor medical. Substanța chimică din acumulator poate produce rănire gravă.
- Acumulatorul sau instrumentele nu pot fi expuse la foc sau căldura foarte mare. Expunerea la foc sau căldura peste 130°C poate produce explozia.
- Acumulatorul sau instrumentele deteriorate sau transformate nu se pot folosi. Acumulatoarele și instrumentele deteriorate sau transformate pot funcționa neprevăzut și pot determina aprinderea focului, explozia sau pericol de accidentare.

INDICAȚII DE SIGURANȚĂ PENTRU POLIZOR UNGHIULAR:

Indicații de siguranță comune pentru șlefuire, șlefuire cu hârtia abrazivă, pentru munca cu peria din sârmă, lustruire și retezare

- Acest instrument electric de mână se folosește ca polizor de șlefuire, ca polizor de șlefuire cu hârtia sticloasă, peria din sârmă și ca instrument de retezare. Respectați toate avertizările de, indicații, imagini, și date pe care le-ați primit odată cu aceste mijloace electrice. În cazul nerespectării acestor indicații, ar putea să se producă lovitura cu curentul electric, apariția incendiului și/sau accidentare gravă.
- Acest utilaj electric nu este potrivit pentru șlefuire. Modul de utilizare pentru care nu au fost proiectate aceste instrumente electrice, pot consta în amenințarea sănătății și provocarea rănirii
- Nu folosiți nici un fel de accesorii, care nu au fost stabilite și special recomandate de producător pentru aceste instrumente electrice. Împrejurarea, că accesoriile se pot fixa pe unelte electrice de mână, încă nu înseamnă că este asigurată utilizarea lor.
- Numărul admis de rotații ale instrumentului trebuie să fie atât de mare ca numărul maxim de rotații menționat pe uneltele electrice de mână. Accesoriile care se rotesc mai repede decât este admis, ar putea să se rupă și să se împrăștie pe tot locul de muncă.
- Diametrul extern și grosimea uneltelor trebuie să corespundă cu datele menționate pe uneltele electrice de mână. Instrumentele de muncă necorespondent dimensionate nu pot fi suficient ferite de lumină și controlate. Discurile abrazive, flanșe, farfuriile abrazive sau alte accesorii trebuie să se potrivească exact cu fusul abraziv al uneltelor dv. de mână. Instrumentele de muncă, care nu sunt exact potrivite cu fusul abraziv se rotesc necorespondent cu vibrații intense, ceea ce poate presupune pierderea controlului asupra uneltelor.
- Nu folosiți nici un fel de unelte defecte. Înainte de folosirea acestor unelte de mână controlați dacă uneltele, ca de ex. discuri abrazive nu sunt știrbite sau rupte, dacă pe farfuriile abrazive nu sunt rupturi, spărturi sau locuri de uzare intensivă, dacă pe perii din sârmă nu există sârme rupte. Când uneltele electrice de mână sau au căzut pe pământ, controlați dacă nu s-au deteriorat și folosiți instrumentul nedeteriorat. După ce ați controlat și fixat instrumentul de muncă, asigurați să nu stați în linie cu instrumentul în rotație și să nu fie acolo nici un fel de persoane, care sunt aproape de locul dv. de muncă; lăsați uneltele electrice de mână să funcționeze un minut cu maximum de rotații. Instrumente deteriorate de obicei în timpul acestei testări se rup.
- Folosiți mijloace de protecție personale. Conform categoriei instrumentelor folosiți scutul de acoperire a feței, scut pentru ochi sau ochelari de protecție. Dacă este potrivit folosiți

masca de respirație, protecția auzului, mănuși de lucru sau șorț special, care vă salvează în fața particulelor mici abrazive zburătoare și din materialul prelucrat. În primul rând trebuie să vă feriți ochii în fața acestor particule zburătoare, care apar în mod diferit la folosirea mijloacelor de muncă. Protecția în fața prafului cu masca de respirație trebuie în primul rând să defiltreze categoria de praf, care apare în legătura cu folosirea uneltelor. Când omul este expus timp mai îndelungat la zgomotul mare, poate pierde auzul.

- Asigurați ca alte persoane să nu se afle în apropierea locului dv. de muncă. Fiecare persoană care apare în apropierea instrumentelor trebuie să fie prevăzută cu mijloace de protecție individuală. Particule mici din materialul prelucrat sau instrumente de lucru rupt pot zbura și să determine rănirea oamenilor și în afara locului de muncă.

- Țineți utilaje electrice de mână numai de mânerul izolat, dacă efectuați munca în care instrumentul folosit ar putea să ajungă în contact cu conductori electrici ascunși. Contactul cu instalația electrică sub tensiune, poate aduce sub tensiune și accesorii din metal ale instrumentelor și să producă lovitura cu curent electric.

- Nu depozitați uneltele electrice de mână înainte de oprirea definitivă a instrumentului. Instrumentul rotativ ar putea să ajungă în contact cu suprafața de depozitare; prin aceasta ați putea pierde controlul asupra instrumentelor. Instrumentele electrice de mână să nu fie conectate atunci când le mutați din loc în loc. Prin contact întâmplător al părului dv. hainelor, cu instrumentul portativ, acesta ar putea să vă pătrună în corp.

- Curățiți regulat deschizăturile de aerisire a instrumentelor electrice. Ventilatorul motorului aspiră în corpul său praful și mult praf metalic, ceea ce ar putea să determina apariția pericolului de lovitură cu curent electric.

- Nu folosiți aceste mijloace electrice în apropierea materialelor inflamabile. Scânteile zburătoare ar putea să aprinda aceste materiale.

- Nu folosiți unelte de muncă care trebuie răcite cu lichid. Folosirea apei sau altor materiale lichide ar putea determina lovitura cu curent electric.

Izbitura reversă și atenționările de avertizare corespunzătoare:

- Izbitura reversă este reacțiunea bruscă a instrumentelor față de instrumentul transversal înfipt-blocat, de ex. disc abraziv, farfuria abrazivă, peria de sârmă și altele. Înfigerea sau blocarea conduc la oprirea bruscă a instrumentului de lucru în rotație. În acest mod instrumentele electrice de mână necontrolabile se acționează la locul blocării în sens contrar de rotire. Când discul abraziv opune rezistență sau se blochează în material de prelucrare, muchia discului abraziv care este înfiptă poate să se prindă de material și prin aceasta se rupe farfuria abrazivă sau se produce izbitura reversă a instrumentelor. Discul polizor se mișcă spre persoană sau de la ea, după cum a fost direcția de rotație a discului pe locul blocării. Discurile abrazive se pot în asemenea situații rupe. Izbitura reversă este rezultatul folosirii necorespunzătoare a instrumentelor electrice de mână. Cu ajutorul măsurilor corespunzătoare descrise, acest moment se poate înlătura.

- Țineți instrumentele electrice totdeauna bine, corpul și mâinile să fie în poziție, care permite rezistență față de izbitura reversă. În fiecare muncă folosiți mânerul adițional, dacă îl aveți la dispoziție, pentru control cât mai mare asupra izbiturii reverse și momente de reacție a pornirii funcționării instalației. Cu ajutorul măsurilor corespunzătoare, operatorul poate stăpâni forța izbiturii reverse și forța momentului declanșării instalației.

- Nu puneți mâna în apropierea instrumentului de lucru în rotație. Izbitura reversă ar putea să vă atingă mâna

- Nu țineți corpul în spațiul în care ar putea să ajungă instrumentele electrice prin izbitura reversă. Izbitura reversă aruncă instrumentele în sens contrar al discului abraziv și locul blocării.

- Dosebit de atent lucrați în zona colțurilor, muchiilor ascuțite, etc. Împiedicați ca materialul prelucrat să arunce împotriva dv. instrumentul sau instrumentul să se blocheze în material. Instrumentul de lucru în rotație are tendința de blocare în colțuri, pe muchii ascuțite sau atunci când este aruncat. Aceasta determină pierderea controlului asupra instrumentelor sau asupra izbiturii reverse.

Instrumentul de lucru are tendința să se blocheze în colțuri, pe muchii ascuțite sau atunci

când este îndepărtat. Aceasta produce pierderea controlului asupra mijloacelor de muncă, eventual izbitura revers.

- Nu folosiți lamela cu lanț, nici dințată. Asemenea unelte deseori provoacă izbitura reversă sau pierderea controlului asuprauneltelor electrice de mână. Vedeți prevederile de siguranță speciale pentru polizare și retezare.

- Folosiți numai corpuri abrazive aprobate pentru uneltele dv. și capacul de protecție destinat mijlocului abraziv concret. Corpurile abrazive care nu au fost aprobate pentru uneltele electrice de mână, nu pot fi suficient ferite de lumină și nu sunt de siguranță.

- Capacul de protecție trebuie să fie fixat direct pe corpul instrumentului electric de muncă și trebuie fixat astfel, încât, să se asigure maximum siguranței, adică corpul abraziv nu poate fi deschis în fața operatorului. Capacul de protecție trebuie să apere operatorul în fața cioburilor corpului polizat și de contactul întâmplător cu materialul polizat.

- Corpurile abrazive se pot folosi numai pentru zona concretă recomandată. De ex. nu se poate poliza cu partea laterala a discului abraziv de tăiere. Discurile de tăiere sunt stabilite pentru reducerea materialului cu muchia discului. Acționarea forței laterale pe disc poate produce ruperea acestuia.

- Pentru tipul ales al discului abraziv alegeți aparatul concret de strângere nedeteriorat și corect dimensionat. Flanșa potrivită susține discul abraziv și micșorează riscul ruperii discului.

- Nu folosiți discuri abrazive întrebuințate din instrumentele electrice de mână. Discurile abrazive pentru unelte mai mari nu sunt dimensionate pentru rotații mai mari a uneltelor mai mici, și se pot rupe

ALTE ATENȚIONĂRI DE AVERTIZARE CU PRIVIRE LA DISCURI DE TĂIERE:

- Feriți-vă de blocarea discului de tăiere sau folosirea presiunii prea mari. Nu faceți tăieturi prea adânci. Încărcare discului de tăiere ridică supraîncălzirea și tendința de opunere sau blocarea și prin aceasta produce posibilitatea izbiturii reverse sau ruperea discului.

INDICAȚII DE SIGURANȚĂ PENTRU ACUMULATOR ȘI ÎNCĂRCĂTOR

- Înainte de prima folosire a acumulatorului și încărcătorului citiți cu atenție indicațiile de utilizare.

1. Controlați dacă curentul electric la dispoziție din rețea este identic cu curentul menționat pe încărcătorul acumulatorului.

2. Nu permiteți ca umezeala, ploaia sau apa stropitoare să pătrundă în locul de încărcare a acumulatorului.

3. Nu încărcăți acumulatorul când temperatura este sub 10°C sau peste 40°C. Încărcarea acumulatorului la temperaturi extreme poate reduce fiabilitatea lui.

4. Acumulatorul deteriorat, care nu mai poate fi încărcat trebuie manipulat ca deșeul periculos. Nu înlăturați acumulatorul cu reziduri menajere, foc sau apă.

5. Folosiți numai acumulatorul și bateria aprobate de producător pentru folosirea la instalația stabilită.

6. Păstrați încărcătorul curat, în afara prafului și murdăriei.

7. Înlăturați acumulatorul înainte de repararea instalației.

8. Acoperiți conectarea acumulatorului, pentru prevenirea scurt-circuitului.

9. Evitați pericolul exploziei.

10. Nu fumați în timpul încărcării acumulatorului, nici la locul depozitării. Din deteriorarea acumulatorului poate ieși gaz exploziv - hidrogen, care se poate aprinde în flacăra deschisă sau în scântei.

11. În caz de incendiu, străduiți-va să stingeți focul.

12. Acumulatorul și încărcătorul în timpul încărcării relativ se încălzesc.

Pericol chimic.

Nu deschideți ambalajul acumulatorului. Feriți acumulatorul de lovituri. Dacă se ajunge la scurgerea electrolitului din acumulator, feriți-vă ca epiderma să nu atingă acesta. Dacă totuși se întâmplă, că epiderma ajunge în contact cu electrolit, spălați imediat locul atins cu apa. În cazul că electrolitul atinge ochii, căutați imediat ajutor medical.

Încărcare:

Conectați la sursa de alimentare de 230 V și cuplați cablul cu modul de încărcare. Puneți bateria în încărcător și, asigurați-vă, că polaritate (+ / -) este corectă. Când bateria se încarcă, luminează control roșu. Important: dacă control roșu nu se aprinde imediat după așezarea bateriei, scoateți bateria și puneți-o din nou după câteva minute înapoi în încărcător. Timpul curent de încărcare este de 1 – 1,5 ore. După acest timp instalația încărcată este asigurată. Bateria este prin siguranța de căldură ferită de supraîncărcare. Ca urmare încărcătorul poate rămâne în instalație timp mai îndelungat fără defectare (dar nu mai mult de 24 ore). Încălzirea bateriei și instalației de încărcare la căldura constantă este fapt normal și nu prezintă semn de deteriorare. Scurtarea eficienței duratei bateriei înseamnă, că trebuie înlocuită.

MONTAJ ȘI UTILIZARE:

- La fiecare intervenție pe instrumente electrice (ca de ex. Întreținerea, înlocuirea instrumentului, etc.), cât și transportarea sau depozitarea, instalației, scoateți acumulatorul. În cazul declanșării neintenționate există pericol de accidentare.

Capacul de protecție:

- Fixați capacul de protecție pe gâtul fusului. Poziția capacului de protecție să fie în corespondență cu cerințele concrete ale sarcinii de muncă. Fixați capacul de protecție prin strângerea șurubului de blocare cu ajutorul cheii interior hexagonale.
- Evitați spațiul în fața discului de tăiere și după el. Când mișcați discul de tăiere în material în direcția de la sine, în cazul izbiturii reverse instrumentul de mână poate fi aruncat de discul rotativ direct spre dv.
- Dacă discul de tăiere se blochează sau întrerupeți munca, decuplați uneltele electrice de mână și așteptați până când discul se oprește definitiv. Nu încercați să scoateți discul de tăiere din tăietura atunci când încă se rotește, deoarece s-ar putea ajunge la izbitura reversă. Constatați cauza blocării și o îndepărtați.
- Nu conectați din nou mijloacele electrice de mână până când discul tăietor se află pe material. Fiți precaut în continuarea tăierii, aștapați până când discul de tăiere atinge maximum de rotații. În caz contrar discul s-ar putea înțepeni, să sare din material sau să producă izbitura reversă.
- Panouri mari sau materiale de dimensiuni mari le spijiniți pentru a evita riscul izbiturii reverse cu blocarea discului. Materiale mari se pot îndoii datorită greutateii proprii. Materialul trebuie sprijinit din ambele părți, atât în apropierea tăieturii, cât și pe muchie.
- Fiți prudent la extirparea prin tăiere a secțiunilor din perete necunoscut sau din alte locuri neprevizibile. Discul de tăiere înfipt în material, poate tăia conducta de gaz, apă, instalația electrică și alte obiecte, care pot să acționeze izbitura reversă. Prevederile speciale de siguranță pentru polizare cu hârtie abrazivă.
- Nu folosiți lame abrazive supradimensionate, respectați datele producătorului cu privire la dimensiunile lamelor abrazive. Lamele abrazive care depășesc marginea faruriei abrazive pot produce rănire, ruperea lamei abrazive sau izbitura reversă.

INDICAȚII DE SIGURANȚĂ SPECIALE PENTRU MUNCA CU PERIILE DIN SÂRMĂ:

- Fiți atent dacă din peria din sârmă nu cad în timpul folosirii bucăți de sârme. Nu supraîncărcați peria din sârme prin apăsare prea mare. Bucățile de sârmă pot să pătrundă prin îmbrăcăminte subțire și în piele.
- Dacă se recomandă folosirea capacului de protecție, aveți grijă ca capacul și peria de sârmă să nu ajungă în contact. Periile de sârmă, farfuria și castron de sârmă pot în urma apăsării pe în centrifugă să-și mărească diametrul. Altă atenționare de avertizare: Folosiți ochelari de protecție.
- Folosiți instrumente potrivite pentru descoperirea instalațiilor electrice ascunse și conductelor pentru a nu le găuri sau adresați-vă în acest caz întreprinderii energetice locale. Contactul cu conductor electric sub tensiune poate provoca incendiul sau lovitura cu curentul electric. Deteriorarea conductei de gaz provoacă explozia și conducta de apă

dauna materială. Când curentul electric se întrerupe, de ex. la scoaterea acumulatorului, deblocați întrerupătorul și stabiliți poziția (VYP). Prin aceasta se împiedică necontrolarea repetată a acționării instalației.

- La prelucrarea pietrei folosiți instalația de expirare. Aspiratorul folosit trebuie să fie aprobat pentru expirarea prafului de piatră. Folosirea acestui mijloc reduce pericolul de vătămare a sănătății cu praf.

- La tăierea pietrei folosiți sania de ghidare. Fără folosirea conducerii laterale, discul de tăiere ar putea să se opună și să determine izbitura reversă.

- În timpul muncii țineți instrumentele cu ambele mâini și asigurați poziția stabilă a corpului. Uneltele electrice de mână se țin mai sigur cu ambele mâini.

- Asigurați materialul. Materialul strâns cu mijlocul de strângere sau menghină este mai sigur decât ținut cu mână.

- Țineți locul de muncă curat. Foarte periculos este amestecul din diferite materiale. Praful din metale ușoare se poate aprinde repede în flacără sau să explodeze.

- Stabiliți capacul de protecție în așa fel, ca să împiedice zburarea scânteilor în direcția operatorului.

Mâner adițional:

- Folosiți uneltele electrice de mână numai cu mânerul adițional.

- Montați mânerul adițional conform muncii desfășurate fie pe partea stângă sau pe partea dreaptă capului utilajelor de mână.

- Mânerul adițional cu suport moale de anihilare a vibrațiilor creează posibilitatea de muncă cu vibrații reduse, munca fiind plăcută.

- Pe mânerul adițional nu faceți nici un fel de modificări.

- Când mânerul adițional este deteriorat, nu-l mai folosiți în continuare.

Disc abraziv/de rețezare:

- Respectați dimensiunile instrumentelor de polizare. Diametrul dechiderii pe disc trebuie să fie conform cu flanșa de strângere. Nu folosiți adaptoare, nici reducătorii. La folosirea discurilor de tăiere cu diamant, aveți grijă ca săgeata direcției de rotație pe discul diametric să corespundă cu săgeata rotației instrumentelor electrice de mână (vezi, săgeata direcției pe de comandă)

Pentru înărire discului abraziv de rețezare înșurubați matricea și strângeți cu cheia.

- După terminarea montării instrumentului abraziv, controlați înainte de conectarea instrumentelor electrice de mână, dacă aparatul abraziv este corect montat și se poate roti cu mână. Asigurați ca instrumentul de polizare să nu atingă capacul de protecție, nici celelalte piese componente. În șaiba de strângere este pus în jurul prelungitorului centralizator element de plastic (suport rotund). Dacă acest suport rotund lipsește sau este deteriorat, șaiba de strângere trebuie înainte de folosire înlocuită și necondiționat schimbată cu una nouă.

Indicații de utilizare:

- Fiți atent la tăierea șanțulețului în părțile purtătoare. Materialul fixați atunci când nu este asigurat de greutatea sa.

- Nu supraînărcați instrumentele electrice de mână în așa măsură ca să se oprească.

- Dacă instrumentele de mână sunt supraîncărcate, lăsați-le câteva minute să funcționeze în gol pentru ca instrumentul să se răcească.

- Nu atingeți discurile abrazive, nici cele de tăiat până când nu s-au răcit. Discurile abrazive și de tăiat, în timpul muncii se supraîncălzesc.

- Nu folosiți aceste instrumente de mână cu suportul de tăiere.

Tăierea metalelor:

- La tăierea cu ajutorul instrumentelor de polizare cu element de legătură, folosiți totdeauna capac de protecție. Lucrați cu mică împingere care corespunde materialului care se prelucurează, Nu apăsați discul tăietor și nu-l lăsați să oscileze. Nu frânați discurile de tăiere prin apăsare pe partea laterală. Cu aceste unelte se lucrează contra sensului de rotație a

discului. Altfel apare pericolul căre devine necontrolabil și sare afară din tăietura. La tăierea profilurilor și țevilor patrulate este bine să se înceapă cu cea mai mică scțiune transversală.

Tăierea pietrei:

- La tăierea pietrei asigurați expirarea intenzivă a prafului.
- Folosiți masca de respirație.
- Aceste unelte electrice de mână se pot folosi numai la tăierea uscată/polizare uscată.
- La tăierea pietrei recomandăm folosirea discului de tăiere cu diamant.
- Dacă veți tăia materialul extrem de tare, de ex. beton cu mare cantitate de pietriș, discul cu diamant se poate supraîncălzi și să se deteriorezeze. Simptomul univoc al acestui fapt este cununa de scânteii în jurul discului cu diamant în funcțiune. În acest caz întrerupeți tăierea și lăsați discul să meargă în gol cu maximum de rotații pentru a se răci. Micșorarea ritmului de muncă și cununa de scânteii sunt signalul tocirii discului tăietor. Discul cu diamant poate fi din nou ascuțit, prn tăietura scurtă în materialul abraziv., de ex. în gresie.

ÎNȚREȚINEREA:

 Asigurați-vă, că în timpul efectuării lucrărilor de întreținere pe motor, utilajul nu este sub tensiune electrică. Curățirea regulată a utilajului se face cu cârpa moale, cel mai bine după fiecare utilizare. Deschizăturile de aerisire le țineți curate împotriva prafului și impurităților. Dacă impuritățile nu se pot înlătura, folosiți cârpa moale umezită în apa cu săpun. Niciodată nu folosiți solvenți, ca benzină, alcool, amoniac și alte asemănătoare. Acești solvenți pot să afecteze părțile din plastic ale produsului. Dacă se ajunge la detriorarea produsului, de ex. prin uzura unor părți, este necesară contactarea tehnicianului service-ului local.

PROTECȚA MEDIULUI ÎNCONJURĂTOR:

 Penru ca instalația să nu se deterioreze în timpul transportului, aparatul este livrat ambalat solid. Majoritatea materialelor de ambalaj sunt reciclabile. Aceste materiale le predați la centrul de reciclare. Instalațiile excluse din uz, le predați la magazinul de desfacere. Magazinul asigură lichidarea lor în mod ecologic. Aparat electrice de uz casnic excluse din uz, sunt reciclabile și nu se pot îndepărta împreună cu reziduri menajere. Vă rugăm să ne sprijiniți activ în păstrarea resurselor și protecției mediului, în așa fel, că aceste mijloace le predați la centrul de reciclare (dacă aveți această posibilitate).

WORCRAFT

POWER TOOLS

Lista de garanție / Warranty

Numărul de fabricație:	Data vânzării:	Semnătura și ștampila vânzătorului:

Numele clientului (denumirea firmei):	Adresa clientului (sediul firmei):

Clientul prin semnătura sa confirmă, că instalația i-a fost prezentată și explicată, că a fost încunoștințat cu modul de folosire, punerea în funcțiune a mașinii și utilizare, și că instalația i-a fost eliberată (predată) completă.	Semnătura clientului:

Note despre reparații – reparații de garanție

Data primirii reclamației:	Data de sfârșit al reclamației:	Numărul de evidență a reclamației:	Semnătura de reparație garantată (nota despre reparația nexecutată)	Ștampila tehnicianului serviciului:

Condițiile de garanție

1. Furnizorul oferă pentru acest produs perioada de garanție menționată în această listă de garanție cu respectarea condițiilor modului de utilizare și depozitare a produsului, corespunzător cu condițiile și normele în vigoare, în sensul indicațiilor de utilizare. Perioada de garanție începe la data vânzării produsului. Garanția pentru baterii este de 12 luni.
2. Perioada de garanție prelungită de 5 ani se acordă clienților pentru produsul trecut în tabelul produselor cu garanția prezentată. Ultimul client este consumatorul, în condițiile că produsul nu va fi folosit ca obiect de comerț. Perioada prelungită este condiționată de control reglementar la centre de servicii autorizate ale furnizorului.
3. Perioada de garanție se prelungeste cu timpul cât a fost produsul în reparații de garanție. Această condiție este consemnată și în tabelul de reparații garantate. Beneficiarul poate revendica dreptul la asigurarea reparației la unul din centre de servis autorizat conform tabelului anexă „A” – centre de serviciu. Centre de serviciu „B” execută reparații de garanție numai la produsele, care au fost vândute la centrele lor de desfacere. Tabelul centrelor de serviciu este actualizat regulat la vânzători, cât și pe siteul de import: www.strendpro.sk.
4. Centrul de servicii este obligat să asigure reparația în termen stabilit de lege. Termenul stabilit de lege pentru rezolvarea reclamației începe cu ziua următoare după data de primire a reclamației de centru de servicii.
5. Reparația garantată fără plată poate nu fi revendicată când este vorba despre defecțiuni care au fost produse de folosirea produsului contrar prevederilor din indicațiile de utilizare, manipulare necorespunzătoare, defectarea mecanică curentă, uzura produsă de funcționarea mașinii, din vina deservirii, dezastru nestăvilit, intervenție neîndreptătită în produs, defecțiuni pricinuite de folosirea pieselor necorespunzătoare, carburanților necorespunzători și supraîncărcarea mașinii ca urmare a depășirii continue a limitei superioare de randament. Lucrările de curățire, întreținere curentă, repararea sau reglarea instalației, care poate executată de deservirea și sunt cuprinse în indicații de utilizare, nu fac parte din prevederile garanției.
6. Drept uzura curentă a pieselor se consideră uzura principală: a tuturor pieselor rotative și în mișcare, părților de tăiere și capacelor, șuruburilor tăietoare și pironului, curelelor de transmisie, transmisie în lanț, suprafeții de frecare a frânelor și ambreaj, dezenul anvelopelor și piesele de întreținere curentă cum sunt: filtre de aer, hidraulice și de ulei, lumânări de aprindere, rezervoare de ulei și de răcire.
7. Din garanția prelungită sunt scoase părțile mașinilor și instalației pentru care producătorul concret al acestor piese acordă garanția mai scurtă decât furnizorul pentru fiecare product în care sunt montate. Din această categorie fac parte: acumulatele, becurile și etc.
8. Dreptul de aplicare a revendicării rezultat din garanție are proprietarul produsului, dacă face acest lucru cel târziu în ultima zi a perioadei de garanție.
9. La rezolvarea reclamațiilor se procedează conform prevederilor corespunzătoare ale Codului comercial și Legii de protecție a consumatorului.
10. Controlul de servicii, care constituie condiția garanției prelungite de 5 ani poate fi efectuat numai în centrul de servicii autorizat al furnizorului, în intervale regulate; perioada între două controale nu poate depăși 12 luni. Primul control de servicii trebuie făcut cel târziu 12 luni de la data vânzării produsului. Controlul serviciilor efectuează centrele de servicii în perioada ultimelor trei luni și primelor două luni anului calendaristic. Fiecare control de servicii trebuie înregistrat în această listă de garanție cu introducerea datei controlului, semnătura și ștampila serviciului de control. Prin controlul serviciilor se înțelege controlul mașinii, înlocuirea materialului de umplură și filtrelor conform recomandării producătorului, înlocuire pieselor uzate și defecte, cât și reglarea proprie a mașinii. Randamentul controlului de servicii și materialul folosit se stabilește conform tarifului valabil al centrului de servicii.

La aplicarea reclamației reclamantul este obligat să preșinte pe lângă reclamație produsul complet și curat, documentul de cumpărare sau lista de garanție completată și confirmată. În cazul garanției prelungite înregistrări ale controlului de servicii și documentele de impoyit pentru fiecare control. În cazul neîndeplinirii a vreunei condiții garanției prelungite cuprinse în această listă de garanție, se acorda pentru produs perioada de garanție de 2 ani.

SERVICE ÎN GARANȚIE ȘI POSTGARANȚIE ESTE EFECTUAT DE CĂTRE REPREZENTANTUL AUTORIZAT AL PRODUCĂTORULUI

Reprezentantul împuternicit al producătorului: Slovakia Trend Export-Import s.r.o., Michalovská 87/1414, 073 01 Sobrance

Fax: (056) 652-2329 Tel: 0915 392 687 E-mail: servis@slovakia-trend.sk

CORDLESS ANGLE GRINDER**INTENDED USE**

The angle grinder is a tool for cutting, scrubbing and brushing metal, concrete or tiles without using water.

The device is not intended for any other types of applications (e.g. grinding with unsuitable grinding tools, grinding with a coolant solution, grinding or cutting hazardous materials such as asbestos).

The device is intended to be used by do-it-yourselfers. It was not designed for heavy commercial use.

The tool is to be used by adults. Children under the age of 16 may not use the tool except under supervision.

The manufacturer is not liable for damages caused by an improper use or incorrect operation of this device.















TECHNICAL SPECIFICATIONS**1****NOISE/VIBRATION INFORMATION**

The vibration level given in this information sheet has been measured in accordance with a standardised test given in EN 60745 and may be used to compare one tool with another. It may be used for a preliminary assessment of exposure.

The declared vibration emission level represents the main applications of the tool. However, if the tool is used for different applications, with different accessories or insertion tools or is poorly maintained, the vibration emission may differ. This may significantly increase the exposure level over the total working period.

An estimation of the level of exposure to vibration should also take into account the times when the tool is switched off or when it is running but not actually doing the job. This may significantly reduce the exposure level over the total working period. Identify additional safety measures to protect the operator from the effects of vibration such as: maintain the tool and the accessories, keep the hands warm, organisation of work patterns.

EXPLANATION OF SYMBOLS

	Attention!		Pull out mains plug immediately, if the mains cable is damaged, entangled or severed. Always remove the mains plug before working on the device.
	Read the manual.		Wear ear protection.
	Wear eye protection		Wear breathing protection
	Risk of cuts! Wear cut-resistant gloves		Do not use for side grinding
	Do not use for wet grinding		Do not use defective discs
	Suitable for metal		Wear safety shoes
	Electrical appliances must not be disposed of with the domestic waste.		Protection class II

PRODUCT ELEMENTS**2**

2	Additional handle	3	Spindle stop button
4	Threads for additional handgrip	5	On/off switch
6	Handgrip	7	Activation button battery Indicator
8	Battery indicator	9	Battery pack
10	Battery release button	15	Tightening lever for protective hood
16	Cutting disc		

SAFETY

General Power Tool Safety Warnings

⚠ WARNING Read all safety warnings and all instructions.

Failure to follow the warnings and instructions may result in electric shock, fire and/or serious injury.

Save all warnings and instructions for future reference.

The term "power tool" in the warnings refers to your mainsoperated (corded) power tool or battery-operated (cordless) power tool.

Work area safety

- Keep work area clean and well lit. Cluttered or dark areas invite accidents.
- Do not operate power tools in explosive atmospheres, such as in the presence of flammable liquids, gases or dust. Power tools create sparks which may ignite the dust or fumes.
- Keep children and bystanders away while operating a power tool. Distractions can cause you to lose control.

Electrical safety

- Power tool plugs must match the outlet. Never modify the plug in any way. Do not use any adapter plugs with earthed (grounded) power tools. Unmodified plugs and matching outlets will reduce risk of electric shock.
- Avoid body contact with earthed or grounded surfaces, such as pipes, radiators, ranges and refrigerators. There is an increased risk of electric shock if your body is earthed or grounded.
- Do not expose power tools to rain or wet conditions. Water entering a power tool will increase the risk of electric shock.
- Do not abuse the cord. Never use the cord for carrying, pulling or unplugging the power tool. Keep cord away from heat, oil, sharp edges and moving parts. Damaged or entangled cords increase the risk of electric shock.
- When operating a power tool outdoors, use an extension cord suitable for outdoor use. Use of a cord suitable for outdoor use reduces the risk of electric shock.
- If operating a power tool in a damp location is unavoidable, use a residual current device (RCD) protected supply. Use of an RCD reduces the risk of electric shock.

Personal safety

- Stay alert, watch what you are doing and use common sense when operating a power tool. Do not use a power tool while you are tired or under the influence of drugs, alcohol or medication. A moment of inattention while operating power tools may result in serious personal injury.
- Use personal protective equipment. Always wear eye protection. Protective equipment such as dust mask, non-skid safety shoes, hard hat, or hearing protection used for appropriate conditions will reduce personal injuries.
- Prevent unintentional starting. Ensure the switch is in the off-position before connecting to power source and/or battery pack, picking up or carrying the tool. Carrying power tools with your finger on the switch or energizing power tools that have the switch on invites accidents.
- Remove any adjusting key or wrench before turning the power tool on. A wrench or a key left attached to a rotating part of the power tool may result in personal injury.
- Do not overreach. Keep proper footing and balance at all times. This enables better control of the power tool in unexpected situations.
- Dress properly. Do not wear loose clothing or jewellery. Keep your hair, clothing and gloves away from moving parts. Loose clothes, jewellery or long hair can be caught in moving parts.

- Store idle power tools out of the reach of children and do not allow persons unfamiliar with the power tool or these instructions to operate the power tool. Power tools are dangerous in the hands of untrained users.
- Maintain power tools. Check for misalignment or binding of moving parts, breakage of parts and any other condition that may affect the power tool's operation. If damaged, have the power tool repaired before use. Many accidents are caused by poorly maintained power tools.
- Keep cutting tools sharp and clean. Properly maintained cutting tools with sharp cutting edges are less likely to bind and are easier to control.
- Use the power tool, accessories and tool bits etc. in accordance with these instructions, taking into account the working conditions and the work to be performed. Use of the power tool for operations different from those intended could result in a hazardous situation.

Use and handling of the cordless electrical power tool

- a) Charge a rechargeable battery unit using only the charger recommended by the manufacturer. Chargers are often designed for a particular type of rechargeable battery unit. There is the danger of fire if other types of rechargeable battery units are used.
- b) Only the rechargeable battery units supplied are to be used with an electrical power tool. The use of other rechargeable battery units may lead to the danger of injury or fire.
- c) When they are not being used, store rechargeable battery units away from paperclips, coins, keys, nails, screws or other small metal objects that could cause the contacts to be bridged. Short-circuiting the contacts of a rechargeable battery unit may result in heat damage or fire.
- d) Fluids may leak out of rechargeable battery units if they are misused. If this happens, avoid contact with the fluid. If contact occurs, flush the affected area with water. Seek additional medical help if any of the fluid gets into your eyes. Escaping battery fluid may cause skin irritation or burns.

Service

- Have your power tool serviced by a qualified repair person using only identical replacement parts. This will ensure that the safety of the power tool is maintained.

SPECIAL SAFETY DIRECTIONS FOR BATTERY-OPERATED TOOLS

- a) **Ensure that the device is switched off before inserting the battery.** Inserting a battery into a power tool that is switched on may result in accidents.
- b) **Recharge the batteries indoors only because the battery charger is designed for indoor use only.**
- c) **To reduce the electric shock hazard, unplug the battery charger from the mains before cleaning the charger.**
- d) **Do not subject the battery to strong sunlight over long periods and do not leave it on a heater.** Heat damages the battery and there is a risk of explosion.
- e) **Allow a hot battery to cool before charging.**
- f) **Do not open up the battery and avoid mechanical damage to the battery.** Risk of short circuit and fumes may be emitted that irritate the respiratory tract. Ensure fresh air and seek medical assistance in the event of discomfort.
- g) **Do not use non-rechargeable batteries!**

CORRECT HANDLING OF THE BATTERY CHARGER

a) This device can be used by children aged 8 and over and by people with reduced physical, sensory or mental capacities or with a lack of experience or knowledge, if they are supervised or have been instructed regarding safe use of the device and understand the resulting risks. Children are not permitted to play with the device. Cleaning and user maintenance are not to be undertaken by children without supervision.

b) Children should be supervised to ensure that they do not play with the appliance.

c) **To charge the battery, use only the charger supplied.**

Risk of fire and explosion. This ensures that the safety of the device is maintained.

d) **Before each use, check the charger, cable and plug and have them repaired by qualified professionals and only with original parts.** Do not use a defective charger and do not open it up yourself. This ensures that the safety of the device is maintained.

e) **Connect the charger only to a socket with an earth. Ensure that the mains voltage matches the specifications on the charger rating plate.** Risk of electric shock.

f) **Disconnect the charger from the mains before closing or opening connection to the battery / power tool / device.**

g) **Keep the charger clean and away from wet and rain. Do not use the charger outdoors.** Dirt and the entry of water increase the risk of electric shock.

h) **Operate the charger only with the appropriate original batteries.** Charging other batteries may result in injuries and risk of fire.

i) **Avoid mechanical damage to the charger.** This can result in internal short circuits.

j) **Do not operate the charger on a combustible surface (e.g. paper, textiles).** Risk of fire due to heating during charging.

k) If the power cable for this equipment is damaged, it must be replaced by the manufacturer, a customer service agent of the same or a similarly qualified person in order to prevent hazards.

l) The battery of the appliance is not fully charged at the time of delivery. It therefore needs to be fully recharged before you use it for the first time. For the first recharge cycle we recommend that you charge the battery for about 1 hour. Slot the battery into the base and plug the battery charger into a mains outlet.

m) When the battery is fully charged, unplug the charger from the mains and from the appliance. Charging time is approx. 1 hour.

n) Do not charge the battery continuously since this may damage the battery cells.

Note: Repeatedly charging small capacities may damage the battery cells. Recharge the battery only if the appliance is becoming slow.

o) Do not use the charger to charge nonrechargeable batteries.

RESIDUAL RISKS

Even if properly operating and handling this electric tool, some residual risks will remain. Due to its construction and build, this electric tool may present the following hazards:

a) Cuts

b) Ear damage if working without ear protection.

c) Damage to your health caused by swinging your hands and arms when operating the appliance for longer periods of time or if the unit is not held or maintained properly.



Warning! During operation, this electric tool generates an electromagnetic field which, under certain circumstances, may impair the functionality of active or passive medical implants. To reduce the risk of serious or lethal injuries, we recommend that persons with medical implants consult their doctor and the manufacturer of their medical implant before operating the machine.

Safety instructions for all applications

Common safety instructions for grinding, sanding, working with wire brushes and cutting grinders:

• **This electric tool is to be used as a grinder, sander, wire brush and cutting grinder. Follow all safety instructions, directives, illustrations and facts which you receive with the device.** If you do not follow these instructions, an electrical shock, fire and/or serious injury may occur.

• **This electric tool is not suitable for cup brushes.**

Using the electric tool in ways for which it is not intended may cause hazards and injuries.

• **This electric tool is not suitable for cup wheels, mounted points or grinding cones.** Using the electric tool in ways for which it is not intended may cause hazards and injuries.

• **This electric tool is not suitable for polishing.** Using the electric tool in ways for which it is not intended may cause hazards and injuries.

• **Do not use any accessories that are not specifically intended and recommended for this electric tool by the manufacturer.** Simply because an accessory can be attached to your electric tool does not guarantee safe operation.

• **The allowable rotation speed of the attachment tools must be at least as high as the highest rotation speed indicated on the electric tool.** Accessories that run faster than the allowable speed can break and fly apart.

• **The outside diameter and thickness of the attachment tool must correspond to the dimensions indicated for your electric tool.** Attachment tools which are wrongly dimensioned cannot be sufficiently shielded or controlled.

• **Attachment tools with threaded attachment must fit the threading of the grinding spindle exactly. For attachment tools which are mounted through a flange, the diameter of the hole in the attachment tool must fit the mounting diameter of the flange.**

Attachment tools which cannot be precisely attached to the electric tool turn unevenly, vibrate very strongly and can ultimately lead to a loss of control.

• **Never use damaged attachment tools. Check attachment tools such as grinding discs for chipping or cracks, grinding plates for cracks, wear or strong abrasion and wire brushes for loose or broken wires before using them. If the electric tool or the attachment tool falls off, check whether it is damaged or, use an undamaged attachment tool. If you have checked the attachment tool and attached it, keep yourself and any nearby persons beyond the level of the rotating attachment tool and allow the device to run for 1 min. at the highest rotational speed.** Damaged tools usually break during this test period.

• **Wear personal safety equipment. Depending on the application, use full face shields, eye protection or safety goggles. In so far as it is appropriate, wear dust masks, ear protection, gloves or special aprons which keep small grinding and material particles away from you.** Eyes should be protected from the foreign matter which can be caused to fly during the various applications. Dust or breathing masks should filter the dust that is created during operation. If you are exposed to loud noise for a long time, you may suffer hearing loss.

• **Ensure that other people are at a safe distance to your working area. Anyone who enters the working**

area should wear personal protective equipment.

Broken bits from the piece being worked or broken attachment tools can fly away and cause injuries even beyond the direct working area.

- **Hold the electric tool only by the insulated gripping surfaces when performing work in which the cutting tool may come into contact with hidden wiring or its own cord.** Contact with a live wire can also cause a charge in metal parts of the device and result in an electric shock.
- **Keep the cord away from the rotating attachment tool.** If you lose control of the device, the power cord can become separated or caught and your hand or arm may be pulled into the rotating attachment tool.
- **Never put the electric tool down before the attachment tool has come to a full stop.** The rotating attachment tool can come into contact with the surface upon which it is set, whereby you could lose control of the electric tool.
- **Never allow the electric tool to run whilst you are carrying it.** Your clothing may accidentally come into contact with the rotating attachment tool and get caught and the attachment tool could drill into your body.
- **Clean the ventilation slots of your electric tool routinely.** The motor air pulls dust into the housing and, should too much metallic dust collect, could cause electrical hazards.
- **Never use the electric tool near flammable material.** Sparks could ignite this material.
- **Do not use attachment tools which require liquid coolant.** Using water or another liquid coolant could lead to electrical shock.

Additional safety instructions

- Connect the appliance only to a power socket with a residual current circuit breaker of rated residual current no more than 30 mA.
- Keep power cords and extension cords away from the disc. If they are damaged or cut through, immediately pull the plug from the outlet. Do not touch the cable before it has been disconnected from the power supply. Risk of electric shock!
- The replacement of the plug or the connection line must always be executed by the manufacturer of the electric tool or his/her customer service in order to avoid any hazards.
- Only use grinding discs where the indicated rotational speed is at least as high as what has been specified on the name plate of the device.
- Carry out a visual inspection of the grinding disc before use. Do not use any damaged or deformed grinding discs. Replace any damaged or worn grinding discs.
- Make sure that the sparks produced by grinding do not present a danger, e.g. reach people or ignite flammable substances.
- Always wear safety goggles, safety gloves, respiratory protection and ear protection when grinding, brushing and cutting.
- Never keep the fingers between the grinding disc and spark protection or in close proximity to the protective hoods. There is a risk of crushing.
- The rotating parts of the device cannot be covered due to functional reasons. Therefore, proceed cautiously and hold the workpiece firmly in order to avoid slipping which could cause your hands to come into contact with the grinding disc.
- The workpiece gets hot during grinding. Do not touch the machined area, allow it to cool down. There is a risk of burning. Do not use coolants or the like.
- If you are tired or have consumed alcohol or tablets, do not work with the device. Always have a break on time.
- Turn off the appliance and, before doing any servicing, remove the battery.

RESIDUAL RISKS

Even if properly operating and handling this

electric tool, some residual risks will remain. Due to its construction and build, this electric tool may present the following hazards:

- a) Cuts
- b) Ear damage if working without ear protection.
- c) Damage to your health caused by swinging your hands and arms when operating the appliance for longer periods of time or if the unit is not held or maintained properly.
- d) Health injuries which result from swinging hand and arm, in the event that the device is used over a longer period of time or is not used and maintained properly.



Warning! During operation, this electric tool generates an electromagnetic field which, under certain circumstances, may impair the functionality of active or passive medical implants. To reduce the risk of serious or lethal injuries, we recommend that persons with medical implants consult their doctor and the manufacturer of their medical implant before operating the machine.

Kickback

Kickback is the sudden reaction from a chopping or blocked grinder attachment such as a grinding disc, grinding plate, wire brush etc. Chopping or blocking leads to sudden stopping of the rotating attachment. This causes an uncontrolled electric tool to accelerate in a direction counter to the rotational direction of the attachment tool. If, for example, a grinding disc cuts into the workpiece or blocks it, the edge of the grinding disc that digs into the workpiece can get caught and, through that, break off the grinding disc or cause a kickback. The grinding disc then moves towards or away from the operator, depending on the direction of rotation of the disc at the blocked spot. Here, the grinding discs can also break. A kickback is caused by wrongly or incorrectly operating the electric tool. It can be avoided by suitable cautionary measures, such as described below.

- a) **Hold the electric tool very firmly** and bring your body and your arm into a position in which you can resist the kickback force. Always use the supplemental handle if available to give you the best control over kickback force or reaction time during acceleration. The operator can master the kickback and reaction force through suitable precautions.
- b) **Never bring your hands near a rotating attachment tool.** The attachment tool can run over your hand in the kickback.
- c) **Keep your body away from the area in which the electric tool would move during a kickback.** The kickback drives the electric tool in the counter-direction to the rotation of the grinding disc at the blocked spot.
- d) **Work particularly cautiously in corner areas or where there are sharp corners etc.** Prevent the attachment tools from recoiling from the workpiece and jamming. The rotating attachment tool tends to jam when near corners, sharp edges or when it recoils from such. This causes a loss of control or kickback.
- e) **Do not use chain or toothed saw blades.** Such attachment tools frequently cause a kickback or loss of control over the electric tool.

Special safety instructions for grinding and cutting

- a) **Use only grinders which have been approved for your electric tool and the protective hood intended for these grinders.** Grinders which are not intended for the electric tool may not be sufficiently shielded and are unsafe.
- b) **Depressed centre grinding wheels must be pre-**

mounted in such a way that their grinding surface does not protrude over the level of the edge of the protective cover. An incorrectly mounted grinding wheel which protrudes beyond the level of the edge of the protective cover cannot be adequately shielded.

c) The protective hood must be securely attached to the electric tool and adjusted so that the greatest level of safety is reached, i.e., the smallest possible amount of the grinder is exposed to the operator. The protective hood should protect the operator from broken bits and accidental contact with the grinder.

d) Grinders may only be used for the recommended attachment options. For example: Never grind with the side surface of a cutting disc. Cutting discs are for cutting material using the edge of the disc. Pushing sideways on these grinders can break them.

e) Always use undamaged clamping flanges of the correct size and shape for the grinding disc you selected. Suitable flanges support the grinding disc and thus reduce the danger of the grinding disc breaking. Flanges for cutting discs can be distinguished from flanges for other grinding discs.

f) Do not use worn grinding discs for larger electric tools. Grinding discs for larger electric tools are not set up for the higher rotation speeds of smaller electric tools and can break.

Other special safety instructions for cutting grinding

a) Avoid blocking the cutting disc or pressing down too hard. Do not make any excessively deep cuts. Overloading the cutting disc increases wear and its tendency to tilt or block and, with that, to kickback or break the grinder.

b) Avoid the area in front of and behind the rotating cutting disc. When you move the cutting disc by itself in the workpiece, in the event that the electric tool kicks back with the rotating disc, it can spin directly towards you.

c) If the cutting disc jams, or you interrupt your work, switch the device off and hold it until the disc has come to a full stop. Never try to pull the cutting disc out of the cut while it is still running, because it can kick back. Identify and correct the cause of the jamming.

ASSEMBLY / OPERATION

3 | 4 | 5 | 6 | 7

MAINTENANCE



Make sure that the machine is not live when carrying out maintenance work on the motor. Regularly clean the machine housing with a soft cloth, preferably after each use. Keep the ventilation slots free from dust and dirt. If the dirt does not come off use a soft cloth moistened with soapy water. Never use solvents such as petrol, alcohol, ammonia water, etc. These solvents may damage the plastic parts.

The machine requires no additional lubrication. If a fault occur, e.g. after wear of a part, please contact your local dealer's service.

ENVIRONMENT PROTECTION

In order to prevent the machine from damage during transport, it is delivered in a sturdy packaging. Most of the packaging materials can be recycled. Take these materials to the appropriate recycling locations. Take your unwanted machines to your local dealer. Here they will be disposed of in an environmentally safe way.



Li-ion batteries can be recycled. Deliver them to a disposal site for chemical waste so that they can be recycled or disposed of in an environmentally friendly manner.

Discarded electric appliances are recyclable and should not be discarded in the domestic waste! Please actively support us in conserving resources and protecting the environment by returning this appliance to the collection centres (if available).

DECLARATION OF CONFORMITY

We declare under our sole responsibility that this product is in conformity with the following standards or standardized documents: EN60745-1:2009+A11:2010; EN60745-2-3:2011+A2:2013+A11,A12:2014+A13:2015; EN55014-1:2006/+A1 : 2009/+A2:2011; EN55014-2:2015; in accordance with the regulations 2006/42/EC, 2014/30/EU.

NOISE/VIBRATION Measured in accordance with EN60745 the sound pressure level of this tool is <88dB(A) and the sound power level is <99dB(A) (standard deviation: 3 dB), and the vibration is <4,9 m/s².

d) Do not switch the electric tool on again as long as it is in the workpiece. Allow the cutting disc to first reach its full rotational speed before you carefully resume with the cutting. Otherwise, the disc may catch, spring away from the workpiece or cause a kickback.

e) Support plates or workpieces to reduce the risk of kickback from a jammed cutting disc. Large workpieces may bend under their own weight. The workpiece must be supported on both sides of the disc, near the cutting disc as well as also at the edge.

f) Be particularly careful for pocketcuts in existing walls or other areas where you cannot see what is there. The cutting disc may cause a kickback when it cuts into gas or water lines, electrical lines or other hidden objects.

Additional safety instructions for sanding

Special safety instructions for sanding:

• **Do not use overly large sandpaper sheets; follow the manufacturer's information for sandpaper sizes.**

Sandpaper sheets which extend beyond the sanding plate can cause injuries and can block, tear the sandpaper, or cause kickback.

Additional safety instructions for working with wire brushes

Special safety instructions for working with wire brushes:

• **Be aware that the wire brushes also lose wire pieces during typical use. Do not overload the wires by pressing down too hard.** Flying wire pieces can very easily penetrate thin clothing and/or your skin.

• **If a protective hood is recommended, do not allow the wire brushes and the protective hood to touch each other.** The diameter of plate and cup brushes can enlarge if too much pressure and centrifugal force is exerted.

DE

Deutsch**AKKU-WINKELSCHLEIFER****BESTIMMUNGSGEMÄßER GEBRAUCH**

Der Winkelschleifer ist ein Gerät zum Trennen, Schruppen und Bürsten von Metall, Beton oder Fliesen ohne Verwendung von Wasser.

Für alle anderen Anwendungsarten (z.B. Schleifen mit nicht geeigneten Schleifwerkzeugen, Schleifen mit einer Kühlflüssigkeit, Schleifen oder Trennen gesundheitsgefährdender Materialien wie Asbest) ist das Gerät nicht vorgesehen.

Das Gerät ist für den Einsatz im Heimwerkbereich bestimmt. Es wurde nicht für den gewerblichen Dauereinsatz konzipiert. Das Gerät ist zum Gebrauch durch Erwachsene bestimmt. Jugendliche über 16 Jahre dürfen das Gerät nur unter Aufsicht benutzen.















TECHNISCHE DATEN**1****GERAUSCH-/VIBRATIONSINFORMATION**

Der in diesen Anweisungen angegebene Schwingungspegel ist entsprechend einem in EN 60745 genormten Messverfahren gemessen worden und kann für den Vergleich von Elektrowerkzeugen miteinander verwendet werden. Er eignet sich auch für eine vorläufige Einschätzung der Schwingungsbelastung. Der angegebene Schwingungspegel repräsentiert die hauptsächlichen Anwendungen des Elektrowerkzeugs. Wenn allerdings das Elektrowerkzeug für andere Anwendungen, mit unterschiedlichen Zubehören, mit abweichenden Einsatzwerkzeugen oder ungenügender Wartung eingesetzt wird, kann der Schwingungspegel abweichen. Dies kann die Schwingungsbelastung über den gesamten Arbeitszeitraum deutlich erhöhen.

Für eine genaue Abschätzung der Schwingungsbelastung sollten auch die Zeiten berücksichtigt werden, in denen das Gerät abgeschaltet ist oder zwar läuft, aber nicht tatsächlich im Einsatz ist. Dies kann die Schwingungsbelastung über den gesamten Arbeitszeitraum deutlich reduzieren.

Legen Sie zusätzliche Sicherheitsmaßnahmen zum Schutz des Bedieners vor der Wirkung von Schwingungen fest wie zum Beispiel: Wartung von Elektrowerkzeug und Einsatzwerkzeugen, Warmhalten der Hände, Organisation der Arbeitsabläufe.

ERLÄUTERUNG DER BILDSYMBOLE

	Achtung!		Ziehen Sie sofort den Netzstecker, wenn das Netzkabel beschädigt, verwickelt oder durchtrennt wurde. Ziehen Sie vor allen Arbeiten an dem Gerät den Netzstecker.
	Betriebsanleitung lesen		Tragen Sie einen Gehörschutz
	Tragen Sie einen Augenschutz		Tragen Sie einen Atemschutz.
	Gefahr durch Schnittverletzungen! Tragen Sie schnittsichere Handschuhe		Nicht zulässig für Seitenschleifen
	Nicht zulässig für Nassschleifen		Keine defekte Scheiben verwenden
	Eignung für Metall		Sicherheitsschuhe tragen
	Elektrogeräte gehören nicht in den Hausmüll.		Schutzklasse II

WERKZEUG-ELEMENTE**2**

2	Zusatzgriff	3	Spindel-Arretiertaste
4	Gewinde für Zusatzgriff	5	Ein-/Ausschalter
6	Handgriff	7	Taste für Ladezustandsanzeige
8	Akku-Ladezustandsanzeige	9	Akku
10	Entriegelungstaste Akku (nicht sichtbar)	15	Spannhebel für Schutzhaube
16	Trennscheibe		

SICHERHEIT

Arbeitsbereiche können zu Unfällen führen.

- **Arbeiten Sie mit dem Elektrowerkzeug nicht in explosionsgefährdeter Umgebung, in der sich brennbare Flüssigkeiten, Gase oder Staube befinden.** Elektrowerkzeuge erzeugen Funken, die den Staub oder die Dämpfe entzünden können.
- **Halten Sie Kinder und andere Personen während der Benutzung des Elektrowerkzeugs fern.** Bei Ablenkung können Sie die Kontrolle über das Gerät verlieren.

Elektrische Sicherheit

- **Der Anschlussstecker des Elektrowerkzeuges muss in die Steckdose passen. Der Stecker darf in keiner Weise verändert werden. Verwenden Sie keine Adapterstecker gemeinsam mit geschützten Elektrowerkzeugen.** Unveränderte Stecker und passende Steckdosen verringern das Risiko eines elektrischen Schlages.
- **Vermeiden Sie Körperkontakt mit geerdeten Oberflächen wie von Rohren, Heizungen, Herden und Kuhlsschränken.** Es besteht ein erhöhtes Risiko durch elektrischen Schlag, wenn Ihr Körper geerdet ist.
- **Halten Sie Elektrowerkzeuge von Regen oder Nässe fern.** Das Eindringen von Wasser in ein Elektrowerkzeug erhöht das Risiko eines elektrischen Schlages.
- **Zweckentfremden Sie das Kabel nicht, um das Elektrowerkzeug zu tragen, aufzuhängen oder um den Stecker aus der Steckdose zu ziehen. Halten Sie das Kabel fern von Hitze, Öl, scharfen Kanten oder sich bewegenden Gerateteilen.** Beschädigte oder verwickelte Kabel erhöhen das Risiko eines elektrischen Schlages.
- **Wenn Sie mit einem Elektrowerkzeug im Freien arbeiten, verwenden Sie nur Verlängerungskabel, die auch für den Außenbereich geeignet sind.** Die Anwendung eines für den Außenbereich geeigneten Verlängerungskabels verringert das Risiko eines elektrischen Schlages.
- **Wenn der Betrieb des Elektrowerkzeuges in feuchter Umgebung nicht vermeidbar ist, verwenden Sie einen Fehlerstromschutzschalter.** Der Einsatz eines Fehlerstromschutzschalters vermindert das Risiko eines elektrischen Schlages.

Sicherheit von Personen

- **Seien Sie aufmerksam, achten Sie darauf, was Sie tun, und gehen Sie mit Vernunft an die Arbeit mit einem Elektrowerkzeug. Benutzen Sie kein Elektrowerkzeug, wenn Sie müde sind oder unter dem Einfluss von Drogen, Alkohol oder Medikamenten stehen.** Ein Moment der Unachtsamkeit beim Gebrauch des Elektrowerkzeuges kann zu ernsthaften Verletzungen führen.
- **Tragen Sie persönliche Schutzausrüstung und immer eine Schutzbrille.** Das Tragen persönlicher Schutzausrüstung, wie Staubmaske, rutschfeste Sicherheitsschuhe, Schutzhelm oder Gehörschutz, je nach Art und Einsatz des Elektrowerkzeuges, verringert das Risiko von Verletzungen.
- **Vermeiden Sie eine unbeabsichtigte Inbetriebnahme. Vergewissern Sie sich, dass das Elektrowerkzeug ausgeschaltet ist, bevor Sie es an die Stromversorgung und/oder den Akku anschließen, es aufnehmen oder tragen.** Wenn Sie beim Tragen des Elektrowerkzeuges den Finger am Schalter haben oder das Gerät eingeschaltet an die Stromversorgung anschließen, kann dies zu Unfällen führen.
- **Entfernen Sie Einstellwerkzeuge oder Schraubenschlüssel, bevor Sie das Elektrowerkzeug einschalten.** Ein Werkzeug oder Schlüssel, der sich in einem drehenden Gerateteil befindet, kann zu Verletzungen führen.
- **Vermeiden Sie eine abnormale Körperhaltung. Sorgen Sie für einen sicheren Stand und halten Sie jederzeit das**

Gleichgewicht. Dadurch können Sie das Elektrowerkzeug in unerwarteten Situationen besser kontrollieren.

- **Tragen Sie geeignete Kleidung. Tragen Sie keine weite Kleidung oder Schmuck. Halten Sie Haare, Kleidung und Handschuhe fern von sich bewegenden Teilen.** Lockere Kleidung, Schmuck oder lange Haare können von sich bewegenden Teilen erfasst werden.
- **Wenn Staubabsaug- und -auffangeinrichtungen montiert werden können, vergewissern Sie sich, dass diese angeschlossen sind und richtig verwendet werden.** Verwendung einer Staubabsaugung kann Gefährdungen durch Staub verringern.

Verwendung und Behandlung des Elektrowerkzeuges

- **Überlasten Sie das Gerät nicht. Verwenden Sie für Ihre Arbeit das dafür bestimmte Elektrowerkzeug.** Mit dem passenden Elektrowerkzeug arbeiten Sie besser und sicherer im angegebenen Leistungsbereich.
- **Benutzen Sie kein Elektrowerkzeug, dessen Schalter defekt ist.** Ein Elektrowerkzeug, das sich nicht mehr ein- oder ausschalten lässt, ist gefährlich und muss repariert werden.
- **Ziehen Sie den Stecker aus der Steckdose und/oder entfernen Sie den Akku, bevor Sie Geräteeinstellungen vornehmen, Zubehorteile wechseln oder das Gerät weglegen.** Diese Vorsichtsmaßnahme verhindert den unbeabsichtigten Start des Elektrowerkzeuges.
- **Bewahren Sie unbenutzte Elektrowerkzeuge außerhalb der Reichweite von Kindern auf. Lassen Sie Personen das Gerät nicht benutzen, die mit diesem nicht vertraut sind oder diese Anweisungen nicht gelesen haben.** Elektrowerkzeuge sind gefährlich, wenn sie von unerfahrenen Personen benutzt werden.
- **Pflegen Sie Elektrowerkzeuge mit Sorgfalt. Kontrollieren Sie, ob bewegliche Teile einwandfrei funktionieren und nicht klemmen, ob Teile gebrochen oder so beschädigt sind, dass die Funktion des Elektrowerkzeuges beeinträchtigt ist. Lassen Sie beschädigte Teile vor dem Einsatz des Gerätes reparieren.** Viele Unfälle haben ihre Ursache in schlecht gewarteten Elektrowerkzeugen.
- **Halten Sie Schneidwerkzeuge scharf und sauber.** Sorgfältig gepflegte Schneidwerkzeuge mit scharfen Schneidkanten verklemmen sich weniger und sind leichter zu führen.
- **Verwenden Sie Elektrowerkzeug, Zubehör, Einsatzwerkzeuge usw. entsprechend diesen Anweisungen. Berücksichtigen Sie dabei die Arbeitsbedingungen und die auszuführende Tätigkeit.** Der Gebrauch von Elektrowerkzeugen für andere als die vorgesehenen Anwendungen kann zu gefährlichen Situationen führen.

Verwendung und Behandlung des Akkuwerkzeuges

- a) Laden Sie die Akkus nur in Ladegeräten auf, die vom Hersteller empfohlen werden. Für ein Ladegerät, das für eine bestimmte Art von Akkus geeignet ist, besteht Brandgefahr, wenn es mit anderen Akkus verwendet wird.
- b) Verwenden Sie nur die dafür vorgesehenen Akkus in den Elektrowerkzeugen. Der Gebrauch von anderen Akkus kann zu Verletzungen und Brandgefahr führen.
- c) Halten Sie den nicht benutzten Akku fern von

Büroklammern, Münzen, Schlüsseln, Nägeln, Schrauben oder anderen kleinen Metallgegenständen, die eine Überbrückung der Kontakte verursachen könnten. Ein Kurzschluss zwischen den Akkukontakten kann Verbrennungen oder Feuer zur Folge haben.

d) Bei falscher Anwendung kann Flüssigkeit aus dem Akku austreten. Vermeiden Sie den Kontakt damit. Bei zufälligem Kontakt mit Wasser abspülen. Wenn die Flüssigkeit in die Augen kommt, nehmen Sie zusätzlich ärztliche Hilfe in Anspruch. Austretende Akkufflüssigkeit kann zu Hautreizungen oder Verbrennungen führen.

Service

• **Lassen Sie Ihr Elektrowerkzeug nur von qualifiziertem Fachpersonal und nur mit Original-Ersatzteilen reparieren.**

Damit wird sichergestellt, dass die Sicherheit des Elektrowerkzeuges erhalten bleibt.

Spezielle Sicherheitshinweise für Akkugeräte

a) Stellen Sie sicher, dass das Gerät ausgeschaltet ist, bevor Sie den Akku einsetzen. Das Einsetzen eines Akkus in ein

Elektrowerkzeug, das eingeschaltet ist, kann zu Unfällen führen.

b) Laden Sie Ihre Batterien nur im Innenbereich auf, weil das Ladegerät nur dafür bestimmt ist.

c) Um das Risiko eines elektrischen Schlags zu reduzieren, ziehen Sie den Stecker des Ladegeräts aus der Steckdose heraus, bevor Sie es reinigen.

d) Setzen Sie den Akku nicht über längere Zeit starker Sonneneinstrahlung aus und legen Sie ihn nicht auf Heizkörpern ab. Hitze schadet dem Akku und es besteht Explosionsgefahr.

e) Lassen Sie einen erwärmten Akku vor dem Laden abkühlen.

f) Öffnen Sie den Akku nicht und vermeiden Sie eine mechanische Beschädigung des Akkus. Es besteht die Gefahr eines Kurzschlusses und es können Dämpfe austreten, die die Atemwege reizen. Sorgen Sie für Frischluft und nehmen Sie bei Beschwerden zusätzlich ärztliche Hilfe in Anspruch.

g) Verwenden Sie keine nicht wiederaufladbaren Batterien!

RICHTIGER UMGANG MIT DEM AKKULADEGERÄT

a) Dieses Gerät kann von Kindern ab 8 Jahren und darüber sowie von Personen mit verringerten physischen, sensorischen oder mentalen Fähigkeiten oder Mangel an Erfahrung und Wissen benutzt werden, wenn sie beaufsichtigt oder bezüglich des sicheren Gebrauchs des Gerätes unterwiesen wurden und die daraus resultierenden Gefahren verstehen. Kinder dürfen nicht mit dem Gerät spielen. Reinigung und Benutzer Wartung dürfen nicht von Kindern ohne Beaufsichtigung durchgeführt werden.

b) Kinder sollten beaufsichtigt werden, um sicherzustellen, dass sie nicht mit dem Gerät spielen.

c) Verwenden Sie zum Laden des Akkus ausschließlich das mitgelieferte Ladegerät. Es besteht Brand und Explosionsgefahr.

d) Überprüfen Sie vor jeder Benutzung Ladegerät, Kabel und Stecker und lassen Sie es von qualifiziertem Fachpersonal und nur mit Original-Ersatzteilen reparieren. Benutzen Sie ein defektes Ladegerät nicht und öffnen Sie es nicht selbst.

Damit wird sichergestellt, dass die Sicherheit des Gerätes erhalten bleibt.

e) Achten Sie darauf, dass die Netzspannung mit den Angaben des Typenschildes auf dem Ladegerät übereinstimmt. Es besteht die Gefahr eines elektrischen Schlags.

f) Trennen Sie das Ladegerät vom Netz, bevor Verbindungen zum Elektrowerkzeug geschlossen oder geöffnet werden.

g) Halten Sie das Ladegerät sauber und fern von Nässe und Regen. Benutzen Sie das Ladegerät niemals im Freien. Durch Verschmutzung und das Eindringen von Wasser erhöhen sich das Risiko eines elektrischen Schlags.

h) Das Ladegerät darf nur mit den zugehörigen Original-Akkus betrieben werden. Das Laden von anderen Akkus kann zu Verletzungen und Brandgefahr führen.

i) Vermeiden Sie mechanische Beschädigungen des Ladegerätes. Sie können zu inneren Kurzschlüssen führen.

j) Das Ladegerät darf nicht auf brennbarem Untergrund (z.B. Papier, Textilien) betrieben werden.

Es besteht Brandgefahr wegen der beim Laden auftretenden Erwärmung.

k) Wenn die Anschlussleitung dieses Gerätes beschädigt wird, muss sie durch den Hersteller oder seinen Kundendienst oder eine ähnlich qualifizierte Person ersetzt werden, um Gefährdungen zu vermeiden.

l) Der Akku Ihres Gerätes wird nur teilweise vorgeladen geliefert und muss vor Gebrauch zum ersten Mal richtig aufgeladen werden. Stecken Sie den Akku in den Sockel ein und schließen Sie das Ladegerät ans Stromnetz an.

m) Ziehen Sie den Netzstecker wenn der Akku voll aufgeladen ist und trennen Sie das Ladegerät vom Gerät.

n) Lassen Sie Ihre Akku nicht kontinuierlich aufladen. Das kann die Akkuzellen beschädigen. Anmerkung: Ständiges Nachladen kleiner Kapazitäten kann die Akkuzellen beschädigen. Nur nachladen, wenn das Gerät zu langsam läuft.

o) Laden Sie in dem Ladegerät keine nichtaufladbaren Batterien auf.

9) RESTRISIKEN

Auch wenn Sie dieses Elektrowerkzeug vorschriftsmäßig bedienen, bleiben immer Restrisiken bestehen.

Folgende Gefahren können im Zusammenhang mit der Bauweise und Ausführung dieses Elektrowerkzeugs auftreten:

a) Schnittverletzungen

b) Gehörschäden, falls kein geeigneter Gehörschutz getragen wird.

c) Gesundheitsschäden, die aus Hand- Arm-Schwingungen resultieren, falls das Gerät über einen längeren Zeitraum verwendet wird oder nicht ordnungsgemäß geführt und gewartet wird.



Warnung! Dieses Elektrowerkzeug erzeugt während des Betriebs ein elektromagnetisches Feld. Dieses Feld kann unter bestimmten Umständen aktive oder passive medizinische Implantate beeinträchtigen. Um die Gefahr von ernsthaften oder tödlichen Verletzungen zu verringern, empfehlen wir Personen mit medizinischen Implantaten ihren Arzt und den Hersteller des medizinischen Implantats zu konsultieren, bevor die Maschine bedient wird.

Sicherheitshinweise für alle Anwendungen

Gemeinsame Sicherheitshinweise zum Schleifen, Sandpapiers Schleifen, Arbeiten mit Drahtbürsten und Trennschleifen:

• **Dieses Elektrowerkzeug ist zu verwenden als Schleifer, Sandpapiers Schleifer, Drahtbürste und Trennschleifmaschine. Beachten Sie alle Sicherheitshinweise, Anweisungen, Darstellungen und Daten, die Sie mit dem Gerät erhalten.** Wenn Sie die folgenden Anweisungen nicht beachten, kann es zu elektrischem Schlag, Feuer und/oder schweren Verletzungen kommen.

• **Dieses Elektrowerkzeug ist nicht für Topfbürsten**

geeignet. Verwendungen, für die das Elektrowerkzeug nicht vorgesehen ist, können Gefährdungen und Verletzungen verursachen.

• **Dieses Elektrowerkzeug ist nicht für Schleiföpfe, Schleifstifte oder -konusse geeignet.** Verwendungen, für die das Elektrowerkzeug nicht vorgesehen ist, können Gefährdungen und Verletzungen verursachen.

• **Dieses Elektrowerkzeug ist nicht zum Polieren geeignet.** Verwendungen, für die das Elektrowerkzeug nicht vorgesehen ist, können Gefährdungen und Verletzungen verursachen.

• **Verwenden Sie kein Zubehör, das vom Hersteller nicht speziell für dieses Elektrowerkzeug vorgesehen und empfohlen wurde.** Nur weil Sie das Zubehör an Ihrem Elektrowerkzeug befestigen können, garantiert das keine sichere Verwendung.

• **Die zulässige Drehzahl des Einsatzwerkzeugs muss mindestens so hoch sein wie die auf dem Elektrowerkzeug angegebene Höchstdrehzahl.** Zubehör, das sich schneller als zulässig dreht, kann zerbrechen und umherfliegen.

• **Außendurchmesser und Dicke des Einsatzwerkzeugs müssen den Maßangaben Ihres Elektrowerkzeuges entsprechen.** Falsch bemessene Einsatzwerkzeuge können nicht ausreichend abgeschirmt oder kontrolliert werden.

• **Einsatzwerkzeuge mit Gewindeinsatz müssen genau auf das Gewinde der Schleifspindel passen. Bei Einsatzwerkzeugen, die mittels Flansch montiert werden, muss der Lochdurchmesser des Einsatzwerkzeuges zum Aufnahmedurchmesser des Flansches passen.**

Einsatzwerkzeuge, die nicht genau am Elektrowerkzeug befestigt werden, drehen sich ungleichmäßig, vibrieren sehr stark und können zum Verlust der Kontrolle führen.

• **Verwenden Sie keine beschädigten Einsatzwerkzeuge. Kontrollieren Sie vor jeder Verwendung Einsatzwerkzeuge wie Schleifscheiben auf Absplitterungen und Risse, Schleifteller auf Risse, Verschleiß oder starke Abnutzung, Drahtbürsten auf lose oder gebrochene Drähte. Wenn das Elektrowerkzeug oder das Einsatzwerkzeug herunterfällt, überprüfen Sie, ob es beschädigt ist oder verwenden Sie ein unbeschädigtes Einsatzwerkzeug. Wenn Sie das Einsatzwerkzeug kontrolliert und eingesetzt haben, halten Sie und in der Nähe befindliche Personen sich außerhalb der Ebene des rotierenden Einsatzwerkzeugs auf und lassen Sie das Gerät 1 Minute lang mit Höchstdrehzahl laufen.**

Beschädigte Einsatzwerkzeuge brechen meist in dieser Testzeit.

• **Tragen Sie persönliche Schutzausrüstung. Verwenden Sie je nach Anwendung Vollgesichtsschutz, Augenschutz oder Schutzbrille. Soweit angemessen, tragen Sie Staubmaske, Gehörschutz, Schutzhandschuhe oder Spezialschürze, die kleine Schleif- und Materialpartikel von Ihnen fernhalten.** Die Augen sollen vor herumfliegenden Fremdkörpern geschützt werden, die bei verschiedenen Anwendungen entstehen. Staub- oder Atemschutzmaske müssen den bei der Anwendung entstehenden Staub filtern. Wenn Sie lange lautem Lärm ausgesetzt sind, können Sie einen Hörverlust erleiden.

• **Achten Sie bei anderen Personen auf sicheren Abstand zu Ihrem Arbeitsbereich. Jeder, der den Arbeitsbereich betritt, muss persönliche Schutzausrüstung tragen.** Bruchstücke des Werkstücks oder gebrochener Einsatzwerkzeuge können wegfiegen und Verletzungen auch außerhalb des direkten Arbeitsbereichs verursachen.

• **Halten Sie das Elektrowerkzeug nur an den isolierten Griffflächen, wenn Sie Arbeiten ausführen, bei denen das Einsatzwerkzeug verborgene Stromleitungen oder das eigene Netzkabel treffen kann.** Der Kontakt mit einer spannungsführenden Leitung kann auch metallene Geräteteile unter Spannung setzen und zu einem elektrischen Schlag führen.

• **Halten Sie das Netzkabel von sich drehenden Einsatzwerkzeugen fern.** Wenn Sie die Kontrolle über das Gerät verlieren, kann das Netzkabel durchtrennt oder erfasst werden

und Ihre Hand oder Ihr Arm in das sich drehende Einsatzwerkzeug geraten.

• **Legen Sie das Elektrowerkzeug niemals ab, bevor das Einsatzwerkzeug völlig zum Stillstand gekommen ist.** Das sich drehende Einsatzwerkzeug kann in Kontakt mit der Ablagefläche geraten, wodurch Sie die Kontrolle über das Elektrowerkzeug verlieren können.

• **Lassen Sie das Elektrowerkzeug nicht laufen, während Sie es tragen.** Ihre Kleidung kann durch zufälligen Kontakt mit dem sich drehenden Einsatzwerkzeug erfasst werden und das Einsatzwerkzeug sich in Ihren Körper bohren.

• **Reinigen Sie regelmäßig die Lüftungsschlitze Ihres Elektrowerkzeugs.** Das Motorgebläse zieht Staub in das Gehäuse, und eine starke Ansammlung von Metallstaub kann elektrische Gefahren verursachen.

• **Verwenden Sie das Elektrowerkzeug nicht in der Nähe brennbarer Materialien.** Funken können diese Materialien entzünden.

• **Verwenden Sie keine Einsatzwerkzeuge, die flüssige Kühlmittel erfordern.** Die Verwendung von Wasser oder anderen flüssigen Kühlmitteln kann zu einem elektrischen Schlag führen.

Weiterführende Sicherheitshinweise

- Schließen Sie das Gerät nur an eine Steckdose mit Fehlerstrom-Schutzeinrichtung (FI-Schalter) mit einem Bemessungsfehlerstrom von nicht mehr als 30 mA an.
- Halten Sie Netzkabel und Verlängerungskabel von der Scheibe fern. Ziehen Sie bei Beschädigung oder Durchschneiden sofort den Netzstecker aus der Steckdose. Berühren Sie die Leitung nicht, bevor sie vom Netz getrennt ist. Es besteht Gefahr durch elektrischen Schlag.
- Der Austausch des Steckers oder der Anschlussleitung ist immer vom Hersteller des Elektrowerkzeugs oder seinem Kundendienst auszuführen, um Gefährdungen zu vermeiden.
- Verwenden Sie nur Schleifscheiben, deren aufgedruckte Drehzahl mindestens so hoch ist wie die auf dem Typenschild des Gerätes angegebene.
- Unterziehen Sie die Schleifscheibe vor dem Gebrauch einer Sichtprüfung. Verwenden Sie keine beschädigten oder verformten Schleifscheiben. Wechseln Sie eine abgenutzte Schleifscheibe aus.
- Achten Sie darauf, dass beim Schleifen entstehende Funken keine Gefahr hervorrufen, z. B. Personen treffen oder entflammbare Substanzen entzünden.
- Tragen Sie beim Schleifen, Bürsten und Trennen stets eine Schutzbrille, Sicherheitshandschuhe, einen Atemschutz und einen Gehörschutz.
- Halten Sie nie die Finger zwischen Schleifscheibe und Funkenschutz oder in die Nähe der Schutzhauben. Es besteht Gefahr durch Quetschen.
- Die rotierenden Teile des Gerätes können aus funktionellen Gründen nicht abgedeckt werden. Gehen Sie daher mit Bedacht vor und sichern Sie das Werkstück gut, um ein Verrutschen zu vermeiden, wodurch Ihre Hände mit der Schleifscheibe in Berührung kommen könnten.
- Das Werkstück wird beim Schleifen heiß. Nicht an der bearbeiteten Stelle anfassen, lassen Sie es abkühlen. Es besteht Verbrennungsgefahr. Verwenden Sie kein Kühlmittel oder ähnliches.
- Arbeiten Sie mit dem Gerät nicht, wenn Sie müde sind oder nach der Einnahme von Alkohol oder Tabletten. Legen Sie immer rechtzeitig eine Arbeitspause ein.
- Schalten Sie das Gerät aus und nehmen Sie vor allen

Arbeiten den Akku aus dem Gerät.

Restrisiken

Auch wenn Sie dieses Elektrowerkzeug vorschriftsmäßig bedienen, bleiben immer Restrisiken bestehen. Folgende Gefahren können im Zusammenhang mit der Bauweise und Ausführung dieses Elektrowerkzeugs auftreten:

- a) Lungenschäden, falls kein geeigneter Atemschutz getragen wird.
- b) Gehörschäden, falls kein geeigneter Gehörschutz getragen wird.
- c) Gesundheitsschäden durch
 - Berührung der Schleifwerkzeuge im nicht abgedeckten Bereich;
 - Herausschleudern von Teilen aus Werkstücken oder beschädigten Schleifscheiben.
- d) Gesundheitsschäden, die aus Hand-Arm-Schwingungen resultieren, falls das Gerät über einen längeren Zeitraum verwendet wird oder nicht ordnungsgemäß geführt und gewartet wird.



Warnung! Dieses Elektrowerkzeug erzeugt während des Betriebs ein elektromagnetisches Feld. Dieses Feld kann unter bestimmten Umständen aktive oder passive medizinische Implantate beeinträchtigen. Um die Gefahr von ernsthaften oder tödlichen Verletzungen zu verringern, empfehlen wir Personen mit medizinischen Implantaten ihren Arzt und den Hersteller des medizinischen Implantats zu konsultieren, bevor die Maschine bedient wird.

Weitere Sicherheitshinweise für alle Anwendungen Rückschlag und entsprechende Sicherheitshinweise

Rückschlag ist die plötzliche Reaktion infolge eines hakenden oder blockierten drehenden Einsatzwerkzeuges, wie Schleifscheibe, Schleifteller, Drahtbürste usw. Verhaken oder Blockieren führen zu einem abrupten Stopp des rotierenden Einsatzwerkzeugs. Dadurch wird ein unkontrolliertes Elektrowerkzeug gegen die Drehrichtung des Einsatzwerkzeugs an die Blockierstelle beschleunigt. Wenn z.B. eine Schleifscheibe im Werkstück hakt oder blockiert, kann sich die Kante der Schleifscheibe, die in das Werkstück eintaucht, verfangen und dadurch die Schleifscheibe ausbrechen oder einen Rückschlag verursachen. Die Schleifscheibe bewegt sich dann auf die Bedienperson zu oder von ihr weg, je nach Drehrichtung der Scheibe an der Blockierstelle. Hierbei können Schleifscheiben auch brechen. Ein Rückschlag ist die Folge eines falschen oder fehlerhaften Gebrauchs des Elektrowerkzeugs. Er kann durch geeignete Vorsichtsmaßnahmen, wie nachfolgend beschrieben, verhindert werden.

- a) Halten Sie das Elektrowerkzeug gut fest und bringen Sie Ihren Körper und Ihre Arme in eine Position, in der Sie die Rückschlagkräfte abfangen können. Verwenden Sie immer den Zusatzgriff, falls vorhanden, um die größtmögliche Kontrolle über Rückschlagkräfte oder Reaktionsmomente beim Hochlauf zu haben. Die Bedienperson kann durch geeignete Vorsichtsmaßnahmen die Rückschlag- und Reaktionskräfte beherrschen.
- b) Bringen Sie Ihre Hand nie in die Nähe sich drehender Einsatzwerkzeuge. Das Einsatzwerkzeug kann sich beim Rückschlag über Ihre Hand bewegen.
- c) Meiden Sie mit Ihrem Körper den Bereich, in den das Elektrowerkzeug bei einem Rückschlag bewegt wird. Der Rückschlag treibt das Elektrowerkzeug in die Richtung entgegengesetzt zur Bewegung der Schleifscheibe an der Blockierstelle.
- d) Arbeiten Sie besonders vorsichtig im Bereich von Ecken, scharfen Kanten usw. Verhindern Sie, dass Einsatzwerkzeuge vom Werkstück zurückprallen und verklemmen. Das rotierende

Einsatzwerkzeug neigt bei Ecken, scharfen Kanten oder wenn es abprallt dazu, sich zu verklemmen. Dies verursacht einen Kontrollverlust oder Rückschlag.

e) Verwenden Sie kein Ketten- oder gezähntes Sägeblatt. Solche Einsatzwerkzeuge verursachen häufig einen Rückschlag oder den Verlust der Kontrolle über das Elektrowerkzeug.

Besondere Sicherheitshinweise zum Schleifen und Trennschleifen

- a) Verwenden Sie ausschließlich die für Ihr Elektrowerkzeug zugelassenen Schleifkörper und die für diese Schleifkörper vorgesehene Schutzhaube. Schleifkörper, die nicht für das Elektrowerkzeug vorgesehen sind, können nicht ausreichend abgeschirmt werden und sind unsicher.
- b) Gekröpfte Schleifscheiben müssen so vormontiert werden, dass ihre Schleiffläche nicht über der Ebene des Schutzhaubenrandes hervorsteht. Eine unsachgemäß montierte Schleifscheibe, die über die Ebene des Schutzhaubenrandes hinausragt, kann nicht ausreichend abgeschirmt werden.
- c) Die Schutzhaube muss sicher am Elektrowerkzeug angebracht und für ein Höchstmaß an Sicherheit so eingestellt sein, dass der kleinstmögliche Teil des Schleifkörpers offen zum Bediener zeigt. Die Schutzhaube hilft, die Bedienperson vor Bruchstücken, zufälligem Kontakt mit dem Schleifkörper sowie Funken, die Kleidung entzünden könnten, zu schützen.
- d) Schleifkörper dürfen nur für die empfohlenen Einsatzmöglichkeiten verwendet werden. Zum Beispiel: Schleifen Sie nie mit der Seitenfläche einer Trennscheibe. Trennscheiben sind zum Materialabtrag mit der Kante der Scheibe bestimmt. Seitliche Krafteinwirkung auf diese Schleifkörper kann sie zerbrechen.
- e) Verwenden Sie immer unbeschädigte Spannflansche in der richtigen Größe und Form für die von Ihnen gewählte Schleifscheibe. Geeignete Flansche stützen die Schleifscheibe und verringern so die Gefahr eines Schleifscheibenbruchs. Flansche für Trennscheiben können sich von den Flanschen für andere Schleifscheiben unterscheiden.
- f) Verwenden Sie keine abgenutzten Schleifscheiben von größeren Elektrowerkzeugen. Schleifscheiben für größere Elektrowerkzeuge sind nicht für die höheren Drehzahlen von kleineren Elektrowerkzeugen ausgelegt und können brechen.

Weitere besondere Sicherheitshinweise zum Trennschleifen

- a) Vermeiden Sie ein Blockieren der Trennscheibe oder zu hohen Anpressdruck. Führen Sie keine übermäßig tiefen Schnitte aus. Eine Überlastung der Trennscheibe erhöht deren Beanspruchung und die Anfälligkeit zum Verkanten oder Blockieren und damit die Möglichkeit eines Rückschlags oder Schleifkörperbruchs.
- b) Meiden Sie den Bereich vor und hinter der rotierenden Trennscheibe. Wenn Sie die Trennscheibe im Werkstück von sich wegbewegen, kann im Falle eines Rückschlags das Elektrowerkzeug mit der sich drehenden Scheibe direkt auf Sie zugeschleudert werden.
- c) Falls die Trennscheibe verklemmt oder Sie die Arbeit unterbrechen, schalten Sie das Gerät aus und halten Sie es ruhig, bis die Scheibe zum Stillstand gekommen ist. Versuchen Sie nie, die noch laufende Trennscheibe aus

dem Schnitt zu ziehen, sonst kann ein Rückschlag erfolgen.
Ermitteln und beheben Sie die Ursache für das Verklemmen.
d) Schalten Sie das Elektrowerkzeug nicht wieder ein, solange es sich im Werkstück befindet. Lassen Sie die Trennscheibe erst ihre volle Drehzahl erreichen, bevor Sie den Schnitt vorsichtig fortsetzen. Andernfalls kann die Scheibe verhaken, aus dem Werkstück springen oder einen Rückschlag verursachen.
e) Stützen Sie Platten oder Werkstücke ab, um das Risiko eines Rückschlags durch eine eingeklemmte Trennscheibe zu vermindern. Große Werkstücke können sich unter ihrem eigenen Gewicht durchbiegen. Das Werkstück muss auf beiden Seiten der Scheibe abgestützt werden, und zwar sowohl in der Nähe der Trennscheibe als auch an der Kante.
f) Seien Sie besonders vorsichtig bei „Tauchschnitten“ in bestehende Wände oder andere nicht einsehbare Bereiche. Die eintauchende Trennscheibe kann beim Schneiden in Gas- oder Wasserleitungen, elektrische Leitungen oder andere Objekte einen Rückschlag verursachen.

Zusätzliche Sicherheitshinweise zum Sandpapierschleifen

Besondere Sicherheitshinweise zum Sandpapierschleifen:

- **Benutzen Sie keine überdimensionierten Schleifblätter, sondern befolgen Sie die Herstellerangaben zur Schleifblattgröße.** Schleifblätter, die über den Schleifteller

hinausragen, können Verletzungen verursachen sowie zum blockieren, Zerreißen der Schleifblätter oder zum Rückschlag führen.

Zusätzliche Sicherheitshinweise zum Arbeiten mit Drahtbürsten

Besondere Sicherheitshinweise zum Arbeiten mit Drahtbürsten:

- **Beachten Sie, dass die Drahtbürste auch während des üblichen Gebrauchs Drahtstücke verliert. Überlasten Sie die Drähte nicht durch zu hohen Anpressdruck.** Wegfliegende Drahtstücke können sehr leicht durch dünne Kleidung und/oder die Haut dringen.
- **Wird eine Schutzhaube empfohlen, verhindern Sie, dass sich Schutzhaube und Drahtbürste berühren können.** Teller- und Topfbürsten können durch Anpressdruck und Zentrifugalkräfte ihren Durchmesser vergrößern.

MONTAGE / BEDIENUNG

3 | 4 | 5 | 6 | 7

WARTUNG



Trennen Sie die Maschine vom Netz, wenn Sie am Mechanismus Wartungsarbeiten ausführen müssen.

Die Maschinen von sind entworfen, um während einer langen Zeit problemlos und mit minimaler Wartung zu funktionieren. Sie verlängern die Lebensdauer, indem Sie die Maschine regelmäßig reinigen und fachgerecht behandeln.

Reinigen Sie das Maschinengehäuse regelmäßig mit einem weichen Tuch, vorzugsweise nach jedem Einsatz. Halten Sie die Lüfterslitze frei von Staub und Schmutz. Entfernen Sie hartnäckigen Schmutz mit einem weichen Tuch, angefeuchtet mit Seifenwasser. Verwenden Sie keine Lösungsmittel wie Benzin, Alkohol, Ammonia, usw. Derartige Stoffe beschädigen die Kunststoffteile.

Die Maschine braucht keine zusätzliche Schmierung.

Wenden Sie sich in Störungsfällen, z.B. durch Verschleiß eines Teils, an Ihren örtlichen Vertragshändler.

HINWEISE ZUM UMWELTSCHUTZ

Um Transportschäden zu verhindern, wird die Maschine in einer soliden Verpackung geliefert. Die Verpackung besteht weitgehend aus verwertbarem Material. Benutzen Sie also die Möglichkeit zum Recyclen der Verpackung. Bringen Sie bei Ersatz die alten Maschinen zu Ihren örtlichen WORLD-PRO TOOLS Vertragshändler. Er wird sich um eine umweltfreundliche Verarbeitung ihrer alten Maschine bemühen.

Li-ion-Akkus sind recycelbar. Geben Sie sie bei einer Entsorgungsstelle für chemische Abfälle ab, so daß die Akkus recycelt oder auf umweltfreundliche Weise entsorgt werden.



Alt-Elektrogeräte sind Wertstoffe, sie gehören daher nicht in den Hausmüll!

Wir möchten Sie daher bitten, uns mit Ihrem aktiven Beitrag beider Ressourcenschonung und beim Umweltschutz zu unterstützen und dieses Gerät bei den-falls vorhandeneingerichteten Rücknahmestellen abzugeben.

KONFORMITÄTSERKLÄRUNG

Wir erklären in alleiniger Verantwortung, daß dieses Produkt mit den folgenden Normen oder normativen Dokumenten übereinstimmt: EN60745-1:2009+A11:2010; EN60745-2-3:2011+A2:2013+A11,A12:2014+A13:2015; EN55014-1:2006/+A1 : 2009/+A2:2011; EN55014-2:2015; gemäß den Bestimmungen der Richtlinien 2006/42/EEC, 2014/30/EEC.

GERÄUSCH/VIBRATION Gemessen gemäß EN 60745 beträgt der Schalldruckpegel dieses Gerätes <88 dB(A) und der Schalleistungspegel <99 dB(A) (Standard- abweichung: 3 dB), und die Vibration<4,9 m/s².

БЕСПРОВОДНАЯ УГЛОВАЯ ШЛИФОВАЛЬНАЯ МАШИНА**ПРЕДПОЛАГАЕМОЕ ИСПОЛЬЗОВАНИЕ**

Угловая шлифовальная машина - это инструмент для резки, Чистка металлических, бетонных или Плитки без использования воды.

Устройство не предназначено для других Типы применений (например, шлифовка Неподходящие шлифовальные инструменты, шлифование Раствор охлаждающей жидкости, шлифование или резка Материалы, такие как асбест).

Устройство предназначено для использования самими владельцами.

Он не был предназначен для тяжелых коммерческое использование. Этот инструмент предназначен для взрослых. Дети В возрасте до 16 лет не может использовать инструмент Кроме как под наблюдением.

Производитель не несет ответственности за ущерб Вызванных неправильным использованием или некорректным использованием Эксплуатации этого устройства.

ТЕХНИЧЕСКИЕ ХАРАКТЕРИСТИКИ**1****УСТРОЙСТВО****2**

2	İlave tutamak	3	İş mili durdurma düğmesi
4	İlave grip bölümü için ipler	5	Açma / kapama anahtarı
6	Tutamak	7	Etkinleştirme düğmesi pil Göstergesi
8	Pil göstergesi	9	Pil paketi
10	Pil serbest bırakma düğmesi	15	Koruyucu kaput için sıkma kolu
16	Kesme diski		

ТЕХНИКА БЕЗОПАСНОСТИ

Общие указания по технике безопасности для электроинструментов

⚠ ПРЕДУПРЕЖДЕНИЕ Прочтите все указания и инструкции по технике безопасности. Несоблюдение указаний и инструкций по технике безопасности может стать причиной поражения электрическим током, пожара и тяжелых травм.

Сохраняйте эти инструкции и указания для будущего использования.

Использованное в настоящих инструкциях и указаниях понятие «электроинструмент» распространяется на электроинструмент с питанием от сети (с сетевым шнуром) и на аккумуляторный электроинструмент (без сетевого шнура).

Безопасность рабочего места

• **Содержите рабочее место в чистоте и хорошо освещенным.** Беспорядок или неосвещенные участки рабочего места могут привести к несчастным случаям.

• **Не работайте с этим электроинструментом во взрывоопасном помещении, в котором находятся горючие жидкости, воспламеняющиеся газы или пыль.** Электроинструменты искрят, что может привести к воспламенению пыли или паров.

• **Во время работы с электроинструментом не допускайте близко к Вашему рабочему месту детей и посторонних лиц.** Отвлечшись, Вы можете потерять контроль над электроинструментом.

Электробезопасность

• **Штепсельная вилка электроинструмента должна подходить к штепсельной розетке. Ни в коем случае не изменяйте штепсельную вилку. Не применяйте переходные штекеры для электроинструментов с защитным заземлением.** Неизменные штепсельные вилки и подходящие штепсельные розетки снижают риск поражения электротоком.

• **Предотвращайте телесный контакт с заземленными поверхностями, как то: с трубами, элементами отоплениия, кухонными плитами и холодильниками.** При заземлении Вашего тела повышается риск поражения электротоком.

• **Защищайте электроинструмент от дождя и сырости.** Проникновение воды в электроинструмент повышает риск поражения электротоком.

• **Не разрешается использовать шнур не по назначению, например, для транспортировки или подвески электроинструмента, или для вытягивания вилки из штепсельной розетки.** Защищайте шнур от воздей ствия высоких температур, масла, острых кромок или подвижных частей электроинструмента. Поврежденный или спутанный шнур повышает риск поражения электротоком.

• **При работе с электроинструментом под открытым небом применяйте пригодные для этого кабели-удлинители.** Применение пригодного для работы под от крытым небом кабеля-удлинителя снижает риск поражения электротоком.

• **Если невозможно избежать применения электроинструмента в сыром помещении, подключайте элек троинструмент через устройство защитного отключения.** Применение устройства защитного отключения снижает риск электрического поражения.

Безопасность людей

• **Будьте внимательными, следите за тем, что Вы де лаете, и продуманно начинайте работу с**

электроинструментом. Не пользуйтесь электроинструментом в усталом состоянии или если Вы находитесь в состоянии наркотического или алкогольного опьянения или под воздействием лекарств. Один момент невнимательности при работе с электроинструментом может привести к серьезным травмам.

- **Применяйте средства индивидуальной защиты всегда защитные очки.** Использование средств индивидуальной защиты, как то: защитной маски, обуви на нескользящей подошве, защитного шлема или средств защиты органов слуха, – в зависимости от вида работы электроинструментом снижает риск получения травм.

- **Предотвращайте непреднамеренное включение электроинструмента.** Перед подключением электроинструмента к электропитанию и/или каккумулятору убедитесь в выключенном состоянии электроинструмента. Удержание пальца на выключателе при транспортировке электроинструмента и подключение к сети питания включенного электроинструмента чревато несчастными случаями.

- **Убирайте установочный инструмент или гаечные ключи до включения электроинструмента.** Инструмент или ключ, находящийся во вращающейся части электроинструмента, может привести к травмам.

- **Не принимайте неестественное положение корпуса тела. Всегда занимайте устойчивое положение и сохраняйте равновесие.** Благодаря этому Вы можете лучше контролировать электроинструмент в неожиданных ситуациях.

- **Носите подходящую рабочую одежду. Не носите широкую одежду и украшения. Держите волосы, одежду и рукавицы вдали от движущихся частей.** Широкая одежда, украшения или длинные волосы могут быть затянуты вращающимися частями.

- **При наличии возможности установки пылеотсасы вающих и пылесборных устройств проверяйте их присоединение и правильное использование.** Применение пылеотсоса может снизить опасность, создаваемую пылью.

Применение электроинструмента и обращение с ним

- **Не перегружайте электроинструмент. Используйте для Вашей работы предназначенный для этого электроинструмент.** С подходящим электроинструментом Вы работаете лучше и надежнее в указанном диапазоне мощности.

- **Не работайте с электроинструментом при неисправном выключателе.** Электроинструмент, который не поддается включению или выключению, опасен и должен быть отремонтирован.

- **До начала наладки электроинструмента, перед за меной принадлежностей и прекращением работы отключайте штепсельную вилку от розетки сети и/или выньте аккумулятор.** Эта мера предосторожности предотвращает непреднамеренное включение электроинструмента.

- **Храните электроинструменты в недоступном для детей месте. Не разрешайте пользоваться электроинструментом лицам, которые не знакомы с ним или не читали настоящих инструкций.** Электроинструменты опасны в руках неопытных лиц.

- **Тщательно ухаживайте за электроинструментом. Проверяйте безупречную функцию и ход движущихся частей электроинструмента, отсутствие поломок или повреждений, отрицательно влияющих на функцию электроинструмента. Поврежденные части должны быть отремонтированы до использования электроинструмента.** Плохое обслуживание электроинструментов является причиной большого числа несчастных случаев.

- **Держите режущий инструмент в заточенном и чистом состоянии.** Заботливо ухоженные режущие инструменты с острыми режущими кромками режут легче и их легче

вести.

- **Применяйте электроинструмент, принадлежности, рабочие инструменты и т.п. в соответствии с настоящими инструкциями. Учитывайте при этом рабочие условия и выполняемую работу.** Использование электроинструментов для непредусмотренных работ может привести к опасным ситуациям.

Сервис

- **Ремонт Вашего электроинструмента поручайте только квалифицированному персоналу и только с применением оригинальных запасных частей.** Этим обеспечивается безопасность электроинструмента.

Указания по технике безопасности для угловых шлифмашин

Общие предупреждающие указания по шлифованию, шлифованию наждачной бумагой, для работ с проволочными щетками и отрезными шлифовальными кругами
Настоящий электроинструмент предназначен для применения в качестве машины для шлифования абразивными кругами, наждачной бумагой, для работ с проволочной щеткой и в качестве отрезной шлифовальной машины. Учитывайте все предупреждающие указания, инструкции, иллюстрации и данные, которые Вы получите с электроинструментом. Несоблюдение нижеследующих указаний может привести к поражению электротоком, пожару и/или тяжелым травмам.

- **Настоящий электроинструмент не пригоден для шлифования.** Выполнение работ, для которых настоящий электроинструмент не предусмотрен, может стать причиной опасностей и травм.

- **Не применяйте принадлежности, которые не предусмотрены изготовителем специально для настоящего электроинструмента и не рекомендуются им.** Одна только возможность крепления принадлежностей на Вашем электроинструменте не гарантирует еще их надежное применение.

- **Допустимое число оборотов рабочего инструмента должно быть не менее указанного на электроинструменте максимального числа оборотов.** Оснастка, вращающаяся с большей, чем допустимо скоростью, может разорваться и разлететься в пространстве.

- **Наружный диаметр и толщина рабочего инструмента должны соответствовать размерам Вашего электроинструмента.** Неправильно соразмеренные рабочие инструменты не могут быть в достаточной степени защищены и могут выйти из-под контроля.

- **Сменные рабочие инструменты с резьбой должны точно подходить к резьбе шлифовального шпинделя. В сменных рабочих инструментах, монтируемых с помощью фланца, диаметр отверстий рабочего инструмента должен подходить к диаметру отверстий во фланце.** Сменные рабочие инструменты, которые не точно крепятся на электроинструменте, вращаются неравномерно, очень сильно вибрируют и могут выйти из-под

контроля.

● **Не применяйте поврежденные рабочие инструменты.** Проверяйте каждый раз перед использованием рабочие инструменты, как то, шлифовальные круги, наскоки и трещины, шлифовальные тарелки на трещины, риски или сильный износ, проволочные щетки на незакрепленные или поломанные проволочные локи. После проверки и закрепления рабочего инструмента Вы и все находящиеся вблизи лица должны занять положение за пределами плоскости вращения рабочего инструмента, после чего включить электроинструмент на одну минуту на максимальное число оборотов. Поврежденные рабочие инструменты разрываются в большинстве случаев за это время контроля.

● **Применяйте средства индивидуальной защиты.** В зависимости от выполняемой работы применяйте защитный щиток для лица, защитное средство для глаз или защитные очки. Насколько уместно, при меняйте противопылевой респиратор, средства зашиты органов слуха, защитные перчатки или специальные фарфуг, которые защищают Вас от абразивных частиц и частиц материала. Глаза должны быть защищены от летающих в воздухе посторонних частиц, которые могут образовываться при выполнении различных работ. Противопылевой респиратор или защитная маска органов дыхания должны задерживать образующуюся при работе пыль. Продолжительное воздействие сильного шума может привести к потере слуха.

● **Следите за тем, чтобы все лица находились на безопасном расстоянии от рабочего участка.** Каждое лицо в пределах рабочего участка должно иметь средства индивидуальной защиты. Осколки детали или разорванных рабочих инструментов могут отлететь в сторону и стать причиной травм также и за пределами непосредственного рабочего участка.

● **При выполнении работ, при которых рабочий инструмент может задеть скрытую электропроводку, всегда держите электроинструмент за изолированные ручки.** Контакт с находящейся под напряжением проводкой может заряжать металлические части электроинструмента и приводить к удару электрическим током.

● **Никогда не выпускайте электроинструмент из рук, пока рабочий инструмент полностью не остановится.** Вращающийся рабочий инструмент может зацепиться за опорную поверхность и в результате Вы можете потерять контроль над электроинструментом.

● **Выключайте электроинструмент при транспортировке.** Ваша одежда может быть случайно захвачена вращающимся рабочим инструментом, и рабочий инструмент может нанести Вам травму.

● **Регулярно очищайте вентиляционные прорези Вашего электроинструмента.** Вентилятор двигателя забирает пыль в корпус, и большое скопление металлической пыли может привести к электрической опасности.

● **Не пользуйтесь электроинструментом вблизи горючих материалов.** Искры могут воспламенить эти материалы.

● **Не применяйте рабочие инструменты, требующие применения охлаждающих жидкостей.** Применение воды или других охлаждающих жидкостей может привести к поражению электрическим током.

Обратный удар и соответствующие предупреждающие указания

● **Обратный удар** – это внезапная реакция в результате заедания или блокирования вращающегося рабочего инструмента, как то, шлифовального круга, шлифовальной тарелки, проволочной щетки и т.д., ведущая к резкому останову вращающегося рабочего инструмента. При этом

неконтролируемый электроинструмент ускоряется на месте блокировки против направления вращения рабочего инструмента.

Если шлифовальный круг заедает или блокируется в заготовке, то погруженная в заготовку кромка шлифовального круга может быть зажата и в результате при вращении кромка выскакивает из заготовки или к обратному удару. При этом шлифовальный круг движется на оператора или от него, в зависимости от направления вращения круга на месте блокирования. При этом шлифовальный круг может сломаться. Обратный удар является следствием неправильного использования электроинструмента или ошибки оператора. Он может быть предотвращен описанными ниже мерами предосторожности.

● **Крепко держите электроинструмент, Ваше тело и руки должны занять положение, в котором Вы можете противодействовать обратным силам.**

При нажатии, всегда применяйте дополнительную рукоятку, чтобы как можно лучше противодействовать обратным силам или реакционным моментам при наборе оборотов.

Оператор может подходящими мерами предосторожности противодействовать силам обратного удара и реакционным силам.

● **Ваша рука никогда не должна быть вблизи вращающегося рабочего инструмента.** При обратном ударе рабочий инструмент может отскочить Вам на руку.

● **Держитесь в стороне от участка, куда при обратном ударе будет перемещаться электроинструмент.** Обратный удар перемещает электроинструмент в противоположном направлении к движению шлифовального круга в месте блокирования.

● **Особенно осторожно работайте на углах, острых кромках и т.д.** Предотвращайте отскок рабочего инструмента от заготовки и его

заклинивание. Вращающийся рабочий инструмент склонен к заклиниванию на углах, острых кромках и при отскоке. Это вызывает потерю контроля или обратный удар.

● **Не применяйте пыльные цепи или пыльные полотна.** Такие рабочие инструменты часто становятся причиной обратного удара или потери контроля над электроинструментом.

Специальные предупреждающие

указания по шлифованию и отрезанию

● **Применяйте допущенные исключительно для Вашего электроинструмента абразивные инструменты и предусмотренные для них**

защитные кожухи. Абразивные инструменты, не предусмотренные для этого электроинструмента, не могут быть достаточно закрыты и представляют собой опасность.

● **Изогнутые шлифовальные круги необходимо монтировать таким образом, чтобы их**

шлифовальная поверхность не выступала за край защитного кожуха. Неправильно смонтированный шлифовальный круг, выступающий за край защитного кожуха, не прикрывается достаточным образом.

● **Защитный кожух необходимо надежно установить на электроинструменте и настроить с максимальным уровнем безопасности таким образом, чтобы в сторону пользователя смотрела как можно меньшая часть неприкрытого абразивного инструмента.** Защитный кожух помогает защитить пользователя от обломков, случайного контакта с абразивным инструментом и искрами, от которых может воспламениться одежда.

● **Абразивные инструменты допускается применять только для рекомендуемых работ.** Например: никогда не шлифуйте боковой поверхностью отрезного круга. Отрезные круги предназначены для съема материала кромкой. Воздействием боковых сил на этот абразивный инструмент можно сломать его.

● **Всегда применяйте неповрежденные зажимные фланцы с правильными размерами и формой для выбранного Вами шлифовального круга.** Правильные фланцы являются опорой для шлифовального круга и уменьшают опасность его поломки. Фланцы для отрезных кругов могут отличаться от фланцев для шлифовальных кругов.

● **Не применяйте изношенные шлифовальные круги больших электроинструментов.** Шлифовальные круги для больших электроинструментов изготовлены не для высоких скоростей вращения маленьких электроинструментов, и их может разорвать.

Дополнительные специальные предупреждающие указания для отрезания шлифовальным кругом

● Предотвращайте блокирование отрезного круга и повышенное усилие прижатия. Не выполняйте слишком глубокие резы. Перегрузка отрезного круга повышает его нагрузку и склонность к перекашиванию

или блокированию и этим возможность обратного удара или поломки абразивного инструмента.

● **Избегайте зоны перед и за вращающимся отрезным кругом.** Если Вы ведете отрезной круг в заготовке от себя, то в случае обратного удара электроинструмент с вращающимся кругом может отскочить прямо на Вас.

● **При заклинивании отрезного круга и при перерыве в работе выключайте электроинструмент и держите его спокойно и неподвижно до остановки круга. Никогда не пытайтесь вынуть еще вращающийся отрезной круг из разреза, так как это может привести к обратному удару.** Установите и устраните причину заклинивания.

● **Не включайте повторно электроинструмент, пока абразивный инструмент находится в заготовке.**

Дайте отрезному кругу развить полное число оборотов, перед тем как Вы осторожно продолжите резание. В противном случае круг может заесть, он может выскочить из обрабатываемой заготовки и привести к обратному удару.

● **Плиты или большие заготовки должны быть надежно подперты, чтобы снизить опасность обратного удара при заклинивании отрезного круга.** Большие заготовки могут прогибаться под собственным весом. Заготовка должна опираться с обеих сторон, как вблизи разреза, так и по краям.

● **Будьте особенно осторожны при выполнении разрезов в стенах или других местах, куда нельзя заглянуть.** Погружающийся отрезной круг может при падении на газопровод или водопровод, электрическую проводку или другие объекты привести к обратному удару.

Специальные предупреждающие указания для шлифования наждачной бумагой

● **Не применяйте шлифовальную шкурку размером больше нужного, а руководствуйтесь указаниями изготовителя относительно размеров шлифовальной шкурки.** Шлифовальная шкурка, выступающая за край шлифовальной тарелки, может стать причиной травм и заклинивания, может порваться или привести к обратному удару.

Особые предупреждающие указания для работ с проволочными щетками

● **Учитывайте, что проволочные щетки теряют проволочные щетки также и при нормальной работе. Не перегружайте проволочные щетки чрезмерным усилием прижатия.** Отлетающие куски проволоки могут легко проникнуть через тонкую одежду и/или кожу.

● **Если для работы рекомендуется использовать защитный кожух, то исключайте соприкосновение проволочной щетки с кожухом.** Тарельчатые и чашечные щетки могут увеличивать свой диаметр под действием усилия прижатия и центрифугальных сил

СБОРКА / ЭКСПЛУАТАЦИЯ

3 | 4 | 5 | 6 | 7

ТЕХНИЧЕСКОЕ ОБСЛУЖИВАНИЕ И УХОД



Перед техническим обслуживанием отключайте инструмент от аккумулятора!

- Каждый раз по окончании работы рекомендуется очищать корпус инструмента и вентиляционные отверстия от грязи и пыли мягкой тканью или салфеткой. Не допустимо использовать для устранения загрязнений растворители: бензин, спирт, аммиачные растворы и т.п. Применение растворителей может привести к повреждению корпуса инструмента.
- Инструмент не требует дополнительной смазки.
- В случае неисправностей обратитесь в Службу сервиса.

УКАЗАНИЯ ПО ЗАЩИТЕ ОКРУЖАЮЩЕЙ СРЕДЫ



Li-ion аккумуляторы подлежат вторичной переработке. Просим сдавать их по окончании срока их службы в ближайшую специализированную организацию.

Старые электроприборы подлежат вторичной переработке и по этой причине не могут быть утилизированы с бытовыми отходами! Поэтому мы хотели бы попросить Вас активно поддержать нас в деле экономии ресурсов и защиты окружающей среды и сдать этот прибор в приемный пункт утилизации (если таковой имеется).

ЗАЯВЛЕНИЕ О СООТВЕТСТВИИ

Мы с полной ответственностью заявляем, что настоящее изделие соответствует следующим стандартам и нормативным документам: EN60745-1:2009+A11:2010; EN60745-2-3:2011+A2:2013+A11,A12:2014+A13:2015; EN55014-1:2006/+A1 : 2009/+A2:2011; EN55014-2:2015; - согласно правилам: 2006/42/ЕЕС, 2014/30/ЕЕС.

ШУМ И ВИБРАЦИЯ По результатам измерений в соответствии с EN60745 уровень звукового давления данного устройства составляет <88 дБ(А), уровень шума составляет <99 дБ(А), вибрация равна <4,9 м/с².

 **Español**

AMOLADORA ANGULAR INALÁMBRICA

USO PREVISTO

La amoladora angular es una herramienta para cortar, fregar y cepillar metal, hormigón o baldosas sin usar agua.

El dispositivo no está destinado a ningún otro tipo de aplicaciones (por ejemplo, rectificado con herramientas de rectificado no adecuadas, rectificado con una

Refrigeración, molienda o corte de materiales peligrosos como el amianto).

El dispositivo está destinado a ser utilizado por do-it-yourselfers. No fue diseñado para uso comercial pesado.

La herramienta debe ser utilizada por adultos. Los niños menores de 16 años no pueden usar la herramienta excepto bajo supervisión.

El fabricante no se hace responsable de los daños causados por un uso incorrecto o un funcionamiento incorrecto de este dispositivo.

CARACTERÍSTICAS TÉCNICAS

1















INFORMACION SOBRE RUIDOS Y VIBRACIONES

El nivel de vibraciones indicado en estas instrucciones ha sido determinado según el procedimiento de medición fijado en la norma EN 60745 y puede servir como base de comparación con otras herramientas eléctricas. También es adecuado para estimar provisionalmente la solicitación experimentada por las vibraciones.

El nivel de vibraciones indicado ha sido determinado para las aplicaciones principales de la herramienta eléctrica. Por ello, el nivel de vibraciones puede ser diferente si la herramienta eléctrica se utiliza para otras aplicaciones, con accesorios diferentes, con útiles divergentes, o si el mantenimiento de la misma fuese deficiente. Ello puede suponer un aumento drástico de la solicitación por vibraciones durante el tiempo total de trabajo.

Fije unas medidas de seguridad adicionales para proteger al usuario de los efectos por vibraciones, como por ejemplo: Mantenimiento de la herramienta eléctrica y de los útiles, conservar calientes las manos, organización de las secuencias de trabajo.

EXPLICACIÓN DE LA SIMBOLOGÍA

	¡Cuidado!		Si el cable de red está dañado, enredado o cortado, desenchúfelo inmediatamente de la red eléctrica. Antes de manipular el aparato retire el enchufe de la red eléctrica.
	Lea las instrucciones de uso		Póngase protección en los oídos.
	Usar protección para ojos		Lleve una mascarilla protectora
	¡Riesgo de cortes! Use guantes resistentes al corte		No utilizar para la molienda lateral
	No utilizar para molienda en húmedo		No utilice discos defectuosos
	Adecuado para metal		Use zapatos de seguridad
	Máquinas no deben ir a la basura doméstica		Clase de protección II

ELEMENTOS DE LA HERRAMIENTA

2

2	Manija adicional	3	Botón de parada del husillo
4	hilos para agarre adicional	5	Interruptor de encendido / apagado
6	Empuñadura	7	Botón de activación Indicador de batería
8	Indicador de batería	9	Batería
10	Botón de liberación de la batería	15	Palanca de apriete de la campana protectora
16	Disco de corte		

SEGURIDAD

Advertencias de peligro generales para herramientas eléctricas

ADVERTENCIA Lea integralmente estas advertencias de peligro e instrucciones. En caso de no atenerse a las advertencias de peligro e instrucciones siguientes, ello puede ocasionar una descarga eléctrica, un incendio y/o lesión grave. **Guardar todas las advertencias de peligro e instrucciones para futuras consultas.**

El término herramienta eléctrica empleado en las siguientes advertencias de peligro se refiere a herramientas eléctricas de conexión a la red (con cable de red) y a herramientas eléctricas accionadas por acumulador (o sea, sin cable de red).

Seguridad del puesto de trabajo

- **Mantenga limpio y bien iluminado su puesto de trabajo.**

El desorden o una iluminación deficiente en las áreas de trabajo pueden provocar accidentes.

- **No utilice la herramienta eléctrica en un entorno con peligro de explosión, en el que se encuentren combustibles líquidos, gases o material en polvo.** Las herramientas eléctricas producen chispas que pueden llegar a inflamar los materiales en polvo o vapores.

- **Mantenga alejados a los niños y otras personas de su puesto de trabajo al emplear la herramienta eléctrica.**

Una distracción le puede hacer perder el control sobre la herramienta eléctrica.

Seguridad eléctrica

- **El enchufe de la herramienta eléctrica debe**

corresponder a la toma de corriente utilizada. No es admisible modificar el enchufe en forma alguna. No emplear adaptadores en herramientas eléctricas dotadas con una toma de tierra. Los enchufes sin modificar adecuados a las respectivas tomas de corriente reducen el riesgo de una descarga eléctrica.

- **Evite que su cuerpo toque partes conectadas a tierra como tuberías, radiadores, cocinas y refrigeradores.** El riesgo a quedar expuesto a una sacudida eléctrica es mayor si su cuerpo tiene contacto con tierra.

- **No exponga la herramienta eléctrica a la lluvia y evite que penetren líquidos en su interior.** Existe el peligro de recibir una descarga eléctrica si penetran ciertos líquidos en la herramienta eléctrica.

- **No utilice el cable de red para transportar o colgar la herramienta eléctrica, ni tire de él para sacar el enchufe de la toma de corriente.** Mantenga el cable de red alejado del calor, aceite, esquinas cortantes o piezas móviles. Los cables de red dañados o enredados pueden provocar una descarga eléctrica.

- **Al trabajar con la herramienta eléctrica a la intemperie utilice solamente cables de prolongación apropiados para su uso en exteriores.**

La utilización de un cable de prolongación adecuado para su uso en exteriores reduce el riesgo de una descarga eléctrica.

● **Si fuese imprescindible utilizar la herramienta eléctrica en un entorno húmedo, es necesario conectarla a través de un fusible diferencial.** La aplicación de un fusible diferencial reduce el riesgo a exponerse a una descarga eléctrica.

Seguridad de personas

● **Este atento a lo que hace y emplee la herramienta eléctrica con prudencia. No utilice la herramienta eléctrica si estuviese cansado, ni tampoco después de haber consumido alcohol, drogas o medicamentos.** El no estar atento durante el uso de la herramienta eléctrica puede provocarle serias lesiones.

● **Utilice un equipo de protección personal y en todo caso unas gafas de protección.** El riesgo a lesionarse se reduce considerablemente si, dependiendo del tipo y la aplicación de la herramienta eléctrica empleada, se utiliza un equipo de protección adecuado como una mascarilla antipolvo, zapatos de seguridad con suela antideslizante, casco, o protectores auditivos.

● **Evite una puesta en marcha fortuita. Asegurarse de que la herramienta eléctrica este desconectada antes de conectarla a la toma de corriente y/o al montar el acumulador, al recogerla, y al transportarla.** Si transporta la herramienta eléctrica sujetándola por el interruptor de conexión/desconexión, o si alimenta la herramienta eléctrica estando esta conectada, ello puede dar lugar a un accidente.

● **Retire las herramientas de ajuste o llaves fijas antes de conectar la herramienta eléctrica.** Una herramienta de ajuste o llave fija colocada en una pieza rotante puede producir lesiones al poner a funcionar la herramienta eléctrica.

● **Evite posturas arriesgadas. Trabaje sobre una base firme y mantenga el equilibrio en todo momento.** Ello le permitirá controlar mejor la herramienta eléctrica en caso de presentarse una situación inesperada.

● **Lleve puesta una vestimenta de trabajo adecuada. No utilice vestimenta amplia ni joyas. Mantenga su pelo, vestimenta y guantes alejados de las piezas móviles.** La vestimenta suelta, el pelo largo y las joyas se pueden enganchar con las piezas en movimiento.

● **Siempre que sea posible utilizar unos equipos de aspiración o captación de polvo, asegúrese que estos estén montados y que sean utilizados correctamente.** El empleo de estos equipos reduce los riesgos derivados del polvo.

Uso y trato cuidadoso de herramientas eléctricas

● **No sobrecargue la herramienta eléctrica. Use la herramienta eléctrica prevista para el trabajo a realizar.** Con la herramienta adecuada podrá trabajar mejor y más seguro dentro del margen de potencia indicado.

● **No utilice herramientas eléctricas con un interruptor defectuoso.** Las herramientas eléctricas que no se puedan conectar o desconectar son peligrosas y deben hacerse reparar.

● **Saque el enchufe de la red y/o desmonte el acumulador antes de realizar un ajuste en la herramienta eléctrica, cambiar de accesorio o al guardar la herramienta eléctrica.** Esta medida preventiva reduce el riesgo a conectar accidentalmente la herramienta eléctrica.

● **Guarde las herramientas eléctricas fuera del alcance de los niños. No permita la utilización de la herramienta eléctrica a aquellas personas que no estén familiarizadas con su uso o que no hayan leído estas instrucciones.** Las herramientas eléctricas utilizadas por personas inexpertas son peligrosas.

● **Cuide la herramienta eléctrica con esmero. Controle si funcionan correctamente, sin atascarse, las partes móviles de la herramienta eléctrica, y si existen partes rotas o deterioradas que pudieran afectar al funcionamiento de la herramienta eléctrica. Haga reparar estas piezas defectuosas antes de volver a utilizar la herramienta eléctrica.** Muchos de los accidentes se deben a herramientas

eléctricas con un mantenimiento deficiente.

● **Mantenga los útiles limpios y afilados.** Los útiles mantenidos correctamente se dejan guiar y controlar mejor.

● **Utilice la herramienta eléctrica, accesorios, útiles, etc. de acuerdo a estas instrucciones, considerando en ello las condiciones de trabajo y la tarea a realizar.** El uso de herramientas eléctricas diferentes de aquellos para los que han sido concebidas puede resultar peligroso.

Uso y manejo de la herramienta inalámbrica

a) Cargue la batería exclusivamente en los cargadores recomendados por el fabricante. Utilizar un cargador con una batería que no le corresponde entraña peligro de incendios.

b) Utilice exclusivamente las baterías indicadas para las herramientas eléctricas. El uso de otras baterías puede provocar lesiones y peligro de incendios.

c) Mantenga la batería que no utilice alejada de grapas, monedas, llaves, clavos, tornillos u otros pequeños objetos de metal que puedan provocar un puenteado de los contactos. Un cortocircuito entre los contactos de la batería puede provocar quemaduras o incendios.

d) Un uso incorrecto puede provocar una fuga de líquidos en la batería. Evite el contacto con dicho líquido. En caso de contacto accidental, lave la zona afectada con agua. Si el líquido entra en contacto con los ojos, busque también asistencia médica. El líquido derramado de la batería puede causar irritaciones cutáneas o quemaduras.

Servicio

● **Únicamente haga reparar su herramienta eléctrica por un profesional, empleando exclusivamente piezas de repuesto originales.** Solamente así se mantiene la seguridad de la herramienta eléctrica.

Instrucciones de seguridad para amoladoras angulares

Advertencias de peligro generales al realizar trabajos de amolado, lijado, con cepillos de alambre y tronzado

● **Esta herramienta eléctrica ha sido concebida para amolar, lijar, trabajar con cepillos de alambre, y tronzar. Observe todas las advertencias de peligro, instrucciones, ilustraciones y especificaciones técnicas que se suministran con la herramienta eléctrica.** En caso de no atenderse a las instrucciones siguientes, ello puede provocar una electrocución, incendio y/o lesiones serias.

● **Esta herramienta eléctrica no es apropiada para pulir.** La utilización de la herramienta eléctrica en trabajos para los que no ha sido prevista puede provocar un accidente.

● **No emplee accesorios diferentes de aquellos que el fabricante haya previsto o recomendado especialmente para esta herramienta eléctrica.** El mero hecho de que sea acoplable un accesorio a su herramienta eléctrica no implica que su utilización resulte segura.

● **Las revoluciones admisibles del útil deberán ser como mínimo iguales a las revoluciones máximas indicadas en la herramienta eléctrica.** Aquellos accesorios que giren a unas revoluciones mayores a las admisibles pueden llegar a romperse y salir despedidos.

● **El diámetro exterior y el grosor del útil deberán corresponder con las medidas indicadas para su**

herramienta eléctrica. Los útiles de dimensiones incorrectas no pueden protegerse ni controlarse con suficiente seguridad.

Los útiles de fijación a rosca deben ajustarse exactamente en la rosca del husillo. En los útiles de fijación por brida su diámetro de encaje debe ser compatible con el de alojamiento en la brida. Los útiles que no vayan fijados exactamente sobre la herramienta eléctrica giran descentrados, vibran mucho, y pueden hacerle perder el control sobre el aparato.

- **No use útiles dañados. Antes de cada uso inspeccione el estado de los útiles con el fin de detectar, p. ej., si están desportillados o fisurados los útiles de amolar, si está agrietado o muy desgastado el plato lijador, o si las puas de los cepillos de alambre están flojas o rotas. Si se le cae la herramienta eléctrica o el útil, inspeccione si han sufrido algún dano o monte otro útil en correctas condiciones. Una vez controlado y montado el útil sitúese Vd. y las personas circundantes fuera del plano de rotación del útil y deje funcionar la herramienta eléctrica en vacío, a las revoluciones máximas, durante un minuto.** Por lo regular, aquellos útiles que estén dañados suelen romperse al realizar esta comprobación.

- **Utilice un equipo de protección personal. Dependiendo del trabajo a realizar use una careta, una protección para los ojos, o unas gafas de protección. Si procede, emplee una mascarilla antipolvo, protectores auditivos, guantes de protección o un mandil especial adecuado para protegerle de los pequeños fragmentos que pudieran salir proyectados al desprenderse del útil o pieza.** Las gafas de protección deben ser indicadas para protegerle de los fragmentos que pudieran salir despedidos al trabajar. La mascarilla antipolvo o respiratoria debe ser apta para filtrar las partículas producidas al trabajar. La exposición prolongada al ruido puede provocar sordera.

- **Cuide que las personas en las inmediaciones se mantengan a suficiente distancia de la zona de trabajo.**

Toda persona que acceda a la zona de trabajo deberá utilizar un equipo de protección personal. Podrían ser lesionadas, incluso fuera del área de trabajo inmediato, al salir proyectados fragmentos de la pieza de trabajo o del útil.

- **Solamente sujete el aparato por las superficies de agarre aisladas al realizar trabajos en los que el útil pueda llegar a tocar conductores eléctricos ocultos.** El contacto con conductores bajo tensión puede hacer que las partes metálicas de la herramienta eléctrica le provoquen una descarga eléctrica.

- **Jamás deposite la herramienta eléctrica antes de que el útil se haya detenido por completo.** El útil en funcionamiento puede llegar a tocar la base de apoyo y hacerle perder el control sobre la herramienta eléctrica.

- **No deje funcionar la herramienta eléctrica mientras la transporta.** El útil en funcionamiento podría lesionarle al engancharse accidentalmente con su vestimenta.

- **Limpie periódicamente las rejillas de refrigeración de su herramienta eléctrica.** El ventilador del motor aspira polvo hacia el interior de la carcasa, por lo que, en caso de una acumulación fuerte de polvo metálico, ello puede provocar una descarga eléctrica.

- **No utilice la herramienta eléctrica cerca de materiales combustibles.** Las chispas producidas al trabajar pueden llegar a incendiar estos materiales.

- **No emplee útiles que requieran ser refrigerados con líquidos.** La aplicación de agua u otros refrigerantes líquidos puede comportar una descarga eléctrica.

Causas del retroceso y advertencias al respecto

- El retroceso es una reacción brusca que se produce al atascarse o engancharse el útil, como un disco de amolar, plato lijador, cepillo, etc. Al atascarse o engancharse el útil en

funcionamiento, este es frenado bruscamente. Ello puede hacerle perder el control sobre la herramienta eléctrica y hacer que esta salga impulsada en dirección opuesta al sentido de giro que tenía el útil. En el caso, p. ej., de que un disco amolador se atasque o bloquee en la pieza de trabajo, puede suceder que el canto del útil que penetra en el material se enganche, provocando la rotura del útil o el retroceso del aparato. Según el sentido de giro y la posición del útil en el momento de bloquearse puede que este resulte despedido hacia, o en sentido opuesto al usuario. En estos casos puede suceder que el útil incluso llegue a romperse.

El retroceso es ocasionado por la aplicación o manejo incorrecto de la herramienta eléctrica. Es posible evitarlo ateniéndose a las medidas preventivas que a continuación se detallan.

- **Sujete con firmeza la herramienta eléctrica y mantenga su cuerpo y brazos en una posición propicia para resistir las fuerzas de reacción. Si forma parte del aparato, utilice siempre la empunadura adicional para poder soportar mejor las fuerzas de retroceso, además de los pares de reacción que se presentan en la puesta en marcha.**

El usuario puede controlar las fuerzas de retroceso y de reacción si toma unas medidas preventivas oportunas.

- **Jamás aproxime su mano al útil en funcionamiento.** En caso de un retroceso, el útil podría lesionarle la mano.

- **No se sitúe dentro del área hacia el que se movería la herramienta eléctrica al retroceder bruscamente.**

Al retroceder bruscamente, la herramienta eléctrica saldrá despedida desde el punto de bloqueo en dirección opuesta al sentido de giro del útil.

- **Tenga especial precaución al trabajar esquinas, cantos afilados, etc. Evite que el útil de amolar rebote contra la pieza de trabajo o que se atasque.**

En las esquinas, cantos afilados, o al rebotar, el útil en funcionamiento tiende a atascarse. Ello puede hacerle perder el control o causar un retroceso del útil.

- **No utilice hojas de sierra para madera ni otros útiles dentados.** Estos útiles son propensos al retroceso y pueden hacerle perder el control sobre la herramienta eléctrica.

Instrucciones de seguridad específicas para operaciones de amolado y tronzado

- **Use exclusivamente útiles homologados para su herramienta eléctrica, en combinación con la caperuza protectora prevista para estos útiles.** Los útiles que no fueron diseñados para su uso en esta herramienta eléctrica pueden quedar insuficientemente protegidos y suponen un riesgo.

- **Los discos de amolar con centro deprimido deben montarse de manera que la cara de amolado no alcance a sobresalir del reborde de la caperuza de protección.** Un disco de amolar incorrectamente montado cuya cara frontal rebase el reborde de la caperuza de protección no puede ser convenientemente protegido.

- **La caperuza protectora debe montarse firmemente en la herramienta eléctrica y orientarse de modo que ofrezca una seguridad máxima cubriendo para ello lo máximo posible la parte del útil a la que queda expuesta el usuario.** La misión de la caperuza protectora es proteger al usuario de los fragmentos que puedan desprenderse del útil, del contacto accidental con este, y de las chispas que

podieran incendiar su ropa.

- **Solamente emplee el util para aquellos trabajos para los que fue concebido. Por ejemplo, no emplee las caras de los discos tronadores para amolar.** En los utiles de tronzar, el arranque de material se lleva a cabo con los bordes del disco. Si estos utiles son sometidos a un esfuerzo lateral, ello puede provocar su rotura.

- **Siempre use para el util seleccionado una brida en perfecto estado con las dimensiones y forma correctas.** Una brida adecuada soporta convenientemente el util reduciendo asi el peligro de rotura. Las bridas para discos tronadores pueden ser diferentes de aquellas para otros discos de amolar.

- **No intente aprovechar los discos amoladores de otras herramientas electricas mas grandes, aunque su diametro exterior se haya reducido suficientemente por el desgaste.** Los discos amoladores destinados para herramientas electricas grandes no son aptos para soportar las velocidades perifericas mas altas a las que trabajan las herramientas electricas mas pequenas, y pueden llegar a romperse.

Instrucciones de seguridad adicionales especificas para el tronzado

- **Evite que se bloquee el disco tronador y una presion de aplicacion excesiva. No intente realizar cortes demasiado profundos.** Al solicitar en exceso el disco tronador este es mas propenso a ladearse o bloquearse, lo que puede provocar un retroceso brusco del mismo o su rotura.

- **No se coloque delante o detras del disco tronador en funcionamiento, alineado con la trayectoria del corte.**

Mientras que al cortar, el disco tronador es guiado en sentido opuesto a su cuerpo, en caso de un retroceso el disco tronador y la herramienta electrica son impulsados directamente contra Ud.

- **Si el disco tronador se bloquea, o si tuviese que interrumpir su trabajo, desconecte la herramienta electrica y mantengala en esa posicion, sin moverla, hasta que el disco tronador se haya detenido por completo. Jamas intente sacar el disco tronador en marcha de la ranura de corte, ya que ello puede provocar que este retroceda bruscamente.** Investigue y subsane la causa del bloqueo.
- **No intente proseguir el corte, estando insertado el disco**

tronzador en la ranura de corte. Una vez fuera de la ranura de corte, espere a que el disco tronador haya alcanzado las revoluciones maximas, y prosiga entonces el corte con cautela. En caso contrario el disco tronador podria bloquearse, salirse de la ranura de corte, o retroceder bruscamente.

- **Soporte las planchas u otras piezas de trabajo grandes para reducir el riesgo de bloqueo o retroceso del disco tronador.** Las piezas de trabajo grandes tienden a curvarse por su propio peso. La pieza de trabajo debiera apoyarse desde abajo a ambos lados tanto cerca de la linea de corte como en los bordes.

- **Proceda con especial cautela al realizar recortes "por inmersion" en paredes o superficies similares.** El disco tronador puede ser rechazado al tocar tuberias de gas o agua, conductores electricos, u otros objetos.

Instrucciones de seguridad especificas para trabajos con hojas lijadoras

- **No use hojas lijadoras mas grandes que el soporte, ateniendose para ello a las dimensiones que el fabricante recomienda.** Las hojas lijadoras de un diametro mayor que el plato lijador pueden provocar un accidente, fisurarse, o causar un retroceso brusco del aparato.

Instrucciones de seguridad especificas para el trabajo con cepillos de alambre

- **Considere que las puas de los cepillos de alambre pueden desprenderse tambien durante un uso normal. No fuerce las puas ejerciendo una fuerza de aplicacion excesiva.** Las puas desprendidas pueden traspasar muy facilmente tela delgada y/o la piel.

- **En caso de recomendarse el uso de una caperuza protectora, evite que el cepillo de alambre alcance a rozar contra la caperuza protectora.** Los cepillos de plato y de vaso pueden aumentar su diametro por efecto de la presion de aplicacion y de la fuerza centrifuga.

ASAMBLEA / MANEJO

3 4 5 6 7

MANTENIMIENTO



Asegúrese de que la máquina no está conectada cuando vaya a realizar tareas de mantenimiento en el motor. Las máquinas han sido diseñadas para poder funcionar durante un largo período de tiempo con un mínimo de mantenimiento. La máquina funcionará de manera satisfactoria y continuada, siempre que la cuide adecuadamente y la limpie con regularidad. Mantenga limpias las ranuras de ventilación de la máquina para evitar que se recaliente el motor. Limpie regularmente la cubierta de la máquina con un paño suave, preferiblemente después de cada uso. Mantenga las ranuras de ventilación limpias. Si no sale la suciedad, utilice un paño suave humedecido con agua de jabón. No utilice nunca disolventes como petróleo, alcohol, amoníaco, etc. Estos disolventes pueden dañar las partes de plástico.

La máquina no requiere lubricación adicional.

Si se produce algún fallo, por ejemplo, por desgaste de alguna pieza, póngase en contacto con el distribuidor de su zona.

ADVERTENCIA PARA LA PROTECCIÓN DEL MEDIO AMBIENTE



Para que la máquina no sufra daños durante su transporte, viene guardada en un fuerte embalaje. Casi todos los materiales del embalaje son reciclables. Lleve estos materiales a un centro de reciclado adecuado. Cuando ya no quiera su máquina, llévesela al distribuidor de su zona. Allí la reciclarán sin dañar el medio ambiente. Los acumuladores de Li-ion son reciclables. Dépositelos en un punto de recogida de residuos químicos para que los acumuladores puedan reciclarse o eliminarse ecológicamente

¡Los aparatos eléctricos desechables son materiales que no son parte de la basura doméstica! Por ello pedimos para que nos ayude a contribuir activamente en el ahorro de recursos y en la protección del medio ambiente entregando este aparato en los puntos de recogida existentes.

DECLARACIÓN DE CONFORMIDAD

Declaramos bajo nuestra sola responsabilidad que este producto está en conformidad con las normas o documentos normalizados siguientes: EN60745-1:2009+A11:2010; EN60745-2-3:2011+A2:2013+A11,A12:2014+A13:2015; EN55014-1:2006/+A1: 2009/+A2:2011; EN55014-2:2015; de acuerdo con las regulaciones 2006/42/EEC, 2014/30/EEC.

RUIDOS/VIBRACIONES Medido según EN60745 el nivel de la presión acústica de esta herramienta se eleva a <88 dB(A) y el nivel de la potencia acústica <99 dB(A) (desviación estándar: 3 dB), y la vibración a <4,9 m/s² (método brazo-mano).

PT

Português

MOEDOR ANGULAR SEM FIO

UTILIZAÇÃO CORRETA

O rectificador de ângulo é uma ferramenta para cortar, esfregar e escovar metal, concreto ou telhas sem usar água.

O dispositivo não se destina a quaisquer outros tipos de aplicações (por exemplo, moagem com ferramentas de moagem inadequadas, moagem com um

Solução de arrefecimento, moagem ou corte de materiais perigosos, tais como amianto).

O dispositivo destina-se a ser usado por do-it-yourselfers. Não foi projetado para uso comercial pesado.

A ferramenta deve ser usada por adultos. Crianças com menos de 16 anos de idade não podem usar a ferramenta exceto sob supervisão.

O fabricante não é responsável por danos causados por um uso impróprio ou operação incorreta deste dispositivo.

CARACTERÍSTICAS TÉCNICAS















1

INFORMAÇÕES SOBRE RUIDO E VIBRAÇÃO:

O nível de ruído indicado nas instruções foi medido através de um processo de medição segundo a norma EN60745 e pode ser utilizado como termo de comparação entre aparelhos. O valor de emissão de ruído também pode ser utilizado para uma avaliação preliminar da exposição. O nível de ruído altera de acordo com a aplicação da ferramenta elétrica, excedendo, em alguns casos, o valor indicado. O grau de vibração pode ser subestimado quando a ferramenta é utilizada frequentemente desta forma.

Nota: Para uma avaliação exacta do grau de vibração durante um determinado período de trabalho, deve-se também ter em conta os períodos de tempo em que o aparelho está desligado ou está ligado, mas não está a ser utilizado. Isto pode

EXPLICACION DE LA SIMBOLOGÍA

	¡Cuidado!		Si el cable de red está dañado, enredado o cortado, desenchúfelo inmediatamente de la red eléctrica. Antes de manipular el aparato retire el enchufe de la red eléctrica.
	Lea las instrucciones de uso		Póngase protección en los oídos.
	Usar protección para ojos		Lleve una mascarilla protectora
	Risco de cortes! Usar luvas resistentes ao corte		Não utilizar para a rectificação lateral
	Não utilizar em moagem húmida		Não utilize discos com defeito
	Adequado para metal		Usar sapatos de segurança
	Máquinas no deben ir a la basura doméstica		Clase de protección II

ELEMENTOS DA FERRAMENTA

2

2	Pega adicional	3	Botão de paragem do fuso
4	Fios para pega adicional	5	Interruptor de ligar / desligar
6	Pega	7	Indicador da bateria do botão de activação
8	Indicador da bateria	9	Pacote de bateria
10	Botão de libertação da bateria	15	Alavanca de aperto para capa de protecção
16	Disco de corte		

SEGURANÇA

Guarde todas as instruções de segurança e indicações para futuras consultas.

O conceito "ferramenta elétrica", utilizado nas instruções de segurança, refere-se a ferramentas elétricas operadas por rede elétrica (com cabo de alimentação) e a ferramentas elétricas operadas por acumulador (sem cabo de alimentação).

1. Segurança no local de trabalho

- Mantenha o seu local de trabalho limpo e bem iluminado. Desarrumação e áreas de trabalho pouco iluminadas podem causar acidentes.
- Não trabalhe com a ferramenta elétrica em atmosferas potencialmente explosivas, onde se encontram líquidos, gases ou poeiras inflamáveis. As ferramentas elétricas originam faíscas que podem inflamar poeiras e vapores.
- Durante a utilização da ferramenta elétrica, mantenha crianças e outras pessoas afastadas. Em caso de distração pode perder o controlo do aparelho.

2. Segurança elétrica

- A ficha de ligação da ferramenta elétrica tem de ser adequada à tomada. A ficha não pode, de forma alguma, ser alterada. Não utilize quaisquer fichas de adaptadores em conjunto com ferramentas elétricas com proteção de ligação à terra. Fichas inalteradas e tomadas adequadas reduzem o risco de choque elétrico.
- Evite o contacto físico com superfícies ligadas à terra, como tubos, aquecimentos, fogões e frigoríficos. Existe um risco elevado de choque elétrico, se o seu corpo estiver ligado à terra.
- Mantenha as ferramentas elétricas afastadas de chuva ou humidade. A infiltração de água num aparelho elétrico aumenta o risco de choque elétrico.
- Não utilize o cabo para um fim diferente do previsto, p. ex. para transportar, pendurar a ferramenta elétrica ou puxar a ficha da tomada. Mantenha o cabo afastado de calor, óleo, arestas afiadas ou peças do aparelho móveis. Cabos danificados ou enrolados aumentam o risco de choque elétrico.
- Se trabalhar com uma ferramenta elétrica ao ar livre, utilize apenas extensões que também sejam adequadas para o exterior. A utilização de uma extensão adequada para o exterior diminui o risco de choque elétrico.
- Se não for possível evitar a utilização da ferramenta elétrica num ambiente húmido, utilize um disjuntor diferencial residual. A utilização de um disjuntor diferencial residual reduz o risco de choque elétrico.

3. Segurança de pessoas

- Esteja sempre atento, observe o que está a fazer e utilize a ferramenta elétrica de forma sensata. Não utilize uma ferramenta elétrica se estiver cansado, com sono ou sob a influência de drogas, álcool ou medicamentos. Um momento de distração durante a utilização da ferramenta elétrica pode causar ferimentos graves.
- Use o equipamento de protecção individual e sempre óculos de protecção. O uso do equipamento de protecção individual, como máscara de protecção antipoeiras, calçado de segurança antiderrapante, capacete de protecção ou protetores auriculares, de acordo com o tipo e a aplicação da ferramenta elétrica, reduz o risco de ferimentos.

c) Evite uma colocação em funcionamento involuntária. Certifique-se de que a ferramenta elétrica se encontra desligada antes de a ligar à fonte de alimentação e/ou ao acumulador, elevar ou transportar. Se, durante o transporte da ferramenta elétrica, tiver o dedo no interruptor ou ligar o aparelho a uma fonte de alimentação quando este já se encontra ligado, podem ocorrer acidentes.

d) Retire as ferramentas de ajuste ou a chave de parafusos antes de ligar a ferramenta elétrica. Uma ferramenta ou uma chave numa parte rotativa do aparelho pode causar ferimentos.

e) Evite uma postura corporal incorreta. Assegure uma posição estável e mantenha sempre o equilíbrio. Desta forma, consegue controlar melhor a ferramenta elétrica em situações inesperadas.

f) Use vestuário adequado. Não use roupas largas ou joias. Mantenha o cabelo, o vestuário e as luvas afastados das peças móveis. Vestuário solto, joias ou cabelos compridos podem ser recolhidos pelas peças móveis.

g) Se existir a possibilidade de montar aparelhos de aspiração ou recolha de pó, certifique-se de que são ligados e utilizados corretamente. A utilização de um aparelho de aspiração de pó pode reduzir eventuais perigos devido a pó.

4. Utilização e conservação da ferramenta elétrica

a) Não sobrecarregue o aparelho. Utilize a ferramenta elétrica apropriada para o seu trabalho. Com a ferramenta elétrica adequada, trabalhará melhor e de forma mais segura na respetiva área de trabalho.

b) Não utilize qualquer ferramenta elétrica, cujo interruptor esteja avariado. Uma ferramenta elétrica que não se consegue ligar nem desligar constitui perigo e tem de ser reparada.

c) Retire a ficha da tomada e/ou o acumulador antes de realizar ajustes no aparelho, substituir acessórios ou se não estiver a utilizar o aparelho. Esta medida de segurança evita o arranque involuntário da ferramenta elétrica.

d) Guarde as ferramentas elétricas que não estão a ser utilizadas fora do alcance das crianças. Não autorize a utilização do aparelho por pessoas que não estejam familiarizadas com ele ou que não tenham lido estas instruções. Equipamentos elétricos são perigosos quando utilizados por pessoas inexperientes.

e) Tratar o equipamento eléctrico com cuidado. Controlar se as partes móveis estão a funcionar perfeitamente e não emperram, e se há peças quebradas ou avariadas que afectem o funcionamento do equipamento eléctrico. Solicitar a reparação de peças danificadas antes de utilizar o aparelho. Muitos acidentes são causados por equipamentos eléctricos mal cuidados.

f) Conservar as ferramentas de corte afiadas e limpas. Ferramentas de corte tratadas cuidadosamente e com gumes afiados emperram menos e são mais fáceis de manejar.

g) Utilizar o equipamento eléctrico, os acessórios, as ferramentas de aplicação, etc. segundo as instruções aqui indicadas. Para isso, considerar as condições de trabalho e a actividade a ser executada. A utilização de equipamentos eléctricos para outras aplicações além daquelas especificadas pode causar situações perigosas.

h) Segure o aparelho pelas superfícies isoladas do punho, quando realizar trabalhos, nos quais a ferramenta utilizada possa atingir cabos eléctricos invisíveis ou o próprio cabo de rede. O contacto com um cabo condutor também pode colocar peças do aparelho metálicas sob tensão e provocar um choque eléctrico.

5) MANEJO E UTILIZAÇÃO CUIDADOSOS DE APARELHOS COM ACUMULADORES

a) Carregue os acumuladores somente em carregadores recomendados pelo fabricante. Existe perigo de incêndio se utilizar um acumulador diferente daquele apropriado para o carregador.

b) Utilize unicamente os acumuladores específicos para as respectivas ferramentas eléctricas. A utilização de acumuladores inapropriados pode causar ferimentos e incêndio.

c) Mantenha os acumuladores não utilizados longe de agrafos, moedas, chaves, pregos, parafusos ou outros objectos pequenos em metal que poderiam originar uma ponte entre os contactos. Um curto-circuito entre os contactos do acumulador poderia causar queimaduras ou incêndio.

d) A utilização incorrecta pode causar fuga de líquido do acumulador. Evite o contacto com este líquido. Em caso de contacto involuntário, lave com água. Se o líquido atingir os olhos, consulte também um oftalmologista. O líquido do acumulador pode causar irritações ou queimaduras na pele.

6) ASSISTÊNCIA TÉCNICA

a) Incumbir a reparação do seu equipamento eléctrico somente a técnicos qualificados e utilizar apenas peças sobressalentes originais. Dessa maneira, garante-se que a segurança do equipamento eléctrico seja mantida.

Indicações de segurança para rebarbadoras

Advertências gerais de segurança para lixar, lixar com lixa de papel, trabalhar com escovas de arame e separar por retificação

● **Esta ferramenta elétrica deve ser utilizada como lixadeira, como lixadeira com lixa de papel, escova de arame e para separar por retificação. Observar todas as indicações de aviso, instruções, apresentações e dados fornecidos com a ferramenta elétrica.** O desrespeito das seguintes instruções pode levar a um choque elétrico, incêndio e/ou graves lesões.

● **Esta ferramenta elétrica não é apropriada para polir.**

Aplicações, para as quais a ferramenta elétrica não é prevista, podem causar riscos e lesões.

● **Não utilizar acessórios, que não foram especialmente previstos e recomendados pelo fabricante para serem utilizados com esta ferramenta elétrica.** O facto de poder fixar o acessório a esta ferramenta elétrica, não garante uma aplicação segura.

● **O número de rotação admissível da ferramenta de trabalho deve ser no mínimo tão alto quanto o máximo número de rotação indicado na ferramenta elétrica.**

Acessórios que girem mais rápido do que permitido, podem quebrar e serem atirados para longe.

● **O diâmetro exterior e a espessura da ferramenta de trabalho devem corresponder as indicações de medida da sua ferramenta elétrica.** Ferramentas de trabalho incorrectamente medidas podem não ser suficientemente blindadas nem controladas.

● **Ferramentas de trabalho com encaixe roscado devem caber exactamente na rosca do veio de rectificação. Para**

ferramentas de trabalho montadas com flange e necessário que o diâmetro do furo da ferramenta de trabalho tenha as dimensões apropriadas para o flange. Ferramentas de trabalho, que não são fixas exactamente na ferramenta eléctrica, giram de forma irregular, vibram fortemente e podem levar a perda de controlo.

● **Não utilizar ferramentas de trabalho danificadas. Antes de cada utilização deve controlar as ferramentas de trabalho, e verificar se por exemplo os discos abrasivos apresentam fissuras e estilhaços, se pratos abrasivos apresentam fissuras, se há desgaste ou forte atrição, se as escovas de arame apresentam arames soltos ou quebrados. Se a ferramenta elétrica ou a ferramenta de trabalho caírem, deve verificar se sofreram danos, ou trocar por uma ferramenta de trabalho intacta. Após ter controlado e introduzido a ferramenta de trabalho, deve manter-se, e as pessoas que se encontrem nas proximidades, fora do nível de rotação da ferramenta de trabalho e permitir que a ferramenta elétrica funcione durante um minuto com o máximo número de rotação.** A maioria das ferramentas de trabalho danificadas quebra durante este período de teste.

● **Utilizar um equipamento de protecção pessoal. De acordo com a aplicação, deve utilizar uma protecção para todo o rosto, protecção para os olhos ou uns óculos protetores. Se for necessário, deve utilizar uma máscara contra pó, protecção auricular, luvas de protecção ou um avental especial, para proteger-se de pequenas partículas de amoladura e de material.** Os olhos devem ser protegidos contra partículas a voar, produzidas durante as diversas aplicações. A máscara contra pó ou a máscara de respiração deve ser capaz de filtrar o pó produzido durante a respetiva aplicação. Se for sujeito durante longo tempo a fortes ruídos, poderá sofrer a perda da capacidade auditiva.

Observe que as outras pessoas mantenham uma distância segura em relação ao seu local de trabalho. Cada pessoa que entrar na área de trabalho, deve usar um equipamento de protecção pessoal. Estilhaços da peça a ser trabalhada ou ferramentas de trabalho quebradas podem voar e causar lesões fora da área imediata de trabalho.

● **Ao executar trabalhos durante os quais possam ser atingidos cabos elétricos, deve segurar o aparelho somente pelas superfícies isoladas do punho.** O contacto com um cabo sob tensão também pode colocar sob tensão as peças metálicas do aparelho e levar a um choque elétrico.

● **Jamais depositar a ferramenta elétrica, antes que a ferramenta de trabalho esteja completamente parada.** A ferramenta de trabalho em rotação pode entrar em contacto com a superfície de apoio, provocando uma perda de controlo da ferramenta elétrica.

● **Não permitir que a ferramenta elétrica funcione enquanto estiver a transportá-la.** A sua roupa pode ser agarrada devido a um contacto acidental com a ferramenta de trabalho em rotação, de modo que a ferramenta de trabalho possa ferir o seu corpo.

● **Limpar regularmente as aberturas de ventilação da sua ferramenta elétrica.** A ventoinha do motor puxa pó para dentro da carcaca, e uma grande quantidade de pó de metal pode causar perigos elétricos.

● **Não utilizar a ferramenta elétrica perto de materiais**

inflamáveis. Faiscas podem incendiar estes materiais.

● **Não utilizar ferramentas de trabalho que necessitem agentes de refrigeração líquidos.** A utilização de água ou de outros agentes de refrigeração líquidos pode provocar um choque elétrico.

Contragolpe e respetivas advertências

● contragolpe é uma repentina reação devido a uma ferramenta de trabalho travada ou bloqueada, como por exemplo um disco abrasivo, um prato abrasivo, uma escova de arame etc. Um travamento ou um bloqueio levam a uma parada abrupta da ferramenta de trabalho em rotação. Desta maneira, uma ferramenta elétrica descontrolada pode ser acelerada no local de bloqueio, sendo forçada no sentido contrário da rotação da ferramenta de trabalho. Se por exemplo um disco abrasivo travar ou bloquear numa peça a ser trabalhada, o canto do disco abrasivo pode mergulhar na peça a ser trabalhada e encravar-se, quebrando o disco abrasivo ou causando um contragolpe. O disco abrasivo se movimentará então no sentido do operador ou para longe deste, dependendo do sentido de rotação do disco no local do bloqueio. Sob estas condições os discos abrasivos também podem partir-se. Um contragolpe é a consequência de uma utilização incorreta ou indevida da ferramenta elétrica. Ele pode ser evitado por apropriadas medidas de precaução como descrito a seguir.

● **Segurar firmemente a ferramenta elétrica e posicionar o seu corpo e os braços de modo que possa resistir às forças de um contragolpe. Sempre utilizar o punho adicional, se existente, para assegurar o máximo controle possível sobre as forças de um contragolpe ou sobre momentos de reação durante o arranque.** O operador pode controlar as forças de contragolpe e as forças de reação através de medidas de precaução apropriadas.

● **Jamais permita que as suas mãos se encontrem perto de ferramentas de trabalho em rotação.** No caso de um contragolpe a ferramenta de trabalho poderá passar pela sua mão.

● **Evite que o seu corpo se encontre na área, na qual a ferramenta elétrica possa ser movimentada no caso de um contragolpe.** O contragolpe força a ferramenta elétrica no sentido contrário ao movimento do disco abrasivo no local do bloqueio.

● **Trabalhar com especial cuidado na área ao redor de esquinas, cantos afiados etc. Evite que ferramentas de trabalho sejam ricocheteadas e travadas pela peça a ser trabalhada.** A ferramenta de trabalho em rotação tende a travar em esquinas, em cantos afiados ou se for ricocheteada. Isto causa uma perda de controle ou um contragolpe.

● **Não utilizar laminas de serra de correias nem dentadas.** Estas ferramentas de trabalho causam frequentemente um contragolpe ou a perda de controle sobre a ferramenta elétrica.

Instruções especiais de segurança específicas para lixar e separar por retificação

● **Utilizar exclusivamente os corpos abrasivos homologados para a sua ferramenta elétrica e a capa de proteção prevista para estes corpos abrasivos.** Corpos abrasivos não previstos para a ferramenta elétrica, não podem ser suficientemente protegidos e portanto não são seguros.

● **Rebólos acotovelados devem ser montados de modo que a sua superfície retificadora não sobressaia do nível da borda da cobertura de proteção.** Um rebólo montado de forma incorreta, que sobressaia do nível da borda da cobertura de proteção, não pode ser suficientemente protegido.

● **A capa de proteção deve ser firmemente aplicada na ferramenta elétrica e fixa, de modo que seja alcançado um máximo de segurança, ou seja, que apenas uma mínima parte do rebólo aponte abertamente na direção do operador.** A capa de proteção ajuda a proteger a pessoa, que está a

operar a máquina, contra estilhaços, contacto acidental com o rebólo, e contra faíscas que possam incendiar as roupas.

● **Os corpos abrasivos só devem ser utilizados para as aplicações recomendadas. P. ex.: Jamais lixar com a superfície lateral de um disco de corte.** Discos de corte são destinados para o desbaste de material com o canto do disco. Uma força lateral sobre estes corpos abrasivos pode quebrá-los.

● **Sempre utilizar flanges de aperto intactos de tamanho e forma corretos para o disco abrasivo selecionado.**

Flanges apropriados apoiam o disco abrasivo e reduzem assim o perigo de uma rutura do disco abrasivo. Flanges para discos de corte podem diferenciar-se de flanges para outros discos abrasivos.

● **Não utilizar discos abrasivos gastos de outras ferramentas**

elétricas maiores. Discos abrasivos para ferramentas elétricas maiores não são apropriados para os números de rotação mais altos de ferramentas elétricas menores e podem quebrar.

Outras advertências especiais de segurança para separar por retificação

● **Evitar um bloqueio do disco de corte ou uma força de pressão demasiado alta. Não efetuar cortes extremamente profundos.** Uma sobrecarga do disco de corte aumenta o desgaste e a predisposição para emperrar e bloquear e portanto a possibilidade de um contragolpe ou uma rutura do corpo abrasivo.

● **Evitar a área que se encontra na frente ou atrás do disco de corte em rotação.** Se o disco de corte for conduzido na peça a ser trabalhada, para frente, afastando-se do corpo, é possível que no caso de um contragolpe a ferramenta elétrica, junto com o disco em rotação, seja atirada diretamente na direção da pessoa a operar o aparelho.

● **Se o disco de corte emperrar ou se o trabalho for interrompido, deverá desligar a ferramenta elétrica e manter a parada, até o disco parar completamente. Jamais tentar puxar o disco de corte para fora do corte enquanto ainda estiver em rotação, caso contrário poderá ser provocado um contragolpe.** Verificar e eliminar a causa do emperramento.

● **Não ligar novamente a ferramenta elétrica, enquanto ainda estiver na peça a ser trabalhada. Permita que o disco de corte alcance o seu completo número de rotação, antes de continuar cuidadosamente a cortar.** Caso contrário é possível que o disco emperre, pule para fora da peça a ser trabalhada ou cause um contragolpe.

● **Apoiar placas ou peças grandes, para reduzir um risco de contragolpe devido a um disco de corte emperrado.** Peças grandes podem curvar-se devido ao próprio peso. A peça a ser trabalhada deve ser apoiada de ambos os lados, tanto nas proximidades do corte como também nos cantos.

● **Tenha o cuidado ao efetuar “Cortes de bolso” em paredes existentes ou em outras superfícies, onde não é possível reconhecer o que há por detrás.** O disco de corte pode causar um contragolpe se cortar acidentalmente tubulações de gás ou de água, cabos elétricos ou outros objetos.

Advertências especiais de segurança específicas para lixar com lixa de papel

● **Não utilizar lixas de papel demasiado grandes,**

mas sempre seguir as indicações do fabricante sobre o tamanho correto das lixas de papel. Lixas de papel, que sobressaem dos cantos do prato abrasivo, podem causar lesões, assim como bloquear e rasgar as lixas de papel ou levar a um contragolpe.

Advertências especiais de segurança específicas para trabalhar com escovas de arame

- Esteja ciente de que a escova de arame também perde pedacos de arame durante a utilização normal. Não

MONTAGEM / OPERAÇÃO

3 | 4 | 5 | 6 | 7

MANUTENÇÃO



Certifique-se de que a máquina não está sob tensão sempre que levar a cabo os trabalhos de manutenção no motor. As máquinas foram concebidas para operar durante de um período de tempo prolongado com um mínimo de manutenção. A continuidade do funcionamento satisfatório da máquina depende da adequada manutenção da máquina e da sua limpeza regular.

Limpe regularmente a carcaça da máquina com um pano suave, de preferência após cada utilização. Mantenha as aberturas de ventilação sempre livres de poeiras e sujidade.

No caso da sujidade custar a sair, use um pano suave humedecido em água de sabão. Nunca utilize solventes como por exemplo gasolina, álcool, amoníaco, etc. Estes solventes poderão danificar as partes plásticas da máquina.

A máquina não requer qualquer lubrificação adicional.

No caso de se detectar um defeito, como por exemplo desgaste excessivo e rápido de uma peça, contacte por favor o seu distribuidor local.

INDICAÇÕES PARA A PROTECÇÃO DO MEIO AMBIENTE



De modo a evitar que a máquina possa sofrer danos durante o transporte, esta é fornecida numa resistente e robusta embalagem. A grande maioria dos materiais de empacotamento poderá ser reciclada. Leve estes materiais para os locais de reciclagem apropriados. Entregue as máquinas usadas que já não quer ao seu distribuidor local. Aqui as máquinas irão ser destruídas e abandonadas de uma forma ambientalmente segura.

As baterias de Li-ion podem ser recicladas. Entregue-as num local de recolha de lixo químico, para que possam ser recicladas ou tratadas de modo amigo do ambiente.

Aparelhos eléctricos antigos são materiais que não pertencem ao lixo doméstico! Por isso pedimos para que nos apoie, contribuindo activamente na poupança de recursos e na protecção do ambiente ao entregar este aparelho nos pontos de recolha, caso existam.

DECLARAÇÃO DE CONFIRMIDADE

Declaramos sob nossa exclusiva responsabilidade que este produto cumpre as seguintes normas ou documentos normativos: EN60745-1:2009+A11:2010; EN60745-2-3:2011+A2:2013+A11,A12:2014+A13:2015; EN55014-1:2006/A1 : 2009/A2:2011; EN55014-2:2015; conforme as disposições das directivas 2006/42/EEC, 2014/30/EEC.

RUIDO/VIBRAÇÕES Medido segundo EN 60 745 o nível de pressão acústica desta ferramenta é <88 dB(A) e o nível de potência acústica <99 (espaço de erro: 3 dB), e a vibração <4,9 m/s² (método braço-mão).

FR

Français

MEULEUSE D'ANGLE SANS FIL

UTILISATION CONFORME À L'USAGE PRÉVU

La meuleuse d'angle est conçue pour le tronçonnage, le dégrossissage et le brossage du métal, du béton ou de carrelages sans utiliser d'eau. Cet appareil n'est pas approprié pour tous les autres types d'utilisations (par ex., pour le ponçage avec des aiguillonniers non conformes, le ponçage avec un liquide de refroidissement, le ponçage ou le tronçonnage de matériaux nocifs pour la santé comme l'amiante).

L'appareil est destiné à être utilisé dans le domaine du bricolage. Il n'a pas été conçu pour une utilisation professionnelle constante.

L'appareil est destiné à être utilisé par des adultes. Les jeunes de plus de 16 ans ne doivent utiliser cet appareil que sous la surveillance d'un adulte.

Le fabricant ne peut être tenu pour responsable des dommages causés par une utilisation inappropriée ou une manipulation erronée.

SPECIFICATIONS TECHNIQUES















1

NIVEAU SONORE ET VIBRATIONS

Le niveau d'oscillation indiqué dans ces instructions d'utilisation a été mesuré conformément à la norme EN 60745 et peut être utilisé pour une comparaison d'outils électroportatifs. Il est également approprié pour une estimation préliminaire de la charge vibratoire.

Le niveau d'oscillation correspond aux utilisations principaux de l'outil électroportatif. Si l'outil électrique est néanmoins utilisé pour d'autres applications, avec différents accessoires ou d'autres outils de travail ou s'il est mal entretenu, le niveau d'oscillation peut être différent. Ceci peut augmenter considérablement la charge vibratoire pendant toute la durée de travail. Pour une estimation précise de la charge vibratoire, il est recommandé de prendre aussi en considération les périodes pendant lesquelles l'appareil est éteint ou en fonctionnement, mais pas vraiment utilisé. Ceci peut réduire considérablement la charge vibratoire pendant toute la durée de travail. Déterminez des mesures de protection supplémentaires pour protéger l'utilisateur des effets des vibrations, telles que par exemple : Entretien de l'outil électrique et des outils de travail, maintenir les mains chaudes, organisation des opérations de travail.

EXPLICATION DES SYMBOLES

	Attention!		Débrancher immédiatement la fiche secteur si le câble secteur est endommagé, enchevêtré ou coupé. Avant de travailler sur l'appareil, débranchez toujours la fiche secteur.
	Lisez le manuel.		Porter une protection auditive.
	Porter des lunettes de protection		Porter une protection respiratoire
	Risque de coupures ! Portez des gants résistant aux entailles		Interdit pour le meulage latéral
	Interdit pour le meulage humide		Ne pas utiliser de disques endommagés
	Conçu pour le métal		Porter des chaussures de sécurité
	Les appareils électriques ne doivent pas être jetés avec les déchets ménagers.		Classe de protection II

ELEMENTS DE L'OUTIL

2

2	Poignée auxiliaire	3	Bouton d'arrêt de la broche
4	Filetage pour la poignée auxiliaire	5	Interrupteur Marche/Arrêt
6	Poignée	7	Bouton d'activation Indicateur de batterie
8	Annonce d'état de chargement de l'accumulateur - Accumulateur	9	Accumulateur
10	Touche de déverrouillage de l'accumulateur (non visible)	15	Levier-tendeur pour capot de protection
16	Disque de tronçonnage		

SECURITE

ATTENTION! Lisez toutes les instructions. Le nonrespect des instructions indiquées ci-après peut entraîner une électrocution, un incendie et/ou de graves blessures.

Avertissements de securite

Avertissements de securite generaux pour l'outil

⚠ AVERTISSEMENT Lire tous les avertissements de securite et toutes les instructions.

Ne pas suivre les avertissements et instructions peut donner lieu a un choc electrique, un incendie et/ou une blessure serieuse.

Conserver tous les avertissements et toutes les instructions

pour pouvoir s'y reporter ulterieurement.

Le terme « outil » dans les avertissements fait reference a votre outil electrique alimente par le secteur (avec cordon d'alimentation) ou votre outil fonctionnant sur batterie (sans cordon d'alimentation).

Securite de la zone de travail

- **Conserver la zone de travail propre et bien eclairee.** Les zones en desordre ou sombres sont propices aux accidents.
- **Ne pas faire fonctionner les outils electriques en atmosphere explosive, par exemple en presence de liquids inflammables, de gaz ou de poussières.** Les outils electriques produisent des etincelles qui peuvent enflammer les poussières ou les fumées.
- **Maintenir les enfants et les personnes presentes a l'ecart pendant l'utilisation de l'outil.** Les distractions peuvent vous faire perdre le controle de l'outil.

Securite electrique

- **Il faut que les fiches de l'outil electrique soient adaptees au socle. Ne jamais modifier la fiche de quelque facon que ce soit. Ne pas utiliser d'adaptateurs avec des outils a branchement de terre.** Des fiches non modifiées et des socles adaptes reduiront le risque de choc electrique.
- **Eviter tout contact du corps avec des surfaces reliees a la terre telles que les tuyaux, les radiateurs, les cuisinieres et les refrigerateurs.** Il existe un risque accru de choc electrique si votre corps est relie a la terre.
- **Ne pas exposer les outils a la pluie ou a des conditions humides.** La penetration d'eau a l'interieur d'un outil augmentera le risque de choc electrique.
- **Ne pas maltraiter le cordon. Ne jamais utiliser le cordon pour porter, tirer ou debrancher l'outil. Maintenir le cordon a l'ecart de la chaleur, du lubrifiant, des aretes ou des parties en mouvement.** Les cordons endommages ou emmeles augmentent le risque de choc electrique.
- **Lorsqu'on utilise un outil a l'exterieur, utiliser un prolongateur adapte a l'utilisation exterieure.** L'utilisation d'un cordon adapte a l'utilisation exterieure reduit le risque de choc electrique.
- **Si l'usage d'un outil dans un emplacement humide est inevitable, utiliser une alimentation protegee par un dispositif a courant differentiel residuel (RCD).** L'usage d'un RCD reduit le risque de choc electrique.

Securite des personnes

- **Rester vigilant, regarder ce que vous etes en train de faire et faire preuve de bon sens dans l'utilisation de l'outil. Ne pas utiliser un outil lorsque vous etes fatigue ou sous l'emprise de drogues, d'alcool ou de edicaments.** Un moment d'inattention en cours d'utilisation d'un outil peut entrainer des blessures graves des personnes.
- **Utiliser un equipement de securite. Toujours porter une protection pour les yeux.** Les equipements de securite tels que les masques contre les poussières, les chaussures de securite antiderapantes, les casques ou les protections acoustiques utilises pour les conditions appropriees reduiront les blessures des personnes.

- **Eviter tout demarrage intempestif. S'assurer que l'interrupteur est en position arret avant de brancher l'outil au secteur et/ou au bloc de batteries, de le ramasser ou de le porter.** Porter les outils en ayant le doigt sur l'interrupteur ou brancher des outils dont l'interrupteur est en position marche est source d'accidents.

- **Retirer toute cle de reglage avant de mettre l'outil en marche.** Une cle laissee fixee sur une partie tournante de l'outil peut donner lieu a des blessures de personnes.
- **Ne pas se precipiter. Garder une position et un equilibre adaptes a tout moment.** Cela permet un meilleur controle de l'outil dans des situations inattendues.
- **S'habiller de maniere adaptee. Ne pas porter de vetements amples ou de bijoux. Garder les cheveux, les vetements et les gants a distance des parties en mouvement.** Des vetements amples, des bijoux ou les cheveux longs peuvent etre pris dans des parties en mouvement.
- **Si des dispositifs sont fournis pour le raccordement d'equipements pour l'extraction et la recuperation des poussières, s'assurer qu'ils sont connectes et correctement utilises.** Utiliser des collecteurs de poussiere peut reduire les risques dus aux poussières.

Utilisation et entretien de l'outil

- **Ne pas forcer l'outil. Utiliser l'outil adapte a votre application.** L'outil adapte realisera mieux le travail et de maniere plus sure au regime pour lequel il a ete construit.
- **Ne pas utiliser l'outil si l'interrupteur ne permet pas de passer de l'etat de marche a arret et vice versa.** Tout outil qui ne peut pas etre commande par l'interrupteur est dangereux et il faut le faire reparer.
- **Debrancher la fiche de la source d'alimentation en courant et/ou le bloc de batteries de l'outil avant tout reglage, changement d'accessoires ou avant de ranger l'outil.** De telles mesures de securite preventives reduisent le risque de demarrage accidentel de l'outil.
- **Conserver les outils a l'arret hors de la portee des enfants et ne pas permettre a des personnes ne connaissant pas l'outil ou les presentes instructions de le faire fonctionner.** Les outils sont dangereux entre les mains d'utilisateurs novices.
- **Observer la maintenance de l'outil. Verifier qu'il n'y a pas de mauvais alignement ou de blocage des parties mobiles, des pieces cassees ou toute autre condition pouvant affecter le fonctionnement de l'outil. En cas de dommages, faire reparer l'outil avant de l'utiliser.** De nombreux accidents sont dus a des outils mal entretenus.
- **Garder affutes et propres les outils permettant de couper.** Des outils destines a couper correctement entretenus avec des pieces coupantes tranchantes sont moins susceptibles de bloquer et sont plus faciles a controler.
- **Utiliser l'outil, les accessoires et les lames etc., conformement a ces instructions, en tenant compte des conditions de travail et du travail a realiser.** L'utilisation de l'outil pour des operations differentes de celles prevues pourrait donner lieu a des situations dangereuses.

Utilisation et manipulation d'un outil à accu

- a) Uniquement recharger les accus dans les chargeurs recommandés par le fabricant. Un chargeur compatible pour certains types d'accus peut provoquer un incendie s'il est utilise avec d'autres accus.
- b) N'utiliser les outils qu'avec des blocs de batteries spécifiquement désignés. L'utilisation de tout autre bloc de batteries peut créer un risqué de blessure et de feu.

c) Tenir les accus inutilisés à l'abri des agrafes, pièces de monnaie, clés, clous, vis et autres objets en métal susceptibles de court-circuiter les contacts. Un court-circuit entre les contacts des accus peut provoquer des brûlures ou un incendie.

d) L'accu peut couler en cas d'usage incorrect. Éviter tout contact avec ce liquide. Laver à l'eau en cas de contact involontaire. En cas de contact du liquide avec les yeux, il faut en plus consulter un médecin. Le liquide qui s'écoule des accus peut causer des irritations de la peau ou des brûlures.

Maintenance et entretien

• **Faire entretenir l'outil par un réparateur qualifié utilisant uniquement des pièces de rechange identiques.** Cela assurera que la sécurité de l'outil est maintenue.

7) CONSIGNES DE SÉCURITÉ SPÉCIALES POUR APPAREILS SUR ACCUS

a) S'assurer que l'appareil est éteint avant de brancher l'accumulateur. Le branchement d'un accumulateur sur un appareil électrique en marche, peut entraîner des accidents.

b) Chargez vos batteries uniquement à l'intérieur d'un local car le chargeur n'a été conçu que pour ce type d'utilisation.

c) Pour réduire le risque d'une décharge électrique, retirez la fiche du chargeur de la prise de courant avant de le nettoyer.

d) Ne laissez pas l'accumulateur exposé pendant une longue durée aux rayons du soleil et ne posez pas celui-ci sur un radiateur. La chaleur nuit à l'accumulateur et il existe un risque d'explosion.

e) Laissez refroidir un accumulateur chaud avant de procéder au chargement.

f) N'ouvrez pas l'accumulateur et évitez tout dommage mécanique à l'accumulateur. Il existe un risque de court-circuit ; de plus il peut y avoir une émanation de vapeurs qui irritent les voies respiratoires. Ventilez le local et en cas de troubles, consultez un médecin.

g) N'utilisez aucune batterie non rechargeable !

8) MANIPULATION CONFORME DE L'APPAREIL SUR ACCUS

a) Cet appareil peut être utilisé par des enfants à partir de 8 ans ainsi que par des personnes aux capacités physiques, sensorielles ou mentales limitées ou manquant d'expérience et de connaissances, à condition que ces personnes aient été instruites sur l'utilisation de l'appareil et qu'elles aient compris les dangers en résultant. Les enfants ne doivent pas jouer avec l'appareil. Le nettoyage et la maintenance d'utilisateur ne peuvent pas être exécutés par des enfants sans surveillance.

b) Il convient de surveiller les enfants pour s'assurer qu'ils ne jouent pas avec l'appareil.

c) Pour le chargement de l'accumulateur, utilisez exclusivement le chargeur fourni à la livraison. Il existe un risque d'incendie et un danger d'explosion.

d) Avant chaque utilisation, contrôlez le chargeur, le câble et la prise; ne laissez réparer votre appareil électrique que par du personnel professionnel qualifié et seulement avec des pièces de rechange d'origine. N'utilisez pas un chargeur défectueux et ne l'ouvrez pas vous-même. Vous serez ainsi sûr que la sécurité d'emploi de l'appareil électrique est maintenue.

e) Faites attention à ce que la tension de réseau corresponde aux indications de la plaque signalétique sur le chargeur. Il existe un risque de décharge électrique.

f) Séparez le chargeur du réseau avant de connecter / déconnecter l'accumulateur avec l'outil / l'appareil électrique.

g) Conservez le chargeur propre et à l'abri de l'humidité et de la pluie. N'utilisez jamais le chargeur en plein air. La pollution et la pénétration d'eau augmentent le risque de

décharge électrique.

h) Le chargeur ne peut être utilisé qu'avec l'accumulateur original adéquat. Le chargement d'un autre accumulateur peut entraîner des blessures ou déclencher un incendie.

i) Évitez les dommages mécaniques sur le chargeur. Ils peuvent entraîner des courts-circuits intérieurs.

j) Le chargeur ne doit pas être utilisé sur un support combustible (par exemple, du papier, des textiles). Il existe un risque d'incendie en raison du réchauffement qui se produit lors du chargement.

k) Si le câble d'alimentation est endommagé, il doit être remplacé par le fabricant, son service après-vente ou des personnes de qualification similaire afin d'éviter un danger.

l) L'accumulateur de votre appareil est livré seulement partiellement chargé et doit être chargé correctement avant d'être utilisé pour la première fois. Pour la première charge, il est recommandé de charger la batterie pendant environ 1 heure. Enfichez la batterie dans le support et connectez le chargeur au réseau électrique.

m) Retirez la fiche de secteur lorsque la batterie est complètement chargée et retirez le chargeur de l'appareil.

n) Ne laissez pas la batterie continuellement en charge. Cela peut endommager les cellules de la batterie.

Remarque : de petites charges successives et trop nombreuses peuvent endommager les cellules de la batterie. Ne procédez au rechargement que si l'appareil fonctionne trop lentement.

o) Ne chargez pas de batterie non rechargeable dans le chargeur.

9) AUTRES RISQUES

Même si vous utilisez cet outil électrique de manière conforme, il existe malgré tout d'autres risques. Les dangers suivants peuvent se produire en fonction de la méthode de construction et du modèle de cet outil électrique :

a) Coupures

b) Dommages affectant l'ouïe si aucune protection d'ouïe appropriée n'est portée.

c) Ennuis de santé engendrés par les vibrations affectant les bras et les mains si l'appareil est utilisé pendant une longue période ou s'il n'est pas employé de manière conforme ou correctement entretenu.



⚠ Avertissement ! Pendant son fonctionnement cet outil électrique produit un champ électromagnétique qui, dans certaines circonstances, peut perturber des implants médicaux actifs ou passifs. Pour diminuer le risque de blessures graves ou mortelles, nous recommandons aux personnes portant des implants médicaux de consulter leur médecin et le fabricant de l'implant médical avant d'utiliser cette machine.

Consignes de sécurité pour toutes les utilisations
Consignes de sécurité relatives au tronçonnage, au ponçage au papier de verre, au travail avec les brosses métalliques et les disques de tronçonnage:

• **Cet appareil électrique doit être utilisé en tant que meuleuse, ponceuse au papier de verre, machine pour brosses métalliques et disques de tronçonnage.**

Respectez toutes les consignes de sécurité, instructions, représentations et données fournies avec l'appareil. Les utilisations pour lesquelles cet outil électrique n'est pas destiné, peuvent créer des dangers et des blessures.

• **Cet outil électrique n'est pas adapté aux brosses boisseaux.** Les utilisations pour lesquelles cet outil

électrique n'est pas destiné peuvent créer des dangers et occasionner des blessures.

• **Cet outil électrique n'est pas adapté aux meules**

boisseaux, aux meules tiges ou meules coniques. Les utilisations pour lesquelles cet outil électrique n'est pas destiné peuvent créer des dangers et occasionner des blessures.

• **Cet outil électrique n'est pas conçu pour le polissage.** Les utilisations pour lesquelles cet outil électrique n'est pas destiné, peuvent créer des dangers et des blessures.

• **N'utilisez pas d'accessoires qui n'ont pas été spécialement fabriqués ou recommandés par le fabricant de l'outil électrique.** Ce n'est pas parce que l'accessoire peut être connecté à l'outil électrique, que l'utilisation de celui-ci sera sécurisée.

• **La vitesse de rotation admissible de l'outil à insérer doit être au moins aussi élevée que la vitesse de rotation maximale indiquée sur l'outil électrique.** Un accessoire dont la vitesse de rotation est plus rapide que celle qui est admissible, peut se briser et voler en éclats.

• **Le diamètre extérieur et l'épaisseur de l'outil utilisé doivent correspondre aux mesures indiquées pour votre outil électrique.** Les outils utilisés avec de mauvaises mesures ne pourront pas être suffisamment protégés ou contrôlés.

• **Les outils utilisés dotés d'un insert fileté doivent être précisément ajustés au filetage de la broche de meule.**

Pour les outils qui sont montés au moyen de brides, le diamètre du trou de l'outil doit être ajusté au diamètre de la bride. Les outils qui ne peuvent pas être connectés de manière précise à l'outil électrique, tournent de manière irrégulière, vibrent fortement et peuvent entraîner une perte de contrôle.

• **N'utilisez pas d'outils endommagés. Avant d'utiliser un outil, contrôlez les meules pour vérifier la présence d'ébréchures et de fissures, les plateaux abrasifs pour vérifier la présence de fissures, d'usure ou de déformation, les brosses métalliques pour vérifier qu'aucun fil ne soit manquant ou cassé. Si l'outil électrique ou l'outil utilisé tombe par terre, vérifiez qu'il ne soit pas endommagé ou utilisez un outil non endommagé. Une fois que vous avez contrôlé et monté l'outil, écarter-vous ainsi que les personnes sensibles de l'outil tournant, et laissez le tourner à vitesse maximale pendant 1 min.** Les outils endommagés se brisent en général durant cette phase de test.

• **Portez un équipement de protection individuel. Selon l'utilisation, portez un masque de protection, une protection oculaire ou des lunettes de protection. Le cas échéant, portez un masque anti-poussière, une protection auditive, des gants de protection ou un tablier spécial, qui vous protègent des petites particules issues des matériaux ou du ponçage.** Les yeux doivent être protégés des corps étrangers volants, qui se forment au cours de différentes utilisations. Les masques de protection respiratoires ou anti-poussières doivent filtrer la poussière formée au cours de l'utilisation. Si vous subissez une exposition au bruit longue et élevée, vous pouvez perdre une partie de l'ouïe.

• **Veillez à ce que les autres personnes se tiennent à l'écart de votre zone de travail. Chaque personne qui pénètre dans la zone de travail doit porter un équipement de protection individuel.**

Un outil cassé ou les pièces brisées d'un outil peuvent s'envoler et causer des blessures en dehors de la zone de travail directe.

• **Tenez l'outil électrique uniquement par ses surfaces de prise isolées pendant toute opération où l'outil peut toucher des câbles électriques cachés ou son propre cordon.** Le contact avec un fil sous tension peut également mettre les parties métalliques sous tension et provoquer un choc électrique.

• **Tenez le câble électrique éloigné des outils utilisés tournants.** Si vous perdez le contrôle de l'appareil, le câble

électrique peut être coupé ou entraîné et votre main ou votre bras pourrait être pris dans l'outil utilisé.

• **Ne posez jamais l'outil électrique avant que l'outil utilisé soit complètement arrêté.** Puisque l'outil est rotatif, vous pouvez perdre le contrôle de l'outil électrique s'il entre en contact avec la surface de pose.

• **Ne laissez pas l'outil électrique en marche, lorsque vous le portez.** Vos vêtements peuvent être pris dans l'outil utilisé tournant, et l'outil électrique peut percer votre corps.

• **Nettoyez régulièrement les ouïes d'aération de votre outil électrique.** Le ventilateur du moteur attire la poussière dans le capot, et une accumulation élevée de poussière de métal entraîne des dangers électriques.

• **N'utilisez pas l'outil électrique à proximité de matériaux inflammables.** Des étincelles peuvent allumer ces matériaux.

• **N'utilisez pas d'outils qui nécessitent des liquides de refroidissement.** L'utilisation de liquides de refroidissement ou d'eau peut causer des décharges électriques.

Autres consignes de sécurité

• Raccordez l'appareil uniquement à une prise protégée par un disjoncteur différentiel (disjoncteur FI) réagissant dès que l'intensité dépasse 30 mA.

• Éloignez le câble électrique et de rallonge du disque. En cas d'endommagement ou de coupures, débranchez immédiatement le fiche de contact de la prise du courant. Ne touchez pas le câble avant qu'il ne soit débranché du réseau. Il y a un risque d'électrocution.

• Afin d'éviter tout danger, le remplacement du connecteur ou de la ligne de rattachement doit toujours être effectué par le fabricant ou par son service client.

• Utilisez uniquement des meules, dont le nombre de tours imprimés est au moins identique à ceux indiqués sur la plaque signalétique de l'appareil.

• Soumettez le disque abrasif à un test de sécurité avant l'utilisation. Ne pas utiliser de disque abrasif endommagé ou déformé. Changez un disque abrasif usé.

• Veillez à ce que les étincelles provenant du ponçage n'entraînent aucun danger, par ex. qu'elles n'atteignent personne ni qu'elles n'enflamment aucune substance inflammable.

• Portez constamment des lunettes de protection, des gants de protection, une protection respiratoire et un casque de protection auditive pour le ponçage, le brossage et le tronçonnage.

• Ne jamais mettre vos doigts entre le disque abrasif et le pare-étincelles ou près du capot de protection. Il y a un risque d'écrasement.

• Les parties tournantes de l'appareil ne peuvent pas être couvertes pour des raisons fonctionnelles. Soyez prudent et tenez bien la pièce à travailler, afin d'éviter qu'elle glisse, puisque dans ce cas, vos mains pourraient entrer en contact avec le disque abrasif.

• La pièce à travailler chauffe au cours du ponçage. Ne pas toucher à l'endroit travaillé, laissez refroidir. Risque de brûlures. Ne pas utiliser de produit de refroidissement ou assimilés.

• Ne pas utiliser cet appareil si vous êtes fatigué, ou après avoir ingéré de l'alcool ou des médicaments. Prenez toujours des pauses en temps utile.

• Avant tout travail, mettez l'appareil hors tension et retirez l'accumulateur de l'appareil.

AUTRES RISQUES

Même si vous utilisez cet outil électrique de manière conforme, il existe malgré tout d'autres risques. Les dangers suivants peuvent se produire en fonction de la

méthode de construction et du modèle de cet outil électrique:

- a) Coupures.
- b) Dommages affectant l'ouïe si aucune protection d'ouïe appropriée n'est portée.
- c) Ennuis de santé engendrés par les vibrations affectant les bras et les mains si l'appareil est utilisé pendant une longue période ou s'il n'est pas employé de manière conforme ou correctement entretenu.
- d) Dommages à la santé, résultant des oscillations main-bras, lorsque l'appareil est utilisé trop longtemps ou qu'il n'est pas utilisé ou entretenu correctement.



Avertissement ! Pendant son fonctionnement cet outil électrique produit un champ électromagnétique qui, dans certaines circonstances, peut perturber des implants médicaux actifs ou passifs. Pour diminuer le risque de blessures graves ou mortelles, nous recommandons aux personnes portant des implants médicaux de consulter leur médecin et le fabricant de l'implant médical avant d'utiliser cette machine.

Recul

Le recul est une réaction soudaine, résultant d'un outil tournant détaché ou bloqué, comme un disque abrasif, un plateau abrasif, une brosse métallique etc. Une pièce détachée ou bloquée entraîne l'arrêt brutal de l'outil tournant. En conséquence, l'outil dont on a perdu le contrôle va accélérer, à partir du point de blocage, dans le sens contraire de l'outil tournant. Par exemple, lorsqu'un disque abrasif est détaché ou bloque un outil, le bord du disque abrasif, qui est inséré dans l'outil, peut s'empêtrer, et ensuite casser ou être rejeté. Le disque abrasif peut être rejeté vers l'utilisateur ou non, selon le sens de rotation du disque au point de blocage. Les meules peuvent également se briser ainsi. Un recul est la conséquence d'une utilisation incorrecte ou étonnée de l'outil électrique. Cela peut être évité en respectant les consignes de sécurité décrites ci-dessous

- a) Tenez fermement l'outil électrique et positionnez votre corps et vos bras de manière à pouvoir neutraliser les forces d'un recul. Si elle est à disposition, utilisez toujours la poignée supplémentaire, pour avoir le maximum de contrôle sur les forces d'un rejet ou sur les réactions en cas de montée en vitesse. L'utilisateur peut, en respectant les consignes de sécurité appropriées, contrôler les forces de rejet et de réaction.
- b) N'approchez jamais votre main de l'outil utilisé tournant. En cas de rejet, l'outil pourrait atteindre votre main.
- c) Éloignez votre corps de la zone que l'outil électrique pourrait atteindre en cas de recul. Un recul entraîne l'outil électrique dans la direction contraire au sens de rotation du disque abrasif au point de blocage.
- d) Travaillez avec une précaution particulière sur les angles, les coins acérés etc. Évitez que les outils utilisés ne reculent et se coincent dans l'outil. L'outil utilisé tournant a tendance à se coincer, en cas de travail sur les angles, coins acérés ou s'il recule. Cela entraîne une perte de contrôle ou un recul.
- e) N'utilisez pas de lame de scie dentée ou à chaînet. De tels outils créent souvent un recul ou une perte de contrôle de l'outil électrique.

Consignes de sécurité particulières pour le ponçage et le tronçonnage

- a) Utilisez exclusivement des corps abrasifs recommandés pour votre outil électrique, et les capots de protection recommandés pour ces corps abrasifs. Les corps abrasifs qui ne sont pas conçus pour l'outil électrique, ne sont pas suffisamment protégés et ne sont pas sûrs.
- b) **Les disques de meulage coudés doivent être prémontés de sorte que leur surface de meulage ne fasse pas saillie par rapport au plan du bord du capot protecteur.**

Un disque de meulage monté de manière inexperte et qui fait saillie par rapport au plan du bord du capot protecteur n'est pas suffisamment protégé.

c) Le capot de protection doit être monté et installé sur l'outil électrique de manière à obtenir un degré maximal de sécurité, c.-à-d. qu'une partie minimale du corps abrasif n'est visible à l'utilisateur. Le capot de protection doit protéger l'utilisateur des bris des pièces et d'un contact accidentel avec le corps abrasif.

d) Les corps abrasifs ne doivent être utilisés que pour les pratiques recommandées. Par exemple : Ne poncez jamais avec la surface latérale d'un disque de tronçonnage. Les disques de tronçonnage sont conçus pour l'enlèvement de la matière avec le coin du disque. La force latérale exercée sur ces corps abrasifs peut la casser.

e) Utilisez uniquement des brides de serrages avec la forme et la taille correctes correspondantes au disque abrasif choisi. Les brides adéquates protègent le disque abrasif et diminuent ainsi le risque qu'il se brise. Les brides pour les disques de tronçonnage se différencient des autres brides pour les autres meules.

f) N'utilisez pas de meules usées par des plus gros outils électriques. Les meules pour les plus gros outils électriques ne sont pas conçues pour les vitesses de rotation plus élevées des plus petits outils électriques et peuvent se casser.

Autres consignes de sécurité particulières pour le tronçonnage

- a) Évitez le blocage du disque de tronçonnage ou une pression d'appui trop élevée. Ne coupez pas trop profondément. Une surcharge du disque de tronçonnage augmente sa sollicitation et sa disposition à se tordre ou se bloquer, et donc la possibilité d'un recul ou du bris du corps abrasif.
- b) Évitez la zone avant et arrière du disque de tronçonnage rotatif. Si le disque de tronçonnage bouge dans l'outil, et en cas de recul de l'outil électrique, le disque rotatif pourrait être projeté sur vous directement.
- c) Si le disque de tronçonnage se coince ou si vous interrompez le travail, éteignez l'appareil et maintenez le jusqu'à ce que le disque s'arrête complètement. Ne tentez jamais de retirer le disque de tronçonnage lorsqu'il tourne encore, sinon il y a un risque de recul. Déterminez et corrigez la cause du blocage.
- d) N'allumez jamais l'outil électrique, tant que la pièce à travailler n'est pas maintenu. Attendez que le disque de tronçonnage atteigne sa vitesse de rotation avant d'entamer une découpe avec précaution. Dans le cas contraire, le disque de tronçonnage pourrait se tordre, être éjecté de la pièce à travailler ou causer un recul.
- e) Solidifiez les plateaux ou les pièces à travailler, afin de limiter le risque de recul à cause d'un disque de tronçonnage coincé. Les grosses pièces à travailler peuvent se tordre sous leur propre poids. La pièce à travailler doit être soutenue sur les deux côtés du disque, et de, près du disque tronçonnage ainsi qu'au coin.
- f) Faites particulièrement attention aux découpes des parois existantes ou des autres zones non visibles. Le disque de tronçonnage utilisé peut entraîner un recul, en cas de découpe de conduits de gaz ou d'eau, de circuits électriques ou d'autres objets.

Consignes de sécurité supplémentaires pour le ponçage au papier de verre

Consignes de sécurité particulières pour le ponçage au papier de verre:

• **N'utilisez pas de feuilles abrasives surdimensionnées, mais respectez les consignes du fabricant sur la taille des feuilles abrasives.** Les feuilles abrasives qui dépassent du plateau abrasif peuvent créer des blessures, causer le blocage ou la déchirure des feuilles abrasives, ou entraîner un recul.

Consignes de sécurité supplémentaires pour le travail avec les brosses métalliques

Consignes de sécurité particulières pour le travail avec les brosses métalliques :

• **Prenez en compte le fait que les brosses métalliques**

perdent des fils métalliques, même au cours de l'utilisation normale. Ne surchargez pas les fils par une pression d'appui trop élevée. Les fils métalliques qui tombent peuvent pénétrer très facilement à travers les vêtements et/ou la peau.

• **Si un capot de protection est recommandé, assurez-vous que le capot de protection et la brosse métallique n'entrent jamais en contact.** Les diamètres des brosses circulaires et boisseau peuvent s'agrandir par la pression d'appui et la force centrifuge.

ASSEMBLAGE / UTILISATION

3 | 4 | 5 | 6 | 7

ENTRETIEN



Assurez-vous que la machine n'est pas sous tension si vous allez procéder à des travaux d'entretien dans son système mécanique.

Nettoyez régulièrement le carter au moyen d'un chiffon doux, de préférence à Tissue de chaque utilisation. Veillez à ce que les fentes d'aération soient indemnes de poussière et de saletés.

En présence de saleté tenace, employez un chiffon doux humecté d'eau savonneuse. Proscrivez l'emploi de solvants comme l'essence, l'alcool, l'ammoniaque etc. car ces substances attaquent les pièces en plastique. Cette machine ne nécessite pas de graissage supplémentaire.

En cas de panne survenue par exemple à la suite de l'usure d'une pièce, contactez votre distributeur local.

INFORMATIONS SUR LA PROTECTION DE L'ENVIRONNEMENT



Pour éviter les dommages liés au transport, la machine est livrée dans un emballage robuste. L'emballage est autant que possible constitué de matériau recyclable. Veuillez par conséquent destiner cet emballage au recyclage.

Si vous allez changer de machines, apportez les machines usagées à votre distributeur local qui se chargera de les traiter de la manière la plus écologique possible.

Les batteries Li-ion sont également recyclables. Remettez-les au service de collecte des déchets chimiques qui se chargera de les faire recycler ou de les détruire de façon telle à éviter toute pollution de l'environnement.

Tout appareil électrique usé est une matière recyclable et ne fait pas partie des ordures ménagères! Nous vous demandons de bien vouloir nous soutenir en contribuant activement au management des ressources et à la protection de l'environnement en déposant cet appareil dans sites de collecte (si existants).

DÉCLARATION DE CONFORMITÉ

Nous déclarons sous notre propre responsabilité que ce produit est en conformité avec les normes ou documents normalisés suivants: EN60745-1:2009+A11:2010; EN60745-2-3:2011+A2:2013+A11,A12:2014+A13:2015; EN55014-1:2006/+A1 : 2009/+A2:2011; EN55014-2:2015; conforme aux réglementations 2006/42/EEC, 2014/30/EEC.

BRUIT/VIBRATION Mesuré selon EN 60745 le niveau de la pression sonore de cet outil est <88dB(A) et le niveau de la puissance sonore <99dB(A) (déviations standard: 3 dB), et la vibration <4,9 m/s² (méthode main-bras).

PL Polski

AKUMULATOROWA SZLIFIERKA KATOWA

UŻYTKOWANIE ZGODNE Z PRZEZNACZENIEM

Szlifierka kątowa jest urządzeniem służącym do cięcia, zgrubnej obróbki cierniej oraz szcztokowania powierzchni metalowych, betonu lub płytek bez użycia wody.

Urządzenie nie nadaje się do wszelkich innych rodzajów zastosowań (np. Do szlifowania z użyciem nieodpowiednich narzędzi szlifierskich, szlifowania z użyciem chłodziwa, szlifowania lub cięcia materiałów niebezpiecznych dla zdrowia, np. azbestu).

Urządzenie jest przeznaczone do użytku prywatnego. Urządzenie nie zostało zaprojektowane do ciągłego użytku przemysłowego.

Urządzenie jest przeznaczone do użytku przez osoby dorosłe. Młodzież powyżej 16 roku życia może używać urządzenie tylko pod nadzorem. Producent nie odpowiada za szkody spowodowane użyciem niezgodnym z przeznaczeniem urządzenia lub jego nieprawidłową obsługą.

PARAMETRY TECHNICZNE

1

INFORMACJA NA TEMAT HAŁASU I WIBRACJI

Poziom drgań podany w tych wskazówkach został pomierzony zgodnie z wymaganiami normy EN 60745 dotyczącej procedury pomiarów i można go użyć do porównywania elektronarzędzi. Można go też użyć do wstępnej oceny ekspozycji na drgania.

Podany poziom drgań jest reprezentatywny dla podstawowych zastosowań elektronarzędzia. Jeżeli elektronarzędzie użyte zostanie do innych zastosowań, z innymi narzędziami roboczymi, z różnym osprzętem, a także jeśli nie będzie wystarczająco konserwowane, poziom drgań może odbiegać od podanego. Podane powyżej przyczyny mogą spowodować podwyższenie ekspozycji na drgania podczas całego czasu pracy.

Aby dokładnie ocenić ekspozycję na drgania, trzeba wziąć pod uwagę także okresy, gdy urządzenie jest wyłączone, lub gdy jest wprawdzie włączone, ale nie jest używane do pracy. W ten sposób łączna (obliczana na pełny wymiar czasu pracy) ekspozycja na drgania może okazać się znacznie niższa.

Należy wprowadzić dodatkowe środki bezpieczeństwa, mające na celu ochronę operatora przed skutkami ekspozycji na drgania, np.: konserwacja elektronarzędzia i narzędzi roboczych, zabezpieczenie odpowiedniej temperatury rąk, ustalenie kolejności operacji roboczych.

OBJAŚNIENIE SYMBOLI

	Uwaga!		W przypadku uszkodzenia, skręcenia lub przerwania kabla zasilającego należy natychmiast wyciągnąć wtyk sieciowy. Przed wykonaniem wszelkich prac na urządzeniu wyciągnąć wtyk sieciowy.
	Przeczytaj instrukcję obsługi.		Nosić ochronniki słuchu.
	Nościć okulary ochronne		Nościć ochronę dróg oddechowych
	Niebezpieczeństwo skaleczenia! Noś odporne na przecięcie rękawice		Niedozwolone szlifowanie boczne
	Niedozwolone szlifowanie na mokro		Nie używać uszkodzonych tarcz
	Przydatność do metalu		Nosić obuwie ochronne
	Urządzeń elektrycznych nie należy wyrzucać razem z odpadami domowymi		Klasa zabezpieczenia II

CZĘŚCI SKŁADOWE NARZĘDZIA

2

2	Uchwyt dodatkowy	3	Przycisk blokady wrzeciona
4	Gwint dla Uchwyt dodatkowy	5	Włącznik/wyłącznik
6	Rękojeść	7	Przycisk aktywacji Wskaźnik stanu naładowania
8	Akku-Ladezustandsanzeige	9	Akumulator
10	Zwalniacz akumulatora (niewidoczny)	15	Dźwignia mocująca osłona ochronna
16	Tarcza do cięcia		

WSKAZÓWKI BEZPIECZEŃSTWA

UWAGA! Należy przeczytać wszystkie wskazówki. Błędy w przestrzeganiu następujących przepisów mogą powodować porażenie prądem, pożar i/lub ciężkie obrażenia ciała.

Ogólne przepisy bezpieczeństwa dla elektronarzędzi

⚠ OSTRZEŻENIE Należy przeczytać wszystkie wskazówki i przepisy. Błędy w przestrzeganiu poniższych wskazówek mogą spowodować porażenie prądem, pożar i/lub ciężkie obrażenia ciała.

Należy starannie przechowywać wszystkie przepisy i wskazówki bezpieczeństwa dla dalszego zastosowania.

Użyte w poniższym tekście pojęcie „elektonarzędzie” odnosi się do elektronarzędzi zasilanych energią elektryczną z sieci (z przewodem zasilającym) i do elektronarzędzi zasilanych akumulatorami (bez przewodu zasilającego).

Bezpieczeństwo miejsca pracy

- **Stanowisko pracy należy utrzymywać w czystości i dobrze oświetlone.** Nieporządek w miejscu pracy lub nieoświetlona przestrzeń robocza mogą być przyczyną wypadków.
- **Nie należy pracować tym elektronarzędziem w otoczeniu zagrożonym wybuchem, w którym znajdują się np. łatwopalne ciecze, gazy lub pyły.** Podczas pracy elektronarzędziem wytwarzają się iskry, które mogą spowodować zapłon.
- **Podczas użytkowania urządzenia zwrócić uwagę na to, aby dzieci i inne osoby postronne znajdowały się w bezpiecznej odległości.** Odwrócenie uwagi może spowodować utratę kontroli nad narzędziem.

Bezpieczeństwo elektryczne

- **Wtyczka elektronarzędzia musi pasować do gniazda.** Nie wolno zmieniać wtyczki w jakikolwiek sposób. Nie wolno używać wtyczek adapterowych w przypadku elektronarzędzi z uzziemieniem ochronnym. Niezmienione wtyczki i pasujące gniazda zmniejszają ryzyko porażenia prądem.
- **Należy unikać kontaktu z uziemionymi powierzchniami jak rury, grzejniki, piece i lodówki.** Ryzyko porażenia prądem jest większe, gdy ciało użytkownika jest uziemione.
- **Urządzenie należy zabezpieczyć przed deszczem i wilgocią.** Przedostanie się wody do elektronarzędzia podwyższa ryzyko porażenia prądem.
- **Nigdy nie należy używać przewodu do innych czynności.** Nigdy nie należy nosić elektronarzędzia, trzymając je za przewód, ani używać przewodu do zawieszenia urządzenia; nie wolno też wyciągać wtyczki z gniazdka pociągając za przewód. Przewód należy chronić przed wysokimi temperaturami, należy go trzymać z dala od oleju, ostrych krawędzi lub ruchomych części urządzenia. Uszkodzone lub splecione przewody zwiększają ryzyko porażenia prądem.
- **W przypadku pracy elektronarzędziem pod gołym niebem, należy używać przewodu przedłużającego, dostosowanego również do zastosowań zewnętrznych.** Użyjcie właściwego przedłużacza (dostosowanego do pracy na zewnątrz) zmniejsza ryzyko porażenia prądem.
- **Jeżeli nie da się uniknąć zastosowania elektronarzędzia w wilgotnym otoczeniu, należy użyć wyłącznika ochronnego różnicowo-prądowego.** Zastosowanie wyłącznika ochronnego różnicowo-prądowego zmniejsza ryzyko porażenia prądem.

Bezpieczeństwo osob

- **Podczas pracy z elektronarzędziem należy zachować ostrożność, każdą czynność wykonywać uważnie i z rozważą.** Nie należy używać elektronarzędzia, gdy jest się zmęczonym lub będąc pod wpływem narkotyków, alkoholu lub lekarstw. Moment nieuwagi przy użyciu elektronarzędzia może stać się przyczyną poważnych urazów ciała.
- **Należy nosić osobiste wyposażenie ochronne i zawsze okulary ochronne.** Noszenie osobistego wyposażenia ochronnego – maski przeciwpyłowej, obuwia z podeszwami przeciwpoślizgowymi, kasku ochronnego lub środków ochrony słuchu (w zależności od rodzaju i zastosowania

elektonarzędzia) – zmniejsza ryzyko obrażeń ciała.

- **Należy unikać niezamierzonego uruchomienia narzędzia i/lub podłączeniem do akumulatora, a także przed podniesieniem lub przeniesieniem elektronarzędzia, należy upewnić się, że elektronarzędzie jest wyłączone.** Trzymanie palca na wyłączniku podczas przenoszenia elektronarzędzia lub podłączenie do prądu włączonego narzędzia, może stać się przyczyną wypadków.
- **Przed włączeniem elektronarzędzia, należy usunąć narzędzia nastawcze lub klucze.** Narzędzie lub klucz, znajdujący się w ruchomych częściach urządzenia mogą doprowadzić do obrażeń ciała.
- **Należy unikać nienaturalnych pozycji przy pracy.** Należy dbać o stabilną pozycję przy pracy i zachowanie równowagi. W ten sposób możliwa będzie lepsza kontrola elektronarzędzia w nieprzewidzianych sytuacjach.
- **Należy nosić odpowiednie ubranie.** Nie należy nosić luźnego ubrania ani biżuterii. Włosy, ubranie i rękawice należy trzymać z daleka od ruchomych części. Luźne ubranie, biżuteria lub długie włosy mogą zostać wciągnięte przez ruchome części.
- **Jeżeli istnieje możliwość zamontowania urządzeń odsysających i wychwytyjących pył, należy upewnić się, że są one podłączone i będą prawidłowo użyte.** Użycie urządzenia odsysającego pył może zmniejszyć zagrożenie pyłami.

Prawidłowa obsługa i eksploatacja elektronarzędzi

- **Nie należy przeciążać urządzenia.** Do pracy używać należy elektronarzędzia, które są do tego przewidziane. Odpowiednio dobranym elektronarzędziem pracuje się w danym zakresie wydajności lepiej i bezpieczniej.
- **Nie należy używać elektronarzędzia, którego włącznik/wyłącznik jest uszkodzony.** Elektronarzędzie, którego nie można włączyć lub wyłączyć jest niebezpieczne i musi zostać naprawione.
- **Przed regulacją urządzenia, wymianą osprzętu lub pozaprzestaniu pracy narzędziem, należy wyciągnąć wtyczkę z gniazda i/lub usunąć akumulator.** Ten środek ostrożności zapobiega niezamierzonemu włączeniu się elektronarzędzia.
- **Nieużywane elektronarzędzia należy przechowywać w miejscu niedostępnym dla dzieci.** Nie należy udostępniać narzędzia osobom, które go nie znają lub nie przeczytały niniejszych przepisów. Używane przez niedoświadczonych osoby elektronarzędzia są niebezpieczne.
- **Konieczna jest należyta konserwacja elektronarzędzia.** Należy kontrolować, czy ruchome części urządzenia działają bez zarzutu i nie są zablokowane, czy części nie są pęknięte lub uszkodzone w taki sposób, który miałby wpływ na prawidłowe działanie elektronarzędzia. Uszkodzone części należy przed użyciem urządzenia oddać do naprawy. Wiele wypadków spowodowanych jest przez niewłaściwą konserwację elektronarzędzi.
- **Należy stale dbać o ostrość i czystość narzędzi tnących.** O wiele rzadziej dochodzi do zakleszczenia się narzędzia tnącego, jeżeli jest ono starannie utrzymane. Zadbane narzędzia łatwiej się też prowadzi.
- **Elektonarzędzia, osprzęt, narzędzia pomocnicze itd. należy używać zgodnie z niniejszymi zaleceniami.** Uwzględnić należy przy tym warunki i rodzaj wykonywanej pracy. Niezgodne z przeznaczeniem

użycie elektronarzędzia może doprowadzić do niebezpiecznych sytuacji.

Stosowanie i obsługa narzędzia akumulatorowego

- a) Akumulatory ładuj wyłącznie za pomocą ładowarek zalecanych przez producenta. Używanie ładowarki do ładowania akumulatorów innych niż te, do których jest ona przewidziana, stwarza zagrożenie pożarowe.
- b) Stosuj zawsze akumulatory przewidziane dla określonego elektronarzędzia. Używanie innych akumulatorów może doprowadzić do obrażeń i niebezpieczeństwa pożaru.
- c) Nieużywany akumulator przechowuj z dala od spinaczy biurowych, monet, kluczy, gwoździ, śrub lub innych drobnych metalowych przedmiotów, które mogłyby powodować zwarcie styków. Zwarcie między stykami akumulatora może spowodować oparzenia lub pożar.
- d) Przy nieprawidłowym użytkowaniu z akumulatora może wydostać się ciecz. Unikaj kontaktu z tą cieczą. W razie przypadkowego kontaktu zmyj wodą. W przypadku przedostania się cieczy do oczu skorzystaj dodatkowo z pomocy lekarza. Wydostająca się z akumulatora ciecz może powodować podrażnienia skóry lub poparzenia.

Serwis

- **Naprawę elektronarzędzia należy zlecić jedynie wykwalifikowanemu fachowcowi i przy użyciu oryginalnych części zamiennych.** To gwarantuje, że bezpieczeństwo urządzenia zostanie zachowane.

7) SPECJALNE ZASADY BEZPIECZEŃSTWA DOTYCZĄCE URZĄDZEŃ ZASILANYCH AKUMULATORAMI

- a) **Upewnij się, że urządzenie jest wyłączone podczas instalowania akumulatora.** Instalowanie akumulatora w urządzeniu elektrycznym podłączonym do sieci elektrycznej może spowodować wypadek.
- b) **Ładuj akumulatory tylko w pomieszczeniach, ponieważ ładowarka jest przeznaczona tylko do takiego ładowania.** Istnieje niebezpieczeństwo wybuchu.
- c) **Aby zmniejszyć ryzyko porażenia prądem elektrycznym, zawsze odłączaj wtyczkę ładowarki od gniazdka elektrycznego, zanim zaczniesz jej czyszczenie.**
- d) **Nie wystawiaj narzędzia elektrycznego przez dłuższy czas na silne promieniowanie słoneczne i nie kładź go na kaloryferze.** Gorąco może spowodować uszkodzenie akumulatora i wybuch.
- e) **Przed rozpoczęciem ładowania zaczekaj, aż nagrany akumulator ostygnie.**
- f) **Nie otwieraj akumulatora i chroń go przed mechanicznymi uszkodzeniami.** Niebezpieczeństwo zwarcia i wydzielenia par drażniących drogi oddechowe. Zapewnij sobie dopływ świeżego powietrza, a razie wystąpienia dolegliwości skorzystaj dodatkowo z pomocy lekarskiej.
- g) **Nie używaj baterii jednorazowych, które nie nadają się do ponownego ładowania!** Może to spowodować uszkodzenie urządzenia

8) Prawidłowe obchodzenie się z ładowarką

- a) Urządzenie to mogą obsługiwać dzieci od 8 roku życia, a także osoby o zmniejszonych zdolnościach fizycznych, zmysłowych czy umysłowych, czy też osoby dysponujące niedostatecznym doświadczeniem oraz wiedzą, pod warunkiem, że praca odbywa się pod nadzorem albo po instruktażu w zakresie bezpiecznej eksploatacji urządzenia i ze zrozumieniem istniejących zagrożeń. Dzieciom nie wolno bawić się urządzeniem. Dzieciom nie wolno bez nadzoru wykonywać czyszczenia i konserwacji.
- b) Dzieci należy nadzorować, aby wykluczyć zabawę urządzeniem.

c) Do ładowania akumulatorów używaj wyłącznie dostarczonej ładowarki Niebezpieczeństwo pożaru i wybuchu.

d) Przed każdym użyciem sprawdzaj ładowarkę, jej kabel i wtyczkę; naprawy zlecaj tylko wykwalifikowanemu personelowi i tylko z użyciem oryginalnych części zamiennych. Nie używaj uszkodzonej ładowarki i nie otwieraj jej sam. Zapewni to bezpieczeństwo urządzenia.

e) Uważaj, by napięcie sieciowe było zgodne z danymi znajdującymi się na tabliczce znamionowej znajdującej się na łado warce. Niebezpieczeństwo porażenia prądem.

f) Przed rozłączeniem i połączeniem złączy między akumulatorem/narzędziem elektrycznym/ urządzeniem zawsze odłączaj ładowarkę od sieci.

g) Utrzymuj urządzenie w czystości, nie wystawiaj go na działanie wilgoci i deszczu. Nigdy nie używaj ładowarki na dworze. Zabrudzenie ładowarki i dostanie się wody do jej wnętrza zwiększa ryzyko porażenia prądem.

h) Ładowarkę wolno stosować wyłącznie z oryginalnymi akumulatorami. Ładowanie innych akumulatorów może prowadzić do zranień i pożaru.

i) Unikaj mechanicznych uszkodzeń ładowarki. Mogą one powodować wewnętrzne zwarcia

j) Ładowarki nie wolno używać na palnym podłożu (np. papier, tekstylia). Niebezpieczeństwo pożaru wskutek nagrzania wywołanego ładowaniem.

k) Jeżeli kabel zasilający tego urządzenia jest uszkodzony, musi on zostać wymieniony przez producenta lub jego serwis albo osobę posiadającą podobne kwalifikacje - tylko w ten sposób można zapewnić bezpieczeństwo urządzenia.

l) Akumulator nowego urządzenia jest naładowany tylko częściowo i wymaga pełnego naładowania przed pierwszym użyciem. Przed pierwszym użyciem zaleca się ładować akumulator przez ok. 1 godziny. Włóż akumulator do wnęki i podłącz ładowarkę do sieci elektrycznej.

m) Po pełnym naładowaniu akumulatora odłącz wtyczkę od gniazdka sieciowego i odłącz ładowarkę od urządzenia. Czas ładowania wynosi ok. 1 godziny.

n) Nie pozwalaj, by akumulator był ciągle ładowany. Może go to uszkodzić. Uwaga: Ciągłe ładowanie dość dobrze naładowanego akumulatora może go uszkodzić. Ładuj akumulator tylko wtedy, gdy urządzenie zaczyna pracować za wolno.

o) Nie używaj baterii jednorazowych, które nie nadają się do ponownego ładowania!

9) ZAGROŻENIA OGÓLNE

Nawet przy przepisowej obsłudze urządzenia elektrycznego występują tzw. Zagrożenia ogólne. W związku z konstrukcją i sposobem pracy urządzenia elektrycznego mogą występować następujące zagrożenia ogólne:

- a) Skaleczenia i rany cięte.
- b) Uszkodzenia słuchu w razie niekorzystania z odpowiednich elementów ochrony słuchu.
- c) Szkody na zdrowiu będące skutkiem działania wibracji na rękę i ramię, jeżeli urządzenie jest używane przez długi czas lub nie jest odpowiednio prowadzone i przepisowo konserwowane.

 **Ostrzeżenie!** To urządzenie elektryczne wytwarza w czasie pracy pole elektromagnetyczne. Pole to może w określonych warunkach wpływać na aktywne lub pasywne implantaty medyczne. Aby zmniejszyć niebezpieczeństwo doznania poważnych lub śmiertelnych

obrażeń, zalecamy osobom posiadającym implantaty medyczne skonsultowanie się z lekarzem i producentem implantatu przed rozpoczęciem obsługi maszyny

Wskazówki bezpieczeństwa dotyczące wszystkich rodzajów zastosowań

Wspólne wskazówki bezpieczeństwa dotyczące szlifowania, szlifowania z użyciem papieru piaskowego, prac z użyciem szczotek drucianych i przecierania ściernicą:

- **To elektronarzędzie należy używać jako szlifierkę, szlifierkę do pracy z papierem piaskowym, szczotkę drucianą i szlifierkę-przecinarkę.** Proszę przestrzegać wszystkich uwag dotyczących bezpieczeństwa, instrukcji, ilustracji oraz danych dołączonych do urządzenia. Nieprzestrzeganie poniższych instrukcji może być przyczyną porażenia prądem elektrycznym, pożaru i/lub ciężkich obrażeń ciała.
- **To elektronarzędzie nie nadaje się do szczotek garnkowych.** Używanie tego elektronarzędzia do celów innych, niż przewidziane może powodować zagrożenia i obrażenia ciała.
- **To elektronarzędzie nie nadaje się do ściernic garnkowych, trzpieniowych lub stożkowych.** Używanie tego elektronarzędzia do celów innych, niż przewidziane może powodować zagrożenia i obrażenia ciała.
- **To elektronarzędzie nie nadaje się do polerowania.** Używanie tego elektronarzędzia do celów innych, niż przewidziane może powodować zagrożenia i obrażenia ciała.
- **Nie używać akcesoriów, które nie zostały przewidziane i zalecone przez producenta dla tego elektronarzędzia.** Sam fakt, że akcesoria pozwalają się zamocować do elektronarzędzia nie gwarantuje ich bezpiecznego użycia.
- **Dopuszczalna prędkość obrotowa narzędzia końcowego musi być co najmniej tak wysoka, jak maks.** prędkość obrotowa podana na elektronarzędziu. Narzędzie końcowe obracające się szybciej niż jego prędkość dopuszczalna, może się złamać na kawałki, które mogą zostać rozrzucone w różnych kierunkach.
- **Średnica zewnętrzna i grubość narzędzia końcowego muszą odpowiadać wymiarom podanym na elektronarzędziu.** W przypadku nieprawidłowo dobranych wymiarów narzędzi końcowych nie można zapewnić ich prawidłowego osłonięcia i kontroli.
- **Narzędzia końcowe z wkładką gwintowaną muszą pasować dokładnie do gwintu wrzeczona szlifierki.** W przypadku narzędzi końcowych montowanych za pomocą kołnierza, średnica otworu narzędzia końcowego musi pasować do średnicy montażowej kołnierza. Narzędzia końcowe, które nie zostaną dokładnie zamocowane do elektronarzędzia, obracają się nierównomiernie, bardzo mocno wibrują i mogą prowadzić do utraty kontroli.
- **Nie używać uszkodzonych narzędzi końcowych.** Przed każdym użyciem narzędzie końcowe, np. ściernicę należy sprawdzić na występowanie odprysków i pęknięć, tarczę szlifierską na ewentualne pęknięcia i zużycie, szczotki druciane na obecność luźnych lub złamanych drutów. Jeśli elektronarzędzie lub narzędzie końcowe spadnie na ziemię, należy sprawdzić, czy nie zostało uszkodzone. Narzędzia końcowego wolno używać tylko w stanie nieuszkodzonym. Po skontrolowaniu i założeniu narzędzia końcowego, operator i osoby znajdujące się w pobliżu powinny stanąć poza linią obracającego się narzędzia końcowego, następnie uruchomić urządzenie na 1 minutę, wybierając maks. prędkość obrotową. Uszkodzone narzędzia końcowe pękają przeważnie w ciągu tego czasu próbnego.
- **Nosić osobiste wyposażenie ochronne. W zależności od rodzaju użycia stosować pełną maskę ochronną, ochronę oczu lub okulary ochronne.** W razie potrzeby nosić maskę

przeciwpyłową, ochronniki słuchu, rękawice ochronne lub specjalne fartuchy, chroniące przed cząstkami ściery i materiału. Oczy powinny być chronione przed wyrzucanymi ciałami obcymi, które powstają podczas różnych prac z użyciem urządzenia. Maski przeciwpyłowa lub maska służąca do ochrony dróg oddechowych musi filtrować pył powstający podczas wykonywania prac z urządzeniem. W przypadku długiego narażenia na duży hałas istnieje ryzyko utraty słuchu.

- **Zwrócić uwagę na inne osoby, czy zachowują bezpieczny odstęp od strefy pracy urządzenia.** Każda osoba wchodząca do strefy pracy urządzenia musi nosić osobiste wyposażenie ochronne. Istnieje ryzyko wyrzucania z dużą siłą odłamków obrabianego materiału lub złamanych narzędzi końcowych, mogących powodować obrażenia ciała także poza bezpośrednią strefą pracy.
- **Podczas wykonywania prac, w czasie których narzędzie może trafić na ukryte przewody elektryczne lub własny kabel zasilający, urządzenie należy trzymać tylko za izolowane powierzchnie uchwytów.** Kontakt metalowych części urządzenia z będącym pod napięciem przewodem elektrycznym może spowodować przepływ prądu także w częściach urządzenia i ryzyko porażeniem prądem elektrycznym.
- **Kabel zasilający trzymać z dala od obracających się narzędzi końcowych.** W przypadku utraty kontroli nad urządzeniem istnieje ryzyko przecięcia lub dotknięcia kabla zasilającego lub dostania się dłoni bądź ramienia pod obracające się narzędzie końcowe.
- **Nigdy nie odkładać elektronarzędzia przed całkowitym zatrzymaniem się narzędzia końcowego.** Obracające się narzędzie końcowe może zetknąć się z powierzchnią, w wyniku czego możemy utracić kontrolę nad elektronarzędziem.
- **W czasie noszenia lub przenoszenia elektronarzędzie nie może być w ruchu.** Przypadkowy kontakt odzieży z obracającym się narzędziem końcowym może spowodować jej uchwycenie i wcięcie się narzędzia w ciało.
- **Regularnie czyścić otwory wentylacyjne elektronarzędzia.** Wentylator silnika zasysa pył do obudowy elektronarzędzia, a nagromadzenie się dużej ilości pyłu metalowego może powodować niebezpieczeństwa elektryczne.
- **Nie używać elektronarzędzia w pobliżu materiałów palnych.** Iskry mogą spowodować ich zapłon.
- **Nie stosować narzędzi końcowych, wymagających użycia płynnego czynnika chłodzącego.** Stosowanie wody lub innych płynnych chłodziw grozi porażeniem prądem elektrycznym.

Pozostałe uwagi dotyczące bezpieczeństwa

- **Urządzenie podłączać tylko do gniazda chronionego wyłącznikiem różnicowoprądowym o wartości znamionowego prądu wyłączającego nie większej niż 30 mA.**
- **Kabel zasilający i przedłużacz trzymać z dala od tarczy.** W przypadku uszkodzenia lub przecięcia kabla natychmiast wyjąć wtyk sieciowy z gniazda. Przed odłączeniem od sieci kabla nie wolno dotykać. Niebezpieczeństwo porażenia prądem elektrycznym.
- **Aby uniknąć niebezpieczeństw, wymianę wtyku lub przewodu zasilającego należy zawsze powierzać producentowi elektronarzędzia lub jego autoryzowanemu serwisowi.**
- **Stosować tylko tarcze szlifierskie, na których nadrukowana jest prędkość obrotowa co najmniej taka,**

jak prędkość podana na tabliczce znamionowej urządzenia.

- Przed użyciem tarczę szlifierską poddać kontroli wzrokowej. Nie stosować uszkodzonych lub odkształconych tarcz szlifierskich. Zużyta tarczę szlifierską wymienić.
- Pamiętać, aby iskry powstające podczas szlifowania nie powodowały żadnego niebezpieczeństwa, np. Nie trafiły w osoby lub nie zapaliły palnych substancji.
- Podczas szlifowania, szcztokowania i cięcia nosić zawsze okulary ochronne, rękawice ochronne, ochronę dróg oddechowych i ochronniki słuchu.
- Nigdy nie trzymać palców między tarczą szlifierską i osłoną przeciwwskrową lub w pobliżu osłon ochronnych. Niebezpieczeństwo zmiążdżenia.
- Z powodów funkcjonalnych nie można zakrywać obracających się części urządzenia. Dlatego proszę zachować rozwagę i dobrze trzymać obrabiany element, by nie dopuścić do jego ześlizgnięcia się i do przypadkowego kontaktu dłoni z tarczą szlifierską.
- Podczas szlifowania obrabiany element mocno się nagrzewa. Nie chwycić za obrabiane miejsce, odczekać do jego ostygnięcia. Niebezpieczeństwo oparzenia. Nie stosować czynników chłodzących ani podobnych środków.
- Nie należy pracować z urządzeniem w przypadku zmęczenia, po spożyciu alkoholu lub zażyciu tabletek. Zawsze odpowiednio wcześniej zrobić sobie przerwę w pracy.
- Przed rozpoczęciem jakichkolwiek prac wyłączyć urządzenie i wyjmij z niego akumulator.

ZAGROŻENIA OGÓLNE

Nawet przy przepisowej obsłudze urządzenia elektrycznego występują tzw. Zagrożenia ogólne. W związku z konstrukcją i sposobem pracy urządzenia elektrycznego mogą występować następujące zagrożenia ogólne:

- a) Skaleczenia i rany cięte.
- b) Uszkodzenia słuchu w razie niekorzystania z odpowiednich elementów ochrony słuchu.
- c) Szkody na zdrowiu będące skutkiem działania wibracji na rękę i ramię, jeżeli urządzenie jest używane przez długi czas lub nie jest odpowiednio prowadzone i przepisowo konserwowane.
- d) Szkody zdrowotne, spowodowane przez przenoszenie drgań na rękę, jeśli urządzenie jest użytkowane przez dłuższy czas lub jest nieprawidłowo prowadzone i konserwowane.



Ostrzeżenie! To urządzenie elektryczne wytwarza w czasie pracy pole elektromagnetyczne. Pole to może w określonych warunkach wpływać na aktywne lub pasywne implantaty medyczne. Aby zmniejszyć niebezpieczeństwo doznania poważnych lub śmiertelnych obrażeń, zalecamy osobom posiadającym implantaty medyczne skonsultowanie się z lekarzem i producentem implantatu przed rozpoczęciem obsługi maszyny.

Odrzut

Odrzut jest nagłą reakcją w wyniku zacinającego się lub zablokowanego obracającego się narzędzia końcowego, jak ściernica, tarcza szlifierska, szcztotka drucziana itd. Zacina się lub blokuje powoduje nagłe zatrzymanie obracającego się narzędzia końcowego. W wyniku tego niekontrolowane elektronarzędzie zostaje odrzucone w kierunku przeciwnym do kierunku obrotu narzędzia końcowego w miejscu blokady. Jeśli np. ściernica zacina lub blokuje się na obrabianym elemencie, krawędź ściernicy, która wgłębiła się w obrabiany element może się zablokować i spowodować wyłamanie ściernicy lub odrzut urządzenia. Ściernica porusza się wówczas w stronę do operatora lub w stronę przeciwną, w zależności od kierunku obrotu ściernicy w miejscu blokady. Ściernice mogą przy tym także pękać. Odrzut jest skutkiem niewłaściwego lub wadliwego użycia elektronarzędzia. Można mu zapobiec stosując

odpowiednie środki ostrożności, opisane poniżej.

- a) **Trzymać mocno elektronarzędzie przyjmując pozycję ciała i rąk, w której będzie można odeprzeć siły odrzutu.** Używać zawsze uchwytu dodatkowego, jeśli jest zamontowany, by zapewnić maksymalną kontrolę nad siłami odrzutu lub momentami reakcji przy rozruchu. Stosując odpowiednie środki ostrożności osoba obsługująca urządzenie może opanować siły odrzutu i reakcji.
- b) **Nigdy nie zbliżać dłoni do obracających się narzędzi końcowych.** Narzędzie końcowe w trakcie odrzutu może zetknąć się z dłonią.
- c) **Unikać ciałem obszaru, do którego elektronarzędzie zostaje poruszone podczas odrzutu.** Odrzut popycha elektronarzędzie w kierunku przeciwnym do kierunku obrotu tarczy szlifierskiej w miejscu blokady.
- d) **Zachować szczególną ostrożność w narożnikach, w obszarach o ostrych krawędziach itd.** Unikać sytuacji odbijania lub blokowania się narzędzia końcowego w obrabianym elemencie. Obracające się narzędzie końcowe przy kontakcie z narożnikami, ostrymi krawędziami lub podczas odbijania się od obrabianej powierzchni ma skłonność do blokowania się. Powoduje to utratę kontroli lub odrzut.
- e) **Nie używać pił łańcuchowych ani pił zębatych.** Takie narzędzia powodują często odrzut lub utratę kontroli nad elektronarzędziem.

Szczególne wskazówki bezpieczeństwa dotyczące szlifowania i przecierania ściernicą

- a) **Stosować wyłącznie narzędzia ścierne dopuszczone do użytku z elektronarzędziem oraz osłonę ochronną przewidzianą dla danego narzędzia.** Narzędzia ścierne, które nie są przewidziane dla tego elektronarzędzia, mogą nie być wystarczająco osłonięte i są niebezpieczne.
- b) **Odgięte tarcze szlifierskie należy mocować w taki sposób, aby ich powierzchnia szlifująca nie wystawała poza krawędź pokrywy ochronnej.** Niewłaściwie zamontowana tarcza szlifierska, która wystaje poza krawędź pokrywy ochronnej, nie będzie wystarczająco osłonięta.
- c) **Osłona ochronna musi być prawidłowo zamocowana na elektronarzędziu i ustawiona w sposób zapewniający najwyższy stopień bezpieczeństwa, tzn. nieosłonięta część narzędzia szlifującego, skierowana w stronę osoby obsługującej urządzenie musi być możliwie jak najmniejsza.** Osłona ochronna powinna chronić osobę obsługującą przed odłamkami materiału i przypadkowym kontaktem z narzędziem szlifującym.
- d) **Narzędzia ścierne mogą być używane tylko zgodnie z zalecanym zakresem zastosowania.** Na przykład: Nigdy nie szlifować boczną powierzchnią tarczy do cięcia. Tarcze do cięcia są przeznaczone do usuwania materiału krawędzią tarczy. Przyłożenie siły bocznej do tych narzędzi może spowodować ich pęknięcie.
- e) **Dla wybranej tarczy szlifierskiej używać zawsze nieuszkodzonych kołnierzy mocujących o prawidłowym rozmiarze i formie.** Właściwe kołnierze zapewniają podparcie tarczy szlifierskiej i zmniejszają niebezpieczeństwo jej pęknięcia. Kołnierze do tarcz tnących mogą różnić się od kołnierzy przeznaczonych do innych tarcz szlifierskich.
- f) **Nie stosować zużytych tarcz szlifierskich, przeznaczonych do większych elektronarzędzi.** Tarcze szlifierskie do większych elektronarzędzi nie są

przystosowane do wyższych obrotów mniejszych elektronarzędzi i mogą pękać.

Pozostałe wskazówki bezpieczeństwa dotyczące przecierania ściernicą

a) Unikać blokowania się tarczy tnącej lub zbyt mocnego docisku. Nie wykonywać zbyt głębokich cięć. Przeciążanie tarczy tnącej zwiększa jej naprężenia i podatność na wychylenie się od pionu lub blokowanie i tym samym możliwość odrzutu lub pęknięcia narzędzia ściernego.

b) Unikać obszaru przed i za obracającą się tarczą tnącą. Gdy prowadzimy tarczę tnącą w obrabianym elemencie w kierunku od siebie, w przypadku odrzutu elektronarzędzie z obracającą się tarczą może zostać odrzucone bezpośrednio na nas.

c) Jeśli tarcza do cięcia zakleszczy się lub jeśli przerywamy pracę, należy wyłączyć urządzenie i odczekać spokojnie aż tarcza się zatrzyma. Nigdy nie próbować wyciągania obracającej się jeszcze tarczy tnącej z nacięcia, gdyż może to spowodować jej odrzut. Ustalanie i usuwanie przyczyny blokowania się tarczy.

d) Nie załączać ponownie elektronarzędzia, jeśli znajduje się ono jeszcze w obrabianym elemencie. Przed ponownym, ostrożnym kontynuowaniem cięcia odczekać, aż tarcza tnąca osiągnie swoją pełną prędkość obrotową. W przeciwnym razie tarcza może się zaciąć, wyskoczyć z obrabianego elementu lub spowodować odrzut.

e) Płyty lub elementy obrabiane dobrze podeprzeć, aby zmniejszyć ryzyko odrzutu w wyniku zablokowania się tarczy tnącej. Duże elementy obrabiane mogą się uginać pod wpływem ich własnego ciężaru. Obrabiany element musi być dobrze podparty po obydwu stronach tarczy, zarówno w pobliżu tarczy tnącej jak i przy krawędzi.

f) Proszę zachować szczególną ostrożność podczas „wycinania kieszeni“ w istniejących ścianach lub w innych miejscach z niewidoczną strukturą.

Zagłębiająca się tarcza tnąca przy natrafieniu na przewody gazowe lub wodne, przewody elektryczne lub inne objekty może spowodować odrzut.

Dodatkowe wskazówki bezpieczeństwa dotyczące szlifowania z użyciem papieru piaskowego

Szczególne wskazówki bezpieczeństwa dotyczące szlifowania z użyciem papieru piaskowego:

• **Nie stosować zbyt dużych formatów papieru ściernego, koniecznie przestrzegać danych producenta, dotyczących wielkości papieru.** Arkusze papieru ściernego, które wystają poza tarczę szlifierską, mogą spowodować urazy ciała oraz prowadzić do blokowania, zrywania się papieru ściernego lub odrzutu.

Dodatkowe wskazówki bezpieczeństwa dotyczące prac z użyciem szczotek drucianych

Szczególne wskazówki bezpieczeństwa dotyczące prac z użyciem szczotek drucianych:

• **Proszę pamiętać, że szczotki druciane trąca odłamki drutu także podczas zwykłego użycia. Nie przeciążać drutów przez zbyt mocny docisk narzędzia.**

Odrzucane odłamki drutu mogą bardzo łatwo przebić cienką odzież i/lub skórę.

• **Jeśli zalecane jest użycie osłony ochronnej, należy zapobiegać zetknięciu się osłony ze szczotką drucianą.** Szczotki talerzowe i garnkowe w wyniku docisku i działania sił odśrodkowych mogą zwiększać swoją średnicę.

MONTAŻ / DZIAŁANIE

3 4 5 6 7

KONSERWACJA



Przed rozpoczęciem prac konserwacyjnych silnik należy upewnić się, że urządzenie nie znajduje się pod prądem.

Urządzenia zostały zaprojektowane do działania przez dłuższy okres czasu przy minimalnym nakładzie pracy związanym z konserwacją. Zadowalające działanie zależy od odpowiedniego dbania o urządzenie oraz regularnego czyszczenia.

Należy regularnie czyścić obudowę urządzenia miękką szmatką, najlepiej po każdym użyciu. Należy dopilnować, aby otwory wentylacyjne nie były zatkane przez pył i brud. W przypadku, gdy brud nie daje się usunąć, należy użyć miękkiej szmatki zwilżonej wodą z mydłem. Nie wolno używać rozpuszczalników takich jak benzyna, alkohol, woda z amoniakiem itd. Rozpuszczalniki te mogą uszkodzić części wykonane z plastiku.

Urządzenie nie wymaga dodatkowego smarowania.

W przypadku pojawienia się usterki, np. zużycia części, należy skontaktować się z najbliższym sprzedawcą.

INFORMACJA DOTYCZĄCA OCHRONY ŚRODOWISKA



W celu zabezpieczenia urządzenia przed uszkodzeniami w czasie transportu, jest ono dostarczane w odpowiednio mocnym opakowaniu. Większość materiałów można poddać ponownej utylizacji. Należy umieścić materiały w odpowiednich dla ich właściwości pojemnikach utylizacyjnych. Nieużywany już sprzęt można odnieść do miejscowego sprzedawcy. Zostanie on odpowiednio zutylizowany w sposób bezpieczny dla środowiska.

Akumulatory Li-ion nadają się do recyklingu. Należy oddawać je do punktów utylizacji odpadów chemicznych, tak aby akumulatory mogły być poddane procesowi recyklingu lub utylizowane w ekologiczny sposób.

Zużyte urządzenia elektryczne są surowcami wtórnymi – nie wolno wyrzucać ich do pojemników na odpady domowe, ponieważ mogą zawierać substancje niebezpieczne dla zdrowia ludzkiego i środowiska! Prosimy o aktywną pomoc w oszczędnym gospodarowaniu zasobami naturalnymi i ochronie środowiska naturalnego przez przekazanie zużytego urządzenia do punktu składowania surowców wtórnych - zużytych urządzeń elektrycznych.

OŚWIADCZENIE ZGODNOŚCI CE

Vi erklærer under almindeligt ansvar, at dette product er i overensstemmelse med følgende normer eller normative dokumenter: EN60745-1:2009+A11:2010; EN60745-2-3:2011+A2:2013+A11,A12:2014+A13:2015; EN55014-1:2006/+A1 : 2009/+A2:2011; EN55014-2:2015; i henhold til bestemmelserne i direktiverne 2006/42/EEC, 2014/30/EEC.

STØJ/VIBRATION Måles efter EN 60745 er lydtrykniveau af dette værktøj <88dB(A) og lydeffektniveau <99dB(A) (standard deviation: 3 dB), og vibrationsniveauet <4,9 m/s² (hånd-arm metoden).

TR

Türkçe

KABLOSUZ AÇILI TAŞLAMA MAKİNESİ

GİRİŞ

Açı taşlama makinesi, metal, beton veya fayansları su kullanmadan kesme, fırçalama ve fırçalama için kullanılan bir alettir.

Aygıt, başka türdeki uygulamalar için tasarlanmamıştır (örneğin, uygun olmayan öğütme aletleri ile öğütme, Soğutma sıvısı çözeltisi, asbest gibi tehlikeli malzemeleri öğütme veya kesme).

Cihazın kendi kendine çalışanlar tarafından kullanılması amaçlanmıştır. Ağır ticari kullanım için tasarlanmamıştır.

Araç yetişkinler tarafından kullanılacaktır. 16 yaşından küçük çocuklar bu aracı gözetim altında kullanmak dışında kullanamazlar.

Üretici, bu cihazın uygun olmayan bir şekilde kullanılması veya hatalı bir şekilde çalıştırılmasından kaynaklanan hasarlardan sorumlu değildir.

TEKNİK VERİLER

1

GÜRÜLTÜ/TİTREŞİM BİLGİSİ

Bu talimatta belirtilen titreşim seviyesi EN 60745'e göre normlandırılmış bir ölçme yöntemi ile tespit edilmiştir ve havalı aletlerin karşılaştırılmasında kullanılabilir. Bu değer geçici olarak titreşim seviyesinin tahmin edilmesine uygundur. Belirtilen titreşim seviyesi elektrikli el aletinin temel kullanım alanlarını temsil eder. Ancak elektrikli el aleti başka kullanım alanlarında, farklı aksesuarla, farklı uçlarla kullanılırken veya yetersiz bakımla kullanılırken, titreşim seviyesi belirtilen değerden farklı olabilir. Bu da toplam çalışma süresi içindeki titreşim yükünü önemli ölçüde artırabilir.

Titreşim yükünü tam olarak tahmin edebilmek için aletin kapalı olduğu veya çalıştığı halde kullanılmadığı süreler de dikkate alınmalıdır. Bu, toplam çalışma süresi içindeki titreşim yükünü önemli ölçüde azaltabilir.

Titreşimin kullanıcıya bindirdiği yük için önceden ek güvenlik önlemleri alın. Örneğin: Elektrikli el aletinin ve uçların bakımı, ellerin sıcak tutulması, iş aşamalarının organize edilmesi.

SEMBOLLERİN AÇIKLAMASI

	Dikkat!		Şebeke kablosu hasar görmüş, birbirine dolanmış veya kopmuşsa, şebeke fişini derhal dışarı çekin. Cihaz üzerinde çalışmaya başlamadan önce daima elektrik fişini çekin.
	Kılavuzu okuyun.		Kulak koruyucusu takın.
	Göz koruması takın		Solunum koruması takın
	Kesiklik riski! Kesilmeye karşı dayanıklı eldivenler giyin		Yan öğütmede kullanmayın
	Yaş öğütmede kullanmayın		Arızalı diskler kullanmayın
	Metal için uygundur		Güvenlik ayakkabıları giyin
	Elektrikli ev eşyaları evsel atıklarla birlikte atılmamalıdır.		Koruma sınıfı II

ALETİN KISIMLARI

2

2	İlave tutamak	3	İş mili durdurma düğmesi
4	İlave grip bölümü için ipler	5	Açma / kapama anahtarı
6	Tutamak	7	Etkinleştirme düğmesi pil Göstergesi
8	Pil göstergesi	9	Pil paketi
10	Pil serbest bırakma düğmesi	15	Koruyucu kaput için sıkma kolu
16	Kesme diski		

GÜVENLİK

Güvenlik Talimatı

Elektrikli El Aletleri İçin Genel Uyarı Talimatı

UYARI Butun uyarıları ve talimat hükümlerini okuyun.

Acıklanan uyarılara ve talimat hükümlerine uyulmadığı takdirde elektrik çarpmalarına, yangınlara ve/veya ağır yaralanmalara neden olunabilir.

Butun uyarıları ve talimat hükümlerini ileride kullanmak üzere saklayın.

Uyarı ve talimat hükümlerinde kullanılan "Elektrikli El Aleti" kavramı, akım şebekesine bağlı (şebeke bağlantı kablosu ile) aletlerle aku ile çalışan aletleri (akım şebekesine bağlantısı olmayan aletler) kapsamaktadır.

Çalışma yeri güvenliği

• **Çalıştığınız yeri temiz tutun ve iyi aydınlatın.** Çalıştığınız yer düzensiz ise ve iyi aydınlatılmamışsa kazalar ortaya çıkabilir.

• **Yakınında patlayıcı maddeler, yanıcı sıvı, gaz veya tozların bulunduğu yerlerde elektrikli el aleti ile çalışmayın.**

Elektrikli el aletleri, toz veya buharların tutuşmasına neden olabilecek kıvılcımlar çıkarırlar.

• **Elektrikli el aleti ile çalışırken çocukları ve başkalarını uzakta tutun.** Dikkatiniz dağılacak olursa aletin kontrolünü kaybedebilirsiniz.

Elektrik Güvenliği

• **Elektrikli el aletin bağlantı fişi prize uymalıdır. Fişi hiçbir zaman değiştirmeyin. Koruyucu topraklanmış elektrikli el aletleri ile birlikte adaptor fiş kullanmayın.** Değiştirilmemiş fiş ve uygun priz elektrik çarpması tehlikesini azaltır.

• **Borular, kalorifer petekleri, ısıtıcılar ve buzdolapları gibi topraklanmış yüzeylerle bedensel temasa gelmekten kaçınınız.** Bedeniniz topraklandığı anda büyük bir elektrik çarpması tehlikesi ortaya çıkar.

• **Aleti yağmur altında veya nemli ortamlarda bırakmayın.** Suyun elektrikli el aleti içine sızması elektrik çarpması tehlikesini artırır.

• **Elektrikli el aletini kablodan tutarak taşımayın, kabloyu kullanarak asmayın veya kablodan çekerek fişi çıkarmayınız. Kabloyu ısıdan, yağdan, keskin kenarlı cisimlerden veya aletin hareketli parçalarından uzak tutunuz.** Hasarlı veya dolaşmış kablo elektrik çarpması tehlikesini artırır.

• **Bir elektrikli el aleti ile açık havada çalışırken, mutlaka açık havada kullanılmaya uygun uzatma kablosu kullanınız.**

Acık havada kullanılmaya uygun uzatma kablosunun kullanılması elektrik çarpması tehlikesini azaltır.

• **Elektrikli el aletin nemli ortamlarda çalıştırılması şartsa, mutlaka arıza akımı koruma şalteri kullanınız.** Arıza akımı koruma şalterinin kullanımı elektrik çarpması tehlikesini azaltır.

Kişilerin Güvenliği

• **Dikkatli olun, ne yaptığınıza dikkat edin, elektrikli el aleti ile işinizi makul bir tempo ve yöntemle yürütünüz.**

• **Yorgunsanız, aldığınız hapların, ilaçların veya alkolün etkisinde iseniz elektrikli el aletini kullanmayınız.** Aleti kullanırken bir anki dikkatsizlik önemli yaralanmalara neden olabilir.

• **Daima kişisel koruyucu donanım ve bir koruyucu gözlük kullanınız.** Elektrikli el aletin turu ve kullanımına uygun olarak; toz maskesi, kaymayan iş ayakkabıları, koruyucu kask veya koruyucu kulaklık gibi koruyucu donanım kullanımı yaralanma tehlikesini azaltır.

• **Aleti yanlışlıkla çalıştırmaktan kaçınınız. Akım ikmal şebekesine ve/veya akuya bağlamadan, elinize alıp taşımadan önce elektrikli el aletin kapalı olduğundan emin olun.** Elektrikli el aletini parmağınız şalter üzerinde dururken taşırsanız ve alet acıkken fişi prize sokarsanız kazalara neden olabilirsiniz.

• **Elektrikli el aletini çalıştırmadan önce ayar aletlerini veya anahtarları aletten çıkarınız.** Aletin donanım parçaları içinde bulunabilecek bir yardımcı alet yaralanmalara neden olabilir.

• **Çalışırken bedeniniz anormal durumda olmasın. Çalışırken duruşunuz güvenli olsun ve dengenizi her zaman koruyunuz.** Bu sayede aleti beklenmedik durumlarda daha iyi kontrol edebilirsiniz.

• **Uygun iş elbiseleri giyiniz. Geniş giysiler giymeyiniz ve takı takmayınız. Saclarınızı, giysilerinizi ve eldivenlerinizi aletin hareketli parçalarından uzak tutunuz.** Bol giysiler, uzun saçlar veya takılar aletin hareketli parçaları tarafından tutulabilir.

• **Toz emme donanımı veya toz tutma tertibatı kullanırken, bunların bağlı olduğundan ve doğru kullanıldığından emin olun.** Toz emme donanımının kullanımı tozdan kaynaklanabilecek tehlikeleri azaltır.

Elektrikli el aletlerinin ozenle kullanımı ve bakımı

• **Aleti aşırı olcude zorlamayınız. Yaptığınız işe uygun elektrikli el aletleri kullanınız.** Uygun performanslı elektrikli el aleti ile, belirlenen çalışma alanında daha iyi ve güvenli çalışırsınız.

• **Şalteri bozuk olan elektrikli el aletini kullanmayınız.** Acılıp kapanamayan bir elektrikli el aleti tehlikelidir ve onarılmalıdır.

• **Alette bir ayarlama işlemine başlamadan ve/veya akuyu çıkarmadan önce, herhangi bir aksesuarı değiştirirken veya aleti elinizden bırakırken fişi prizden çekiniz.** Bu önlem, elektrikli el aletin yanlışlıkla çalışmasını önler.

• **Kullanım dışı duran elektrikli el aletlerini çocukların ulaşamayacağı bir yerde saklayınız. Aleti kullanmayı bilmeyen veya bu kullanım kılavuzunu okumayan kişilerin aletle çalışmasına izin vermeyiniz.** Deneyimsiz kişiler tarafından kullanıldığında elektrikli el aletleri tehlikelidir.

• **Elektrikli el aletinizin bakımını ozenle yapınız. Elektrikli el aletinizin kusursuz olarak işlev görmesini engelleyebilecek bir durumun olup olmadığını, hareketli parçaların kusursuz olarak işlev görüp görmediklerini ve sıkışık sıkışmadıklarını, parçaların hasarlı olup olmadığını kontrol ediniz. Aleti kullanmaya başlamadan önce hasarlı parçaları onartınız.** Birçok iş kazası elektrikli el aletlerinin kötü bakımından kaynaklanır.

• **Kesici uçları daima keskin ve temiz tutunuz.** Ozenle bakımı yapılmış keskin kenarlı kesme uçlarının malzeme içinde sıkışma tehlikesi daha azdır ve daha rahat kullanım olanağı sağlarlar.

• **Elektrikli el aletini, aksesuarı, uçları ve benzerlerini, bu özel tip alet için ongorülen talimata göre kullanınız. Bu sırada çalışma koşullarını ve yaptığınız işi dikkate alınız.** Elektrikli el aletlerinin kendileri için ongorülen alanın dışında kullanılması tehlikeli durumlara neden olabilir.

Akulu aletlerin ozenli bakımı ve kullanımı

• **Akuyu sadece üreticinin tavsiye ettiği şarj cihazı ile şarj ediniz.** Bir akunun şarjına uygun olarak üretilmiş şarj cihazı başka bir akunun şarjı için kullanılırsa yangın tehlikesi ortaya çıkar.

• **Sadece ilgili elektrikli el aleti için ongorülen akuleri kullanınız.** Başka akulerin kullanımı yaralanmalara ve yangınlara neden olabilir.

• **Kullanılmayan akuyu buro atakları, madeni bozuk paralar, anahtarlar, civiler, vidalar veya metal nesnelere uzak tutunuz. Bunlar koprulama yaparak kontaklara neden olabilir.** Aku kontakları arasındaki

bir kısa devre yanmalara veya yangınlara neden olabilir.

• **Yanlış kullanım durumunda akuden sıvı dışarı sızabilir. Bu sıvı ile temasa gelmeyin. Yanlışlıkla temasa gelerseniz su ile iyice yıkayın. Eğer sıvı gözlerinize gelecek olursa hemen bir hekime başvurun.** Dışarı sızan aku sıvısı cilt tahrişlerine ve yanmalara neden olabilir.

Servis

• **Elektrikli el aletinizi sadece yetkili personele ve orijinal yedek parça kullanma koşulu ile onartın.** Bu sayede aletin güvenliğini sürekli hale getirirsiniz.

Taşlama makineleri için güvenlik talimatı

Taşlama, zımparalama, zımpara kağıdı ile zımparalama, tel fırca ile çalışma ve kesici taşlama için uyarılar

• **Bu elektrikli el aleti taşlama makinesi, zımpara makinesi, tel fırca ve kesici taşlama olarak kullanılmak üzere geliştirilmiştir. Elektrikli el aleti ekinde bulunan bütün uyarılara, talimat hükümlerine, şekillere ve verilere uyun.** Aşağıdaki talimat hükümlerine uymadığınız takdirde elektrik çarpması, yangın ve/veya ağır yaralanma tehlikesi ortaya çıkabilir.

• **Bu elektrikli el aleti polisaj yapmaya uygun değildir.** Bu alet için ongorulmeyen uygulamalar tehlikeli durumların ve yaralanmaların ortaya çıkmasına neden olabilir.

• **Üretici tarafından özel olarak bu alet ongorulmeyen ve tavsiye edilmeyen aksesuar kullanmayın.** Bir aksesuarı elektrikli el aletinize takabiliyor olmanız, o aksesuarın güvenli olarak kullanılabileceği anlamına gelmez.

• **Kullanılan ucun musaade edilen devir sayısı en azından elektrikli el aletin tip etiketinde belirtilen devir sayısı kadar olmalıdır.** Musaaade edilenden hızlı donen aksesuar kırılabilir ve etrafa yayılabilir.

• **Kullanılan ucun dış çapı ve kalınlığı elektrikli el aletinizin ölçülerine uymalıdır.** Ölçüsü uygun olmayan uclar yeterli derecede kapatılmaz veya kontrol edilemez.

• **Dişli adaptor parçaları olan uclar zımpara miline tam olarak uymalıdır. Flanş yardımı ile takılan uclarda ucların delik çapı flanşın bağlama çapına uygun olmalıdır.** Elektrikli el aletine tam ve hassas biçimde tespit edilmeyen uclar düzensiz donerler, aşırı ölçüde titreşim yaparlar ve aletin kontrolünün kaybına neden olurlar.

• **Hasarlı ucları kullanmayın.** Her kullanımdan önce taşlama disklerinde çatlak ve çizik olup olmadığını, zımpara tablalarında çizik ve aşınma olup olmadığını, tel fırçalarda gevşeme veya kırık teller olup olmadığını kontrol edin. Elektrikli el aleti veya uc yere düşecek olursa hasar görüp görmediklerini kontrol edin, gerekiyorsa hasar görmemiş başka bir uc kullanın. Kullanacağınız ucu kontrol edip taktıktan sonra ucun donme alanı yakınında bulunan kişileri uzaklaştırın ve elektrikli el aletini bir dakika en yüksek devir sayısında çalıştırın. Hasarlı uclar çoğu zaman bu test suresinde kırılır.

• **Kişisel koruyucu donanım kullanın.** Yaptığınız işe göre tam yüz siperliği, göz koruma donanımı veya koruyucu gözlük kullanın. Eğer uygunsuz kucuk taşlama ve malzeme parçacıklarına karşı koruma sağlayan toz maskesi, koruyucu kulaklık, koruyucu iş eldivenleri veya özel iş onluğu kullanın. Gözler çeşitli uygulamalarda etrafa savrulan parçacıklardan korunmalıdır. Toz veya soluma maskesi çalışma sırasında ortaya çıkan tozları filtre eder. Uzun süre yüksek gürültü altında çalışırsanız işitme kaybına uğrayabilirsiniz.

• **Başkalarının çalıştığınız yerden güvenli uzaklıkta olmasına dikkat edin.** Çalışma alanınıza girmek zorunda olan herkes koruyucu donanım kullanmalıdır. İş parçasının veya ucun kırılması sonucu ortaya çıkan parçacıklar etrafa savrularak çalışma alanınızın dışındaki kişileri de yaralayabilir.

• **Ucun görünmeyen elektrik kablolarına rastlama**

olasılığının bulunduğu işlerde aleti sadece izolasyonlu tutumağından tutun. Gerilim ileten kablolarla temasa gelindiğinde aletin metal parçaları da elektrik gerilimine maruz kalabilir ve elektrik çarpmaları olabilir.

• **Uc tam olarak durmadan elektrikli el aletini elinizden bırakmayın.** Donmekte olan uc aleti bırakacağız yüzeye temas edebilir ve elektrikli el aletinin kontrolünü kaybedebilirsiniz.

• **Elektrikli el aletini çalışır durumda taşımayın.** Giysileriniz rastlantı sonucu donmekte olan uc tarafından tutulabilir ve uc bedeninize temas edebilir.

• **Elektrikli el aletinizin havalandırma deliklerini düzenli olarak temizleyin.** Motor fanı tozu aletin gövdesine çeker ve metal tozunun aşırı birikimi elektrik çarpmaya tehlikesi yaratır.

• **Elektrikli el aletini yanıcı malzemenin yakınında kullanmayın.** Kıvılcımlar bu malzemeyi tutuşturabilir.

• **Sıvı soğutucu madde gerektiren ucları kullanmayın.** Suyun veya diğer sıvı soğutucu maddenin kullanımı elektrik çarpmasına neden olabilir.

Geri tepme ve buna ait uyarılar

• Geri tepme, donmekte olan taşlama diski, zımpara tablası, tel fırca ve benzeri ucların takılması veya bloke olması sonucu ortaya çıkan ani tepkidir. Takılma ve blokaj donmekte olan ucun ani olarak durmasına neden olur. Bu gibi durumlarda elektrikli el aleti blokaj yerinden ucun donme yönünün tersine doğru savrulur.

Oerneğin bir taşlama diski iş parçası içinde takılır veya bloke olursa, taşlama diskinin içine giren kenarı tutulur ve disk kırılır veya geri tepme kuvvetinin ortaya çıkmasına neden olur. Bu durumda taşlama diski blokaj yerinden, diskin donme yönüne bağlı olarak kullanıcıya doğru veya kullanıcının tersine hareket eder. Bu gibi durumlarda taşlama disklerinin kırılma olasılığı da vardır. Geri tepme kuvveti elektrikli el aletinin yanlış veya hatalı kullanımı sonucu ortaya çıkar. Geri tepme kuvvetleri aşağıda açıklanan koruyucu önlemlerle önenebilir.

• **Elektrikli el aletini sıkıca tutun ve bedeniniz ile ellerinizi geri tepme kuvvetlerini rahatca karşılayabilecek duruma getirin.** Alet hızlanırken ortaya çıkabilecek geri tepme kuvvetlerini veya reaksiyon momentlerini optimaum ölçüde karşılayabilmek için eğer varsa her zaman ek tutamağı kullanın. Kullanıcı uygun önlemler olarak geri tepme ve reaksiyon kuvvetlerine hakim olabilir.

• **Elinizi hiçbir zaman donen ucun yakınına getirmeyin.** Uc geri tepme sırasında elinize doğru hareket edebilir.

• **Bedeninizi geri tepme sırasında elektrikli el aletinin hareket edebileceği alandan uzak tutun.** Geri tepme kuvveti elektrikli el aletini blokaj yerinden taşlama diskinin donme yönünün tersine doğru iter.

• **Ozellikle koşeleri, keskin kenarları ve benzerlerini işlerken dikkatli olun.** Ucun iş parçasından dışarı çıkmasını ve takılıp sıkışmasını onleyin. Donmekte olan uc koşelerde, keskin kenarlarda çalışırken sıkışmaya eğilimlidir. Bu ise kontrol kaybına veya geri tepmeye neden olur.

• **Zincir veya dişli testere bacağı kullanmayın.** Bu gibi uclar sık sık geri tepme kuvvetine veya elektrikli el aletinin kontrolünün kaybedilmesine neden olur.

Taşlama ve kesici taşlama için özel uyarılar

• **Sadece elektrikli el aletiniz için musaade edilen taşlama uclarını ve bu uclar için ongorulen**

koruyucu kapağı kullanın. Bu elektrikli el aleti için ongorulmeyen taşlama uçları yeterli ölçüde kapatılmazlar ve güvenli değildir.

- **Dirsekli taşlama diskleri, taşlama yüzeyleri koruyucu kapak kenarı düzlemini aşmayacak biçimde takılmalıdır.** Usulüne göre takılmamış, koruyucu kapak kenarını aşan bir taşlama diski yeterli ölçüde kapatılmaz.
- **Koruyucu kapak elektrikli el aletine güvenli bir biçimde takılmış olmalı ve en yüksek güvenliği sağlamak üzere taşlama ucunun mümkün olan en küçük parçası kullanıcıyı gösterecek biçimde ayarlanmalıdır.** Koruyucu kapak kullanıcıyı iş parçasından kopan parçacıklara, taşlama ucuyla yanlışlıkla temasa, kıvılcıklara ve giysilerin tutuşmasına karşı korur.
- **Taşlama uçları sadece tavsiye edilen uygulamalarda kullanılabilir. Orneğın: Bir kesme diskinin kenarı ile hiçbir zaman taşlama yapmayın.** Kesici taşlama diskleri uçları ile malzeme kazıma için geliştirilmiştir. Bu uçlara yandan baskı uygulandığında kırılabilirler.
- **Sectiğıniz taşlama diski için daima hasar görmemiş doğru büyüklük ve biçimde germe flanşı kullanın.** Uygun flanşlar taşlama disklerini destekler ve kırılma tehlikesini önlerler. Kesici taşlama diskleri için ongorülen flanşlar diğer uçlara ait flanşlardan farklı olabilir.
- **Buyuk elektrikli el aletlerini ait yıpranmış taşlama disklerini kullanmayın.** Buyuk elektrikli el aletlerinde kullanılan taşlama diskleri yüksek devirli küçük el aletlerinde kullanılmaya elverişli değildir ve kırılabilirler.

Kesici taşlama için diğer özel uyarılar

- **Kesici taşlama diskinin bloke olmamasını sağlayın veya bu diske yüksek bastırma kuvveti uygulamayın. Aşırı derinlikte kesme yapmayın.** Kesici taşlama ucuna aşırı yüklenme acılandırma yapılmasına veya blokaja neden olabilir ve bunun sonunda da geri tepme kuvveti oluşabilir veya taşlama ucu kırılabilir.
- **Donmekte olan kesici taşlama diskinin ön ve arka alanına yaklaşmayın.** Kesici taşlama diskini iş parçasından dışarı çıkarırsanız bir geri tepme kuvveti oluştuğunda donen disk size doğru savrulabilir.
- **Kesici taşlama diski sıkışacak olursa veya siz işe ara verirsiniz elektrikli el aletini kapatın ve disk tam olarak duruncaya kadar aleti sakın biçimde tutun. Donmekte olan**

kesici taşlama diskini hiçbir zaman kesme yerinden çıkarmayı denemeyin, aksi takdirde geri tepme kuvveti oluşabilir. Sıkışmanın nedenini tespit edin ve giderin.

- **Elektrikli el aleti iş parçası içinde bulunduğu surece onu tekrar çalıştırmayın. Kesme işine dikkatli biçimde devam etmeden önce kesme diskinin en yüksek devire ulaşmasını bekleyin.** Aksi takdirde disk takılabilir, iş parçasından çıkabilir veya bir geri tepme kuvveti oluşabilir.
- **Kesici taşlama diskinin sıkışması sonucu oluşabilecek geri tepme kuvvetlerini önlemek için büyük levha veya iş parçalarını destekleyin.** Büyük iş parçaları kendi ağırlıkları ile bukulebilir. Büyük iş parçaları iki yandan desteklenmelidir, hem kesme hattının yakınından hem de kenardan.
- **Duvarlar veya diğer gorulmeyen alanların olduğu yerlerde özellikle “cep kesmelerinde” dikkatli olun.** Malzeme icine dalan kesici taşlama diskleri kesme işlemi sırasında gaz veya su borularına, elektrik kablolarına veya diğer nesnelere rastlayarak geri tepme kuvveti oluşturabilirler.

Zımpara kağıtları ile çalışmaya ait özel uyarılar

- **Boyutları yüksek zımpara kağıtlarını kullanmayın, zımpara kağıtları için üreticinin verilerine uyun.** Zımpara tablasından dışarı çıkıntı yapan zımpara kağıtları yaralanmalara neden olabilirler, blokaja neden olabilirler, yırtılabilirler veya geri tepme kuvvetlerinin oluşmasına neden olabilirler.

Tel fırca ile çalışmaya ait özel uyarılar

- **Tel fırcanın normal kullanım koşullarında da tellerini kaybettiğini dikkate alın. Fazla bastırma kuvveti uygulayarak telleri zorlamayın.** Kopan ve fırlayan tel parçaları rahatlıkla giysi veya derinizden içeri girebilir.
- **Koruyucu kapak kullanırken koruyucu kapakla tel fırcanın birbirine temas etmesini onleyin.** Tabla veya canak biçimli fırcalar bastırma ve merkezkaç kuvvetleri nedeniyle caplarını buyutebilir.

MONTAJ / AMELİYAT

3 | 4 | 5 | 6 | 7

TEKNİK BAKIM VE SERVİS



Teknik bakım yapmadan önce aleti elektrik cereyanından ayırın!

- Her zaman çalışma sona erdikten sonra aletin gövdesi ve havalandırma deliklerini kir ve tozdan yumuşak bez veya peçete ile temizleyin. İnatçı lekeleri sabunlu suda ıslatılmış yumuşak bezle temizlenmesi önerilir. Kirleri temizlemek için benzin, ispirto, amonyak çözeltileri vs gibi çözücülerin kullanılmasına yer verilmezdir. Bu tür çözücüler aletin gövdesini bozabilir.
- Aletin ek yağlanması gerekmez.
- Herhangi bir arıza için servisine başvurun.

ÇEVRE KORUMA BİLGİLERİ



Ürün nakliye sırasında hasardan korunması için özel ambalajda teslim edilir. Ambalaj malzemelerin çoğu tekrar işlenebilir olduğundan dolayı bunları en yakın özel kabul noktasına teslim etmenizi rica ediyoruz. Ürünün kullanım süresi sona erdikten sonra tekrar faydalanmak amacıyla Servis veya bayisine teslim etmenizi rica ediyoruz. Li-ion akümülatörler tekrar işlenebilir. Bunlar çevre dostu bir şekilde geri dönüştürülmesi veya imha edilmesi, böylece kimyasal atıkları için bertaraf tesisine iletilecek.

Eski elektrikli cihazlar dönüştürülebilir malzeme olup ev çöpüne atılmamalı! Doğal kaynakların ve çevrenin korunmasına etkin biçimde katkıda bulunmak üzere cihazı lütfen toplama merkezlerine (varsa) iade edin.

STANDARDIASYON BEYANI

Yeğane sorumlu olarak, bu ürünün aşağıdaki standartlara veya standart belgelerine uygun olduğunu beyan ederiz: EN60745-1:2009+A11:2010; EN60745-2-3:2011+A2:2013+A11,A12:2014+A13:2015; EN55014-1:2006+A1 : 2009+A2:2011; EN55014-2:2015; yönetmeliği hükümleri uyarınca 2006/42/EEC, 2014/30/EEC.
GÜRÜLTÜ/TİTREŞİM Ölçülen EN 60745 göre ses basıncı bu makinanın seviyesi <88dB(A) ve çalışma sırasındaki gürültü <99 dB(A) (standart sapma:3 dB), ve titreşim <4,9 m/s² (el-kol metodu).

Exploded view CAG-S20Li

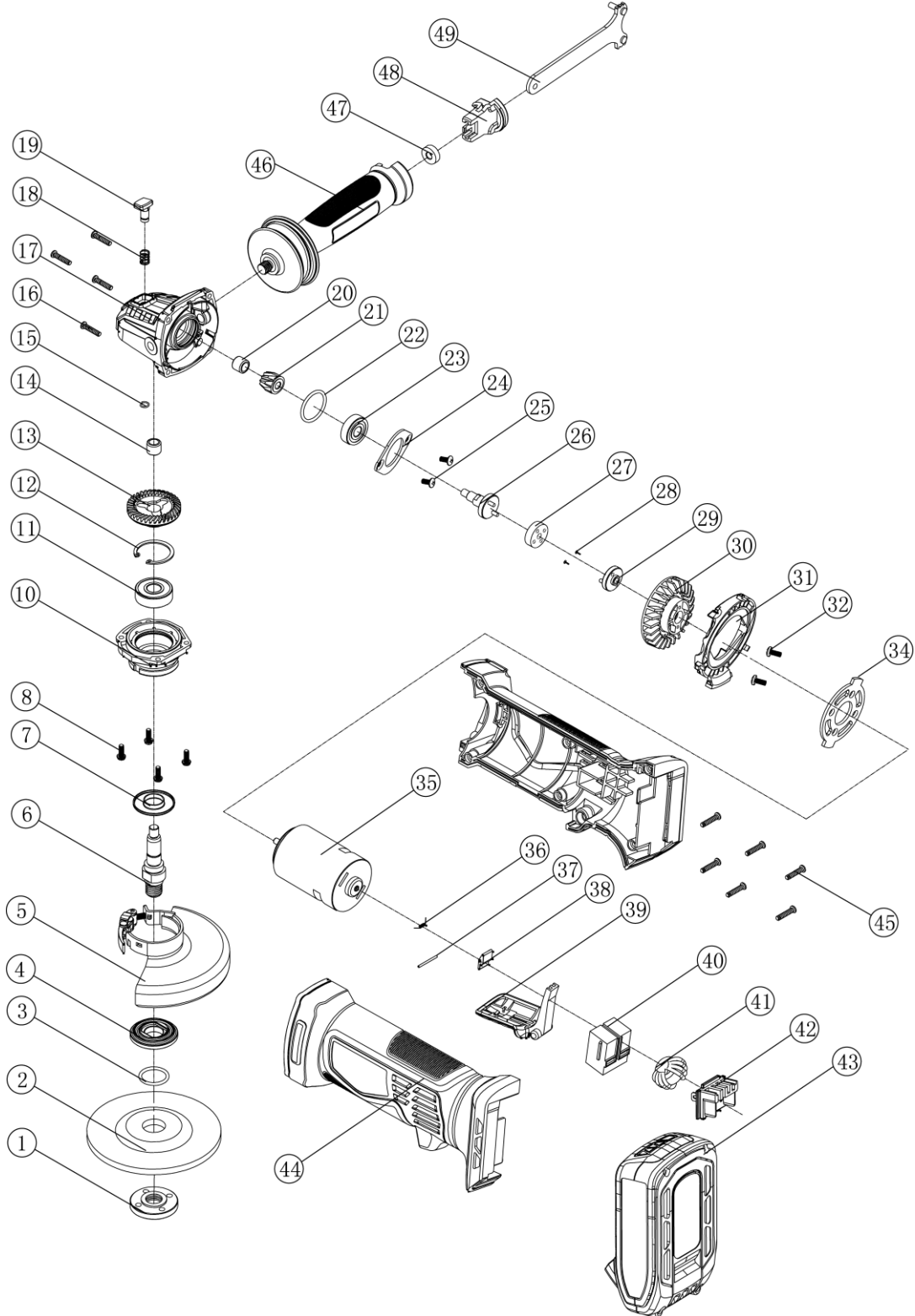

Parts list for CAG-S20Li

Part No	Part Name	Qty	Part No	Part Name	Qty
1	Outside flange	1	25	Joint shaft	1
2	Grinding wheel	1	26	Rubber tray	1
3	Rubber ring	1	27	Screw ST2.9X8	2
4	Inner flange	1	28	Joint tray	1
5	115mm wheel guard	1	29	Fan	1
6	Output spindle	1	30	Air deflector	1
7	Dust proof ring	1	31	Screw M5X8	2
8	Screw M4x12	4	32	Motor flange	1
9	Gear cover	1	33	887 motor	1
10	Bearing 6201-2Z	1	34	Lock off button spring	1
11	Shaft circlip Ø32	1	35	Cotter pin	1
12	Big gear	1	36	Lock off button	1
13	HK0810 needle bearing	1	37	Switch button	1
14	Shaft circlip Ø7	1	38	Switch	1
15	Screw ST3.9X19	4	39	Inductor ring	1
16	Gear housing	1	40	Pole plate	1
17	Spindle lock spring	1	41	Battery	1
18	Spindle lock button	1	42	Housing	1
19	HK0607 needle bearing	1	43	Screw ST2.9X16	6
20	Pinion	1	44	Aux handle	1
21	O-ring	1	45	Ø6 ring	1
22	Bearing 6000-2Z	1	46	Spanner holder	1
23	Bearing clamp	1	47	Spanner	1
24	Screw	1			