

WORCRAFT
PROFESSIONAL

CPVC-S20Li

SK

Akumulátorový prenosný vysávač

CZ

Akumulátorový přenosný vysavač

HU

Akkumulátoros hordozható porszívó

RO

Aspirator portabil fără cablu

EN

Cordless portable vacuum cleaner



-
- **Preklad originálneho návodu na použitie**
 - **Překlad originálním návodu k použití**
 - **Az eredeti használati útmutató fordítása**
 - **Traducerea manualului de utilizare original.**
 - **Instruction manual**
-

PLD8050



1



CPVC-S20Li

20VDC



≥3.8Kpa



500ml



1.2 kg

2



3



4

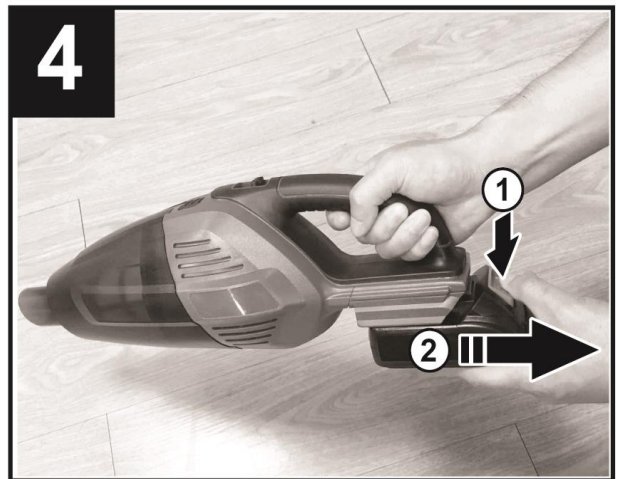

5

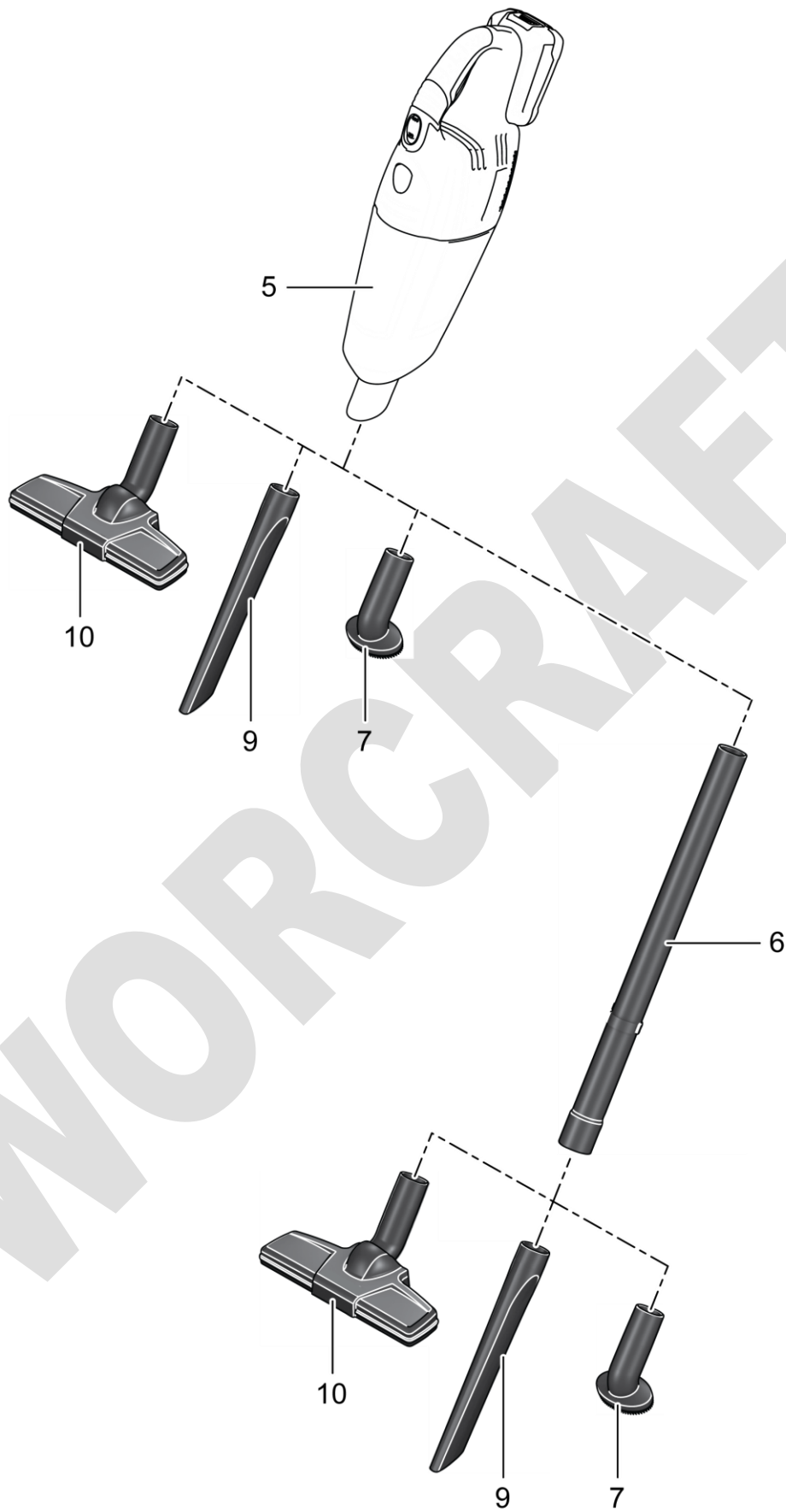

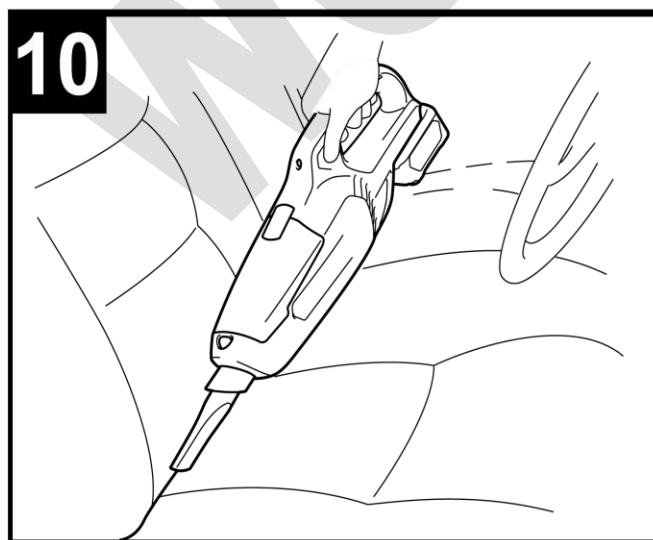
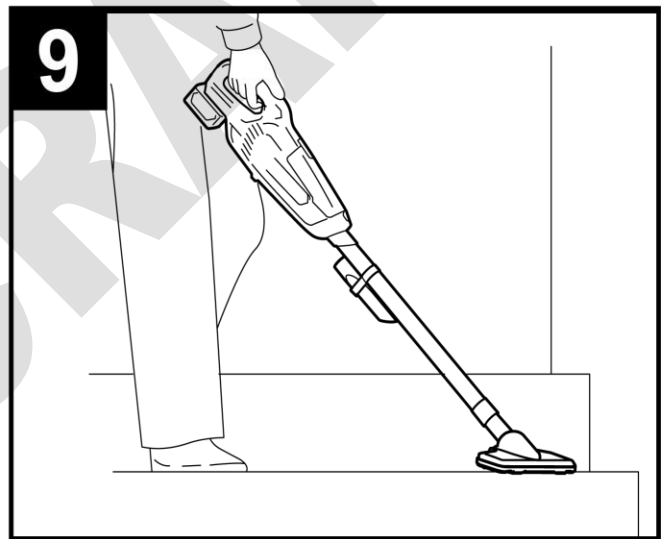
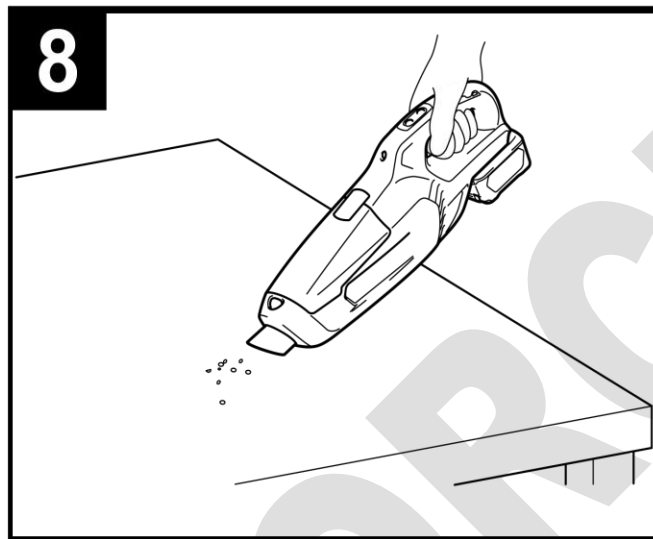
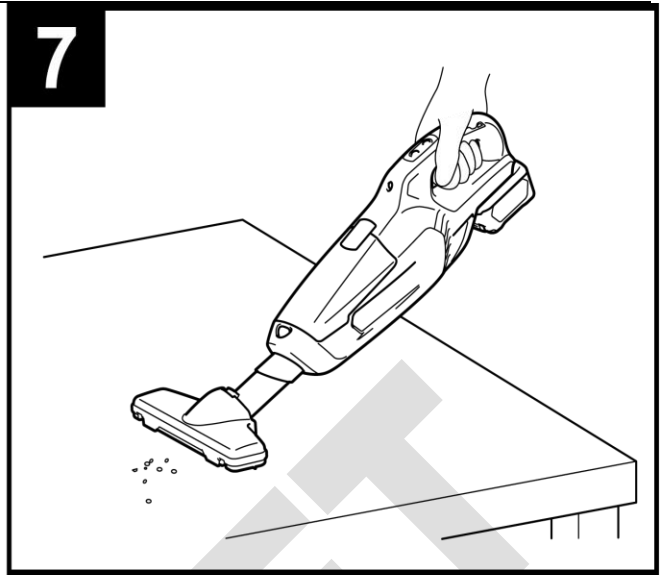

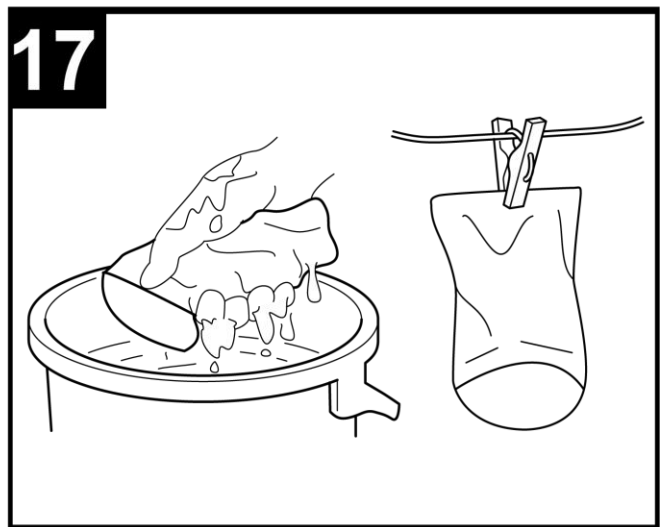
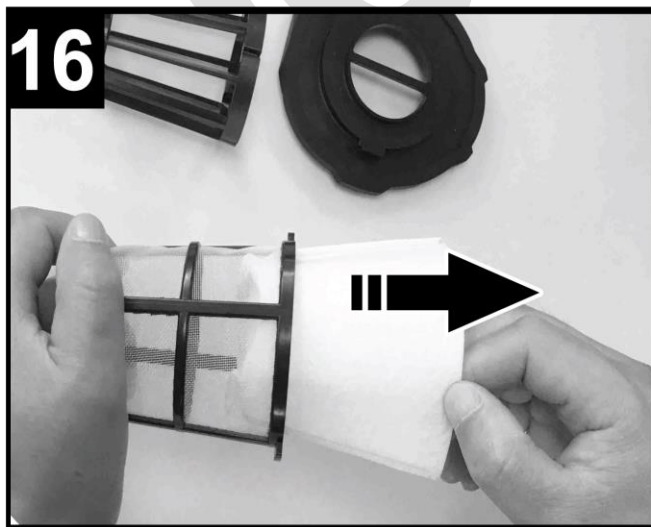
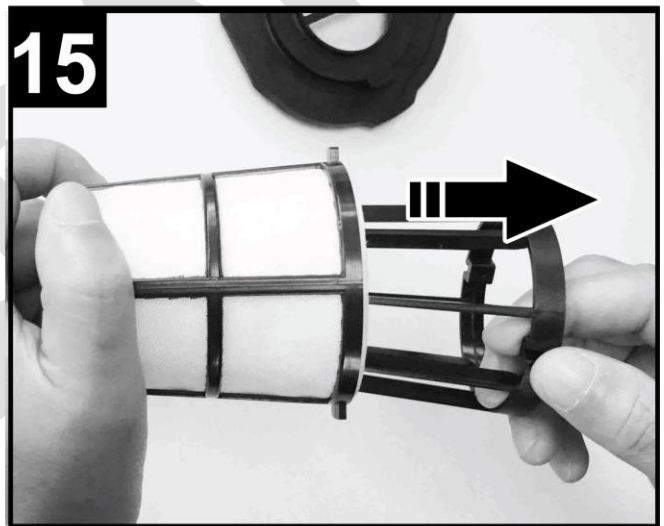
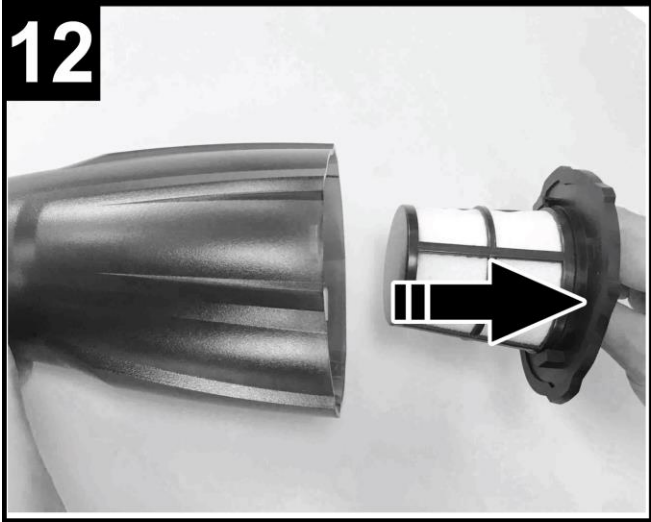





AKUMULÁTOROVÝ PRENOSNÝ VYSÁVAČ

POUŽITIE

Akumulátorový prenosný vysávač je určený na vysávanie zdraviu neškodlivých suchých hmôt. Je určený výlučne na používanie v domácnostiach a v dome.

Zariadenie používajte iba na predpísané účely. Akékoľvek iné použitie je považované ako prípad nesprávneho použitia. Používateľ/obsluha a nie výrobca bude zodpovedný za akékoľvek poškodenie, alebo zranenia spôsobené týmto nesprávnym používaním. Pamätajte si, že toto zariadenie nebolo navrhnuté pre komerčné alebo priemyselné používanie. Záruka nebude platná pokiaľ bude zariadenie používané na komerčné, priemyselné alebo podobné účely.

TECHNICKÉ PARAMETRE







	NAPATIE	20 V
	KAPACITA	2 alebo 4 Ah
	PODTLAK	≥ 3,8 kPa
	OBJEM ZBERNEJNÁDOBY	500 ml
	HMOTNOSŤ	1,2 kg



- textilný filter

ČASTI VÝROBKU

1	Uvoľňovacie tlačidlo zbernej nádoby	6	Nasávacia trubica
2	ON / OFF vypínač	7	Kefa
3	Akumulátor (nie je súčasťou balenia)	9	Štrbinová hlavica
4	Telo zariadenia	10	Podlahová hlavica
5	Zberná nádoba		

VYSVETLIVKY SYMBOLOV

	Prečítajte si návod na použitie.
	Výrobok je v súlade s platnými európskymi smernicami a bola vykonaná metóda hodnotenia zhody týchto smerníc.
	UPOZORNENIE! Pred začatím akejkoľvek kontroly alebo údržby, zariadenie vypnite a vytiahnite z neho akumulátor, aby ste zabránili jeho nechcenému spusteniu a následnému možnému poraneniu.
	Nevyhadzujte do bežného domového odpadu. Namiesto toho, ekologicky prijateľnou cestou sa obráťte na recyklačné strediská. Prosím venujte starostlivosť ochrane životného prostredia.
	Za tento obal bol uhradený finančný príspevok na spätný odber a jeho ďalšie spracovanie recykláciou.
	Recyklovateľný výrobok

	Len na vnútorne použitie
	Trieda ochrany III

VŠEOBECNÉ BEZPEČNOSTNÉ POKYNY PRE ELEKTRICKE NÁRADIE

- **UPOZORNENIE!** Prečítajte si bezpečnostné upozornenia, inštrukcie, vyobrazenia a technické údaje poskytované s týmto elektrickým náradím. Porušenie dodržiavania všetkých inštrukcií uvedených ďalej v texte môže mať za následok úraz elektrickým prúdom, požiar a/alebo ťažké ublíženie na zdraví.

1) BEZPEČNOSŤ PRACOVNÉHO PROSTREDIA:

- Pracovisko je potrebné udržiavať v čistote a dobre osvetlené. Neporiadok a tmavé priestory bývajú príčinou nehôd.
- Nepoužívajte elektrické náradie v prostredí, kde hrozí nebezpečenstvo výbuchu, kde sa vyskytujú horľavé kvapaliny, plyny alebo prach. V elektrickom náradí vznikajú iskry, ktoré môžu zapáliť prach alebo výpary.
- Pri používaní elektrického náradia zabráňte v prístupe deťom a ďalším osobám. Ak budete rušení, môžete stratiť kontrolu nad vykonávanou činnosťou.

2) ELEKTRICKÁ BEZPEČNOSŤ:

- Vidlica napájacieho kábla elektrického náradia musí zodpovedať sieťovej zásuvke. Nikdy akýmkoľvek spôsobom neupravujte el. prívodný kábel. Náradie, ktoré má na vidlici prívodnej šnúry ochranný kolík, nikdy nepripájajte rozdvojkami alebo inými adaptérmí. Nepoškodené vidlice a zodpovedajúce zásuvky znížia nebezpečenstvo úrazu elektrickým prúdom. Poškodené alebo zamotané prívodné káble zvyšujú nebezpečenstvo úrazu elektrickým prúdom. Ak sa sieťová šnúra poškodí, musí sa nahradiť osobitou sieťovou šnúrou, ktorú možno dostať u výrobcu alebo jeho obchodného zástupcu.
- Obsluha sa nesmie telom dotýkať uzemnených predmetov, ako je napr. potrubie, teleso ústredného vykurovania, sporáky a chladničky. Nebezpečenstvo úrazu elektrickým prúdom je väčšie, ak je vaše telo spojené so zemou.
- Nevystavujte elektrické náradie dažďu, vlhku alebo vode. Elektrického náradia sa nikdy nedotýkajte mokrými rukami. Elektrické náradie nikdy neumývajte pod tečúcou vodou ani ho neponárajte do vody.
- Kábel sa nesmie nadmerne zaťažovať. Kábel nikdy nepoužívajte na prenášanie, ťahanie alebo vyťahovanie vidlice elektrického náradia. Kábel nesmie byť vystavený pôsobeniu tepla, oleja, ostrých hrán alebo pohyblivých dielov. Poškodené alebo zapletené káble zvyšujú riziko úrazu elektrickým prúdom.
- Nikdy nepracujte s náradím, ktoré má poškodený el. kábel príp. vidlicu, alebo spadlo na zem a je akýmkoľvek spôsobom poškodené.
- Pri používaní elektrického náradia vo vonkajšom prostredí používajte predlžovací kábel vhodný na vonkajšie použitie. Používanie šnúry vhodnej na vonkajšie použitie znižuje riziko úrazu elektrickým prúdom
- Ak používate elektrické náradie vo vlhkých priestoroch, používajte napájanie chránené prúdovým chráničom (RCD). Používanie RCD obmedzuje nebezpečenstvo úrazu elektrickým prúdom. Pojem „prúdový chránič (RCD)“ môže byť nahradený pojmom „hlavný istič obvodu (GFCI)“ alebo „istič unikajúceho prúdu (ELCB)“.
- Držte el. ručné náradie výlučne za izolované plochy určené na uchopenie, pretože pri prevádzke môže dôjsť ku kontaktu rezacieho či vŕtacieho príslušenstva so skrytým vodičom alebo vlastnou šnúrou.

3) BEZPEČNOSŤ OSÔB:

- Pri používaní elektrického náradia buďte pozorní a ostražití, venujte maximálnu pozornosť činnosti, ktorú práve prevádzate. Sústreďte sa na prácu. Nepracujte s elektrickým náradím ak ste unavení, alebo ste pod vplyvom drog, alkoholu alebo liekov. Aj chvíľková nepozornosť pri používaní elektrického náradia môže viesť k vážnemu poraneniu osôb. Pri práci s el. náradím nejedzte, nepite a nefajčite.
- Používajte ochranné pomôcky. Vždy používajte ochranu očí. Používajte ochranné prostriedky odpovedajúce druhu práce, ktorú prevádzate. Ochranné pomôcky ako napr. respirátor, bezpečnostná obuv s protišmykovou úpravou, pokrývka hlavy alebo ochrana sluchu, používané v súlade s podmienkami práce, znižujú riziko poranenia osôb.

- Vyvarujte sa neúmyselnému zapnutiu el. náradia. Neprenášajte el. náradie, ktoré je pripojené k elektrickej sieti, s prstom na vypínači alebo na spúšti. Pred pripojením k elektrickému napätiu sa uistite, či vypínač alebo spúšť sú v polohe „vypnuté“. Prenášanie el. náradia s prstom na vypínači alebo pripájanie vidlice el. náradia do zásuvky zo zapnutým vypínačom môže byť príčinou vážnych úrazov.
- Pred zapnutím el. náradia odstráňte všetky nastavovacie kľúče a nástroje. Nastavovací kľúč alebo nástroj, ktorý zostane pripevnený k otáčajúcej sa časti elektrického náradia môže byť príčinou poranenia osôb.
- Vždy udržiavajte stabilný postoj a rovnováhu. Pracujte len tam, kam bezpečne dosiahnete. Nikdy nepreceňujte vlastnú silu. Nepoužívajte elektrické náradie, ak ste unavení.
- Obliekajte sa vhodným spôsobom. Používajte pracovné oblečenie. Nenoste voľné oblečenie ani šperky. Dbajte na to, aby sa vaše vlasy, oblečenie, rukavice alebo iná časť Vášho tela nedostala do prílišnej blízkosti rotujúcich alebo rozpálených častí el. náradia.
- Pripojte el. náradie k odsávaniu prachu. Ak má el. náradie možnosť pripojenia zariadenia na zachytávanie alebo odsávanie prachu, uistite sa, že došlo k jeho riadnemu pripojeniu a používaniu. Použitie takýchto zariadení môže obmedziť nebezpečenstvo vznikajúce prachom.
- Pevne upevnite obrobok. Použite stolársku svorku alebo zverák pre upevnenie obrobku, ktorý budete obrábať.
- Nepoužívajte akékoľvek náradie ak ste pod vplyvom alkoholu, drog, liekov alebo iných omamných či návykových látok.
- Zariadenie nie je určené na použitie osobami (vrátane detí) so zníženými fyzickými, zmyslovými alebo mentálnymi schopnosťami alebo s nedostatkom skúseností a znalostí, pokiaľ nie sú pod dozorom alebo nedostali pokyny ohľadom použitia zariadenia od osoby zodpovednej za ich bezpečnosť. Deti musia byť pod dozorom, aby ste sa uistili, že sa nehrajú so zariadením.

4) POUŽÍVANIE A ÚDRŽBA ELEKTRICKÉHO NÁRADIA:

- El. náradie vždy odpojte od el. siete v prípade akéhokoľvek problému pri práci, pred každým čistením alebo údržbou, pri každom presune a pri ukončení činnosti! Nikdy nepracujte s el. náradím, ak je akýmkoľvek spôsobom poškodené.
- Ak začne náradie vydávať abnormálny zvuk alebo zápach, okamžite ukončíte prácu.
- Elektrické náradie nepreťažujte. Elektrické náradie bude pracovať lepšie a bezpečnejšie, ak s ním budete pracovať v otáčkach, pre ktoré bolo navrhnuté. Používajte správne náradie, ktoré je určené pre danú činnosť. Vhodné náradie bude dobre a bezpečne vykonávať prácu, pre ktorú bolo vyrobené.
- Nepoužívajte elektrické náradie, ktoré nemožno bezpečne zapnúť a vypnúť ovládacím vypínačom. Používanie takého náradia je nebezpečné. Poškodený vypínač musí byť opravený certifikovaným servisom.
- Odpojte náradie od elektrickej siete predtým, než začnete prevádzkať jeho nastavenie, výmenu príslušenstva alebo údržbu. Toto opatrenie obmedzí nebezpečenstvo náhodného spustenia.
- Nepoužívané elektrické náradie uschovajte tak, aby bolo mimo dosahu detí a nepovolaných osôb. Elektrické náradie v rukách neskúsených užívateľov môže byť nebezpečné. Elektrické náradie skladujte na suchom a bezpečnom mieste.
- Starostlivo udržiavajte elektrické náradie v dobrom stave. Pravidelne kontrolujte nastavenie pohybujúcich sa častí a ich pohyblivosť. Kontrolujte či nedošlo k poškodeniu ochranných krytov alebo iných častí, ktoré môžu ohroziť bezpečnú funkciu elektrického náradia. Ak je náradie poškodené, pred ďalším použitím zaistíte jeho opravu. Mnoho úrazov je spôsobené nesprávnou údržbou elektrického náradia.
- Rezacie nástroje udržiavajte ostré a čisté. Správne udržiavané a naostrené nástroje uľahčujú prácu, obmedzujú nebezpečenstvo úrazu a práca s nimi sa lepšie kontroluje. Použitie iného príslušenstva než toho, ktoré je uvedené v návode na obsluhu alebo doporučené dovozcom môže spôsobiť poškodenie náradia a byť príčinou úrazu.
- Elektrické náradie, príslušenstvo, pracovné nástroje atď. používajte v súlade s týmito pokynmi a takým spôsobom, ktorý je predpísaný pre konkrétne elektrické náradie a to s ohľadom na dané podmienky práce a druh prevádzanej práce. Používanie náradia na iné účely, než pre aké je určené, môže viesť k nebezpečným situáciám.

5) POUŽÍVÁNIE AKUMULÁTOROVÉHO NÁRADIA:

- Pred vložením akumulátoru sa uistite, že je vypínač v polohe „0-vypnuté“. Vloženie akumulátoru do zapnutého náradia môže byť príčinou nebezpečných situácií.
- K nabíjaniu akumulátora používajte len nabíjačky predpísané výrobcom. Použitie nabíjačky pre iný typ akumulátoru môže mať za následok jeho poškodenie a vznik požiaru.
- Používajte iba akumulátory určené pre dané náradie. Použitie iných akumulátorov môže byť príčinou úrazu alebo vzniku požiaru.
- Ak nie je akumulátor používaný, uschovávajte ho oddelene od kovových predmetov ako sú svorky, kľúče, skrutky a iné drobné kovové predmety, ktoré by mohli spôsobiť spojenie jedného kontaktu akumulátoru s druhým. Vyskratovanie akumulátoru môže zapríčiniť úraz, popáleniny alebo vznik požiaru.
- S akumulátormi zaobchádzajte šetrne. Pri nešetrnom zaobchádzaní môže z akumulátoru uniknúť chemická látka. Vyvarujte sa kontaktu s ňou. Ak predsa dôjde ku kontaktu s touto chemickou látkou, vymyte postihnuté miesto prúdom tečúcej vody. Ak sa chemická látka dostane do očí, vyhľadajte ihneď lekársku pomoc. Chemická látka z akumulátoru môže spôsobiť vážne poranenie.
- Akumulátor alebo náradie sa nesmie vystavovať ohňu alebo nadmernej teplote. Vystavenie ohňu alebo teplote vyššej ako 130°C môže spôsobiť výbuch.
- Akumulátor alebo náradie, ktoré sú poškodené alebo prestavané, sa nesmie používať. Poškodené alebo upravené akumulátory sa môžu chovať nepredvídateľne, a môžu tak spôsobiť oheň, výbuch alebo nebezpečenstvo úrazu.

6) SERVIS:

- Servis elektrického náradia zverte kvalifikovanému opravárovi. Môžu sa používať iba rovnaké náhradné diely. Zaručíte tak, že bude zachovaná bezpečnosť elektrického náradia

BEZPEČNOSTNÉ POKYNY PRE AKUMULÁTOROVÝ PRENOSNÝ VYSÁVAČ

- Akumulátorový prenosný vysávač nie je určený na používanie osobami (vrátane detí), ktorým fyzická, zmyslová alebo mentálna neschopnosť či nedostatok skúseností a znalostí zabraňuje v jeho bezpečnom používaní, ak na ne nebude dohliadané alebo ak neboli inštruované ohľadom použitia zariadenia osobou zodpovednou za ich bezpečnosť. Dávajte pozor na deti, aby ste zabezpečili, že sa nebudú môcť s výrobkom hrať.
- Nevysávajte žiadne zdraviu škodlivé látky, napr. prach z bukového alebo dubového dreva, kamenný prach alebo azbest. Tieto látky sú považované za rakovinotvorné. Informujte sa láskavo o predpisoch/zákonoch platných vo Vašej krajine týkajúcich sa manipulácie so zdraviu škodlivým prachom.
- Akumulátorový prenosný vysávač používajte len v takom prípade, ak viete kompletne ohodnotiť a bez obmedzenia uskutočniť všetky funkcie, alebo ak ste dostali príslušné pokyny. Starostlivé zaučenie znižuje možnosti nesprávnej obsluhy a prípadného poranenia.
- Akumulátorový prenosný vysávač je určený na vysávanie suchých látok. Vniknutie tekutín zvyšuje riziko úrazu elektrickým prúdom. V prípade, že sa do zariadenia dostane tekutina okamžite ho vypnite.
- Akumulátorový prenosný vysávač sa smie používať len v interiéroch. Vniknutie dažďa alebo vlhkosti do hornej časti vysávača zvyšuje riziko úrazu elektrickým prúdom.
- Nevysávajte horúci alebo horiaci prach a nevysávajte v priestoroch s rizikom výbuchu. Prach sa môže vznietiť a explodovať
- Odstráňte zo zariadenia akumulátor predtým, než budete akumulátorový prenosný vysávač čistiť, vykonávať jeho údržbu, vykonávať nastavenia zariadenia, meniť časti príslušenstva alebo pred skladovaním. Toto preventívne opatrenie zabraňuje neúmyselnému spusteniu akumulátorového prenosného vysávača.
- Akumulátorový prenosný vysávač nechajte opravovať len v autorizovanom servise, ktorý používa originálne náhradné súčiastky. Tým sa zabezpečí, že bezpečnosť zariadenia zostane zachovaná.
- Nasávací otvor a vetracie štrbiny sa nesmú zatvoriť, zakryť alebo upchať. Iba tak môže byť zabezpečená riadna prevádzka motora.
- Vysávanie predmetov s ostrými hranami, ako sú napr. črepiny skla, klince, kamene, ihly alebo žiletky, môže poškodiť textilný filter.
- Akumulátorový prenosný vysávač nepoužívajte bez namontovaného textilného filtra. V prípade

poškodenia textilného filtra ho okamžite vymeňte za nový.

- Zbernú nádobu vyčistite po každom použití aby sa zachovala optimálna výkonnosť vysávača.
- Pred každým použitím akumulátorového prenosného vysávača skontrolujte či nie sú poškodené niektoré jeho časti a v prípade potreby ho nechajte opraviť v autorizovanom servise.
- Nikdy sa nedotýkajte akumulátorového prenosného vysávača mokrými rukami.
- Budte obzvlášť opatrný keď pracujete s akumulátorovým prenosným vysávačom na schodoch.

BEZPEČNOSTNÉ POKYNY PRE AKUMULÁTOR A NABÍJAČKU

- Pred prvým použitím akumulátora a nabíjačky si pozorne prečítajte návod na obsluhu.
1. Overte, či elektrický prúd, ktorý je k dispozícii vo vašej sieti, je zhodný s tým, ktorý je uvedený na nabíjačke akumulátora.
 2. Nedovoľte aby vlhkosť, dážď či striekajúca voda dosiahli na miesto nabíjania akumulátora.
 3. Nenabíjajte akumulátor, keď je teplota pod 10 °C alebo nad 40 °C. Nabíjanie akumulátora pri extrémnych teplotách môže znížiť jeho životnosť.
 4. S poškodeným akumulátorom, ktorý už nemožno nabiť, treba zaobchádzať ako s nebezpečným odpadom. Neodhadzujte akumulátor do smetí, ohňa ani vody.
 5. Používajte len akumulátor a nabíjačku schválenú výrobcom pre použitie v daných zariadeniach.
 6. Udržujte nabíjačku čistú, mimo prachu a nečistôt.
 7. Vždy odstráňte akumulátor pred opravou zariadenia.
 8. Prekryte kontakty akumulátora, aby ste predišli skratu.
 9. Vyhnite sa nebezpečenstvu výbuchu!
 10. Nefajčite počas nabíjania akumulátora alebo na mieste jeho uskladnenia. Z pokazených akumulátorov môže unikať výbušný plyn vodík ktorý sa môže vznietiť od otvoreného plameňa alebo iskry.
 11. V prípade požiaru sa snažte uhasiť oheň.
 12. Akumulátor a nabíjačka sa priebehu nabíjania mierne zahrievajú.

Chemické nebezpečenstvo:

Neotvárajte obal akumulátora. Chráňte akumulátor pred nárazom. Ak dôjde k vytečeniu elektrolytu z akumulátora, je nevyhnutné zabrániť styku s pokožkou. Ak predsa príde ku kontaktu elektrolytu s pokožkou, opláchnite postihnuté miesto ihneď s vodou. V prípade, že sa vám elektrolyt dostane do očí, okamžite vyhľadajte lekára.

Nabíjanie:

Pripojte k zdroju napájania 230 V a spojte nabíjací kábel s nabíjacím modulom. Vložte batériu do nabíjačky, uistite sa, že je polarita (+ / -) správna! Keď je batéria nabíjaná, svieti červená kontrolka. Dôležité: ak sa červená kontrolka nerozsvieti okamžite po vložení batérie, ktorá bola práve používaná, odpojte batériu a vložte ju po niekoľkých minútach do nabíjačky späť. Bežný čas nabíjania je okolo 1 – 1,5 hodín. Po tejto dobe nabíjacie zariadenie zaistí, že sa dosiahol plne nabitého stavu. Batéria je tepelnou poistkou chránená proti prebitiu, preto môže v nabíjačke zostať dlhší čas bez poškodenia (však, nie dlhšie ako 24 hodín). Zahriatie batérie a nabíjacieho zariadenia na konštantnú teplotu je normálne a nie je známkou poškodenia. Podstatne skrátený prevádzkový čas batérie znamená, že musí byť batéria vymenená.

MONTÁŽ A POUŽITIE

Pred začatím montáže, zariadenie vypnite a vyťahnite akumulátor zo zariadenia, aby ste zabránili jeho nechcenému spusteniu a následnému možnému poraneniu.

MONTÁŽ A DEMONTÁŽ AKUMULÁTORA (OBR. 3 A 4)

- **Upozornenie:** Akumulátor nie je súčasťou balenia. Predtým ako začnete zariadenie používať je potrebné si zakúpiť.
- Používajte len originálne lítiovo-iónové akumulátory značky Worcraft s napätím, ktoré je uvedené na štítku Vášho ručného elektrického náradia. Používanie iných akumulátorov môže mať za následok poranenie a nebezpečenstvo požiaru.

- Zasuňte nabitý akumulátor z prednej strany do pätky ručného elektrického náradia. Akumulátor do pätky úplne zatlačte tak, aby bol spoľahlivo zaaretovaný. Mali by ste počuť zacvaknutie.
- Pre demontáž akumulátora stlačte uvoľňovacie tlačidlo a následne akumulátor vyberte zo zariadenia potiahnutím smerom dozadu.

MONTÁŽ PRÍSLUŠENSTVA (OBR. 5)

- Súčasťou balenia sú 3 druhy príslušenstva (kefa, podlahová hlavica a štrbinová hlavica) a nasávacía trubica.
- Všetky 3 druhy príslušenstva je možné k akumulátorovému prenosnému vysávaču namontovať priamo alebo môžete najprv namontovať nasávaciu trubicu a následne príslušenstvo v závislosti od vykonávanej činnosti.

ZAPNUTIE A VYPNUTIE(OBR. 6)

- **Upozornenie:** Nepoužívajte akumulátorový prenosný vysávač vo vlhkom prostredí.
- Vniknutie dažďa alebo vlhkosti do vrchnej časti akumulátorového prenosného vysávača zvyšuje riziko úrazu elektrickým prúdom.
- Predtým ako zariadenie zapnete a začnete používať sa uistite, že je namontovaný textilný filter.
- Používajte len nepoškodené textilne filtre (bez trhlín, dier a pod.). V prípade poškodenia textilného filtra ho okamžite vymeňte za nový.
- Pre zapnutie akumulátorového prenosného vysávača posuňte ON / OFF vypínač smerom dopredu.
- Pre vypnutie akumulátorového prenosného vysávača posuňte ON/ OFF vypínač smerom dozadu.

ÚDRŽBA

- Správna údržba je základom pre zachovanie pôvodnej účinnosti a prevádzkovej bezpečnosti stroja.
- Nevykonávajte servisné práce, ak nemáte potrebné znalosti a vybavenie.
- **UPOZORNENIE!** Pred začatím akejkoľvek kontroly alebo údržby, zariadenie vypnite a vytriahnite z neho akumulátor, aby ste zabránili jeho nechcenému spusteniu a následnému možnému poraneniu.
- Nikdy nečistite alebo nestriekajte na zariadenie vodu. Kryt motora vyčistite mäkkou navlhčenou handričkou. Nikdy nepoužívajte čistiace prostriedky alebo rozpúšťadlá ako je benzín, alkohol, čpavok a pod! Tieto rozpúšťadlá môžu poškodiť plastové časti výrobku.
- Zariadenie skladujte na suchom mieste.

ČISTENIE ZBERNEJ NÁDOBY (OBR. 11, 12 A 13)

- Zbernú nádobu vyčistite po každom použití aby sa zachovala optimálna výkonnosť vysávača.
- Stlačte uvoľňovacie tlačidlo zbernej nádoby a odoberte zbernú nádobu z tela vysávača.
- Zo zariadenia vyberte filtračný kôš.
- Obsah zbernej nádoby vysypte do vhodnej odpadovej nádoby.
- V prípade potreby vyčistite filtračný kôš.
- Namontujte filtračný kôš naspäť na svoje miesto.
- Zbernú nádobu namontujte späť na telo vysávača.

ČISTENIE FILTRAČNÉHO KOŠA (OBR. 14, 15, 16 A 17)

- Vytočte kryt filtra a vyberte z neho textilný filter.
- Textilný filter vyfúkajte pomocou stlačeného vzduchu v prípade potreby opláchnite vo vode a nechajte dôkladne vysušiť.
- Po vyschnutí filter vložte do krytu filtra a kryt zatočte naspäť na filtračný kôš.

OCHRANA ŽIVOTNÉHO PROSTREDIA



Symbol prečiarknutej nádoby na odpad na produktoch alebo v sprievodných dokumentoch znamená, že použité elektrické a elektronické výrobky nesmú byť pridané do bežného komunálneho odpadu. Pre správnu likvidáciu, obnovu a recykláciu doručte tieto výrobky na určené zberné miesta, kde budú prijaté zdarma. Alternatívne v niektorých krajinách môžete vrátiť svoje výrobky miestnemu predajcovi pri kúpe ekvivalentného nového produktu. Správnou likvidáciou tohto produktu pomôžete zachovať cenné prírodné zdroje a napomáhate prevencii potenciálnych negatívnych dopadov na životné prostredie a ľudské zdravie, čo by mohli byť dôsledky nesprávnej likvidácie odpadov. Ďalšie podrobnosti si vyžiadajte od miestneho úradu alebo najbližšieho zberného miesta. Pri nesprávnej likvidácii tohto druhu odpadu môžu byť v súlade s národnými predpismi udelené pokuty.

EU VYHLÁSENIE O ZHODE

EU DECLARATION OF CONFORMITY

vydané/issued by

Výrobca/Producer: Zhejiang Prulde Electric Appliance Co., Ltd.
Sídlo/Seated: Industry Development Zone of Xiaoshun Town, Jinhua City, P.R.C.

Represented by: SLOVAKIA TREND EXPORT - IMPORT, s.r.o.
Sídlo/Seated: Michalovská 87/1414, Sobrance 07301, Slovensko
IČO/ID Nr: 46512250

vyhlasuje na vlastnú zodpovednosť, že následne označené zariadenie na základe svojej koncepcie a konštrukcie, rovnako ako do obehu uvedené vyhotovenie, zodpovedá základným bezpečnostným požiadavkám príslušných legislatívnych predpisov/
hereby declares that this appliance is in compliance with all basic safety requirements of all relevant directives.

Akumulátorový prenosný vysávač / Cordless portable vacuum cleaner Worcraft CPVC-S20Li, 20V

Typ: PLD8050
Model: CPVC-S20Li

bol navrhnutý a vyrobená v zhode s nasledujúcimi normami/was constructed and produced in compliance with following standards:

EN 55014-1:2006/+A1:2009/+A2:2011
EN 55014-2:2015
EN 61000-3-2:2014
EN 61000-3-3:2013
EN 60335-2-2:2010+A11:2012+A1:2013
EN 60335-1:2012+AC:14+A11:14
EN 62233:2008

a nasledujúcimi predpismi (všetko v platnom znení)/and all relevant directives (all in compliance):

2014/30/EU (EMC)
2014/35/EU (LVD)
2011/65/EU (RoHS)

Všetky súbory technickej dokumentácie sa nachádzajú k nahliadnutiu na adrese: /All related technical documentation and test report are available for checking at seat of company on following address: Slovakia TREND Export – Import s.r.o, Michalovská 87/1414, 073 01 Sobrance, Slovenská Republika

Last two digits when product has been introduced on market
/ Posledné dve číslice roka, kedy bol výrobok označený značkou CE: 19

SLOVAKIA TREND EXPORT - IMPORT, s.r.o.
Michalovská 87/1414
073 01 SOB RANCE
IČO: 46512250
DIČ: 2023403371



Sobrance 30.8.2019

Dátum a miesto vydania vyhlásenia
Place and date of issue

.....
Vydal/Issued by. Pečiatka/Podpis, Stamp/Signature
Ing. Slavomír Čižmár, sales director/obch.riaditel

WORCRAFT

POWER TOOLS

Záručný list / Warranty

Výrobné číslo:	Dátum predaja:	Podpis a pečiatka predajcu:

Meno zákazníka (názov firmy):	Adresa zákazníka (sídlo firmy):

Zákazník svojím podpisom potvrdzuje, že mu bolo zariadenie predvedené a vysvetlené, že bol oboznámený s návodom na obsluhu, nasadením a užívaním stroja a že mu zariadenie bolo vydané kompletne.	Podpis zákazníka:

Záznamy o reklamáciách- záručných opravách

Dátum prijatia reklamácie:	Dátum ukončenia reklamácie:	Evidenčné číslo reklamácie:	Podpis prevedenej záručnej opravy (Záznam o neoprávnenej reklamácie)	Pečiatka servisného technika:

Podmienky záruky

- Dodávateľ poskytuje na tento výrobok záručnú dobu uvedenú v tomto záručnom liste za podmienok dodržania spôsobu používania a skladovania výrobku v súlade s platnými podmienkami a normami, ako i návodom na obsluhu. Záručná doba začína plynúť od dátumu predaja. Záruka na batérie je 12 mesiacov.
- Predĺžená záručná doba 5 rokov sa poskytuje na výrobok za podmienok, že tento výrobok je dodávateľom označený v zozname výrobkov s predĺženou zárukou, konečným zákazníkom je spotrebiteľ a výrobok nebude používaný na komerčné nasadenie. Predĺžená záruka je podmienená pravidelnými servisnými prehliadkami v autorizovaných servisných strediskách dodávateľa.
- Záručná doba sa predlžuje o dobu, počas ktorej bol výrobok v záručnej oprave a je o tom uvedený záznam v zozname o záručných opravách tohto záručného listu. Právo na záručnú opravu si spotrebiteľ môže uplatniť v niektorom autorizovanom servisnom stredisku, podľa priloženého zoznamu „A“ servisných stredísk. Servisné strediská „B“ prevádzkajú záručné opravy len na výrobky, ktoré boli predané v ich prevádzkach. Zoznam servisných stredísk je pravidelne aktualizovaný u predajcov a na stránke dovozu: www.strendpro.sk.
- Záručné stredisko je povinné zabezpečiť záručnú opravu v zákonom stanovenej lehote. Zákonom stanovená lehota na vybavenie reklamácie začína plynúť nasledujúcim dňom po dátume prijatia reklamácie v servisnom stredisku.
- Bezplatná záručná oprava nemôže byť uplatňovaná ak ide o poruchy, ktoré boli spôsobené používaním výrobku v rozpore s ustanoveniami uvedenými v návode na obsluhu, nesprávnou manipuláciou, mechanickým poškodením, bežným mechanickým opotrebením dielov spôsobeným prevádzkou stroja, vinou obsluhy, živelnou pohromou, neoprávneným zásahom do výrobku, poruchy zapríčinené použitím nevhodných náhradných dielov, použitím nevhodného paliva, a zrejme preťaženie stroja v dôsledku trvalého prekračovania hornej hranice výkonu. Práce spojené s čistením, základnou údržbou, ošetrovaním alebo nastavením zariadenia, ktoré môže viesť k obsluhu a sú uvedené v návode na obsluhu, nespádajú do rozsahu záruky.
- Za bežné opotrebenie dielov sa považuje hlavne opotrebenie: všetkých rotujúcich a pohyblivých častí, rezných častí a ich krytov, strižných skrutiek a klinov, prevodových a klinových remeňov, reťazových prevodov, trecie plochy brzd a spojok, dezény pneumatík a diely bežnej údržby ako sú: vzduchové, hydraulické a olejové filtre, zapalovacie sviečky, olejové a chladiace náplne.
- Z predĺženej záruky sú vyňaté časti strojov a zariadení, na ktoré ich konkrétny výrobca poskytuje kratšiu záruku ako dodávateľ na samotný výrobok, v ktorom sú namontované. Do tejto kategórie častí patria: akumulátory, žiarovky a podobne.
- Právo uplatniť nároky plynúce zo záruky má vlastník výrobku, pokiaľ tak urobí najneskôr v posledný deň záručnej doby.
- Pri reklamáciách sa postupuje podľa príslušných ustanovení Občianskeho zákonníka a Zákona o ochrane spotrebiteľa.
- Servisné prehliadky, ktoré sú podmienkou predĺženej 5 ročnej záruky, musia byť prevádzkané len v autorizovanom servisnom stredisku dodávateľa, v pravidelných intervaloch a obdobie medzi jednotlivými prehliadkami nesmie prekročiť dobu 12 mesiacov. Prvá servisná prehliadka musí byť vykonaná najneskôr do 12 mesiacov od dátumu predaja výrobku. Servisné prehliadky vykonávajú servisné strediská v období posledných troch a prvých dvoch mesiacoch kalendárneho roku. Každá servisná prehliadka musí byť zaznamenaná v tomto záručnom liste s uvedeným dátumom prehliadky, podpisom a pečiatkou servisného strediska. Servisnou prehliadkou sa rozumie kontrola stroja, výmena náplní a filtrov podľa odporúčenia výrobcu, výmena opotrebených a poškodených dielov, ktoré môžu ovplyvniť poškodenie alebo opotrebenie iných dielov a samotné nastavenie stroja. Úkon servisnej prehliadky a použitý materiál sa účtuje podľa platného cenníka servisného strediska.

Pri uplatňovaní reklamácie je reklamujúci povinný predložiť k reklámácii čistý výrobok, doklad o kúpe alebo vyplnený a potvrdený záručný list. V prípade predĺženej záruky, záznamy o servisných prehliadkach a daňové doklady za jednotlivé prehliadky. Pri nesplnení niektorej z podmienok predĺženej záruky uvedenej v tomto záručnom liste, sa na výrobok poskytuje záručná doba 2 roky.

ZÁRUČNÝ A POZÁRUČNÝ SERVIS VYKONÁVA SPLNOMOCNENÝ ZÁSTUPCA VÝROBCU

Splnomocnený zástupca výrobcu: Slovakia Trend Export-Import s.r.o., Michalovská 87/1414, 073 01 Sobrance

Fax: (056) 652-2329 Tel: 0915 392 687 E-mail: servis@slovakia-trend.sk

AKUMULÁTOROVÝ PŘENOSNÝ VYSAVAČ

POUŽITÍ

Akumulátorový přenosný vysavač je určen k vysávání zdraví neškodlivých suchých hmot. Je určen výhradně pro použití v domácnostech a v domě.

Zařízení používejte pouze na předepsané účely. Jakékoliv jiné použití je považováno jako případ nesprávného použití. Uživatel / obsluha a ne výrobce bude zodpovědný za jakékoliv poškození nebo zranění způsobené tímto nesprávným používáním. Pamatujte si, že toto zařízení nebylo navrženo pro komerční nebo průmyslové použití. Záruka nebude platná pokud bude zařízení používáno pro komerční, průmyslové nebo podobné účely.

TECHNICKÉ PARAMETRY







	NAPĚTÍ	20 V
	KAPACITA	2 nebo 4 Ah
	PODTLAK	≥ 3,8 kPa
	OBJEM SBĚRNÉ NÁDOBY	500 ml
	HMOTNOST	1,2 kg

- textilní filtr

ČÁSTI VÝROBKU

1	Uvolňovací tlačítko sběrné nádoby	6	Sací trubice
2	ON / OFF vypínač	7	Kartáč
3	Akumulátor (není součástí balení)	9	Štěrbinová hlavice
4	Tělo zařízení	10	Podlahová hlavice
5	Sběrná nádoba		

VYSVĚTLIVKY SYMBOLŮ

	Přečtěte si návod k použití.
	Výrobek je v souladu s platnými evropskými směrnicemi a byla provedena metoda hodnocení shody těchto směrnic.
	UPOZORNĚNÍ! Před zahájením jakékoliv kontroly nebo údržby, zařízení vypněte a vytáhněte z něj akumulátor, abyste zabránili jeho nechtěnému spuštění a následnému možnému poranění.
	Nevyhazujte do běžného domovního odpadu. Namísto toho, ekologicky přijatelnou cestou se obraťte na recyklační střediska. Prosím věnujte péči ochraně životního prostředí.
	Za tento obal byl uhrazen finanční příspěvek na zpětný odběr a jeho další zpracování recyklací.
	Recyklovatelný výrobek
	Jen pro vnitřní použití



Třída ochrany III

OBECNÉ BEZPEČNOSTNÍ POKYNY PRO ELEKTRICKÉ NÁŘADÍ

- **POZOR! Přečtěte si bezpečnostní upozornění, instrukce, vyobrazení a technické údaje poskytované s tímto elektrickým nářadím.** Porušení dodržování všech instrukcí uvedených níže může mít za následek úraz elektrickým proudem, požár a / nebo těžké ublížení na zdraví.

1) BEZPEČNOST PRACOVNÍHO PROSTŘEDÍ:

- Pracoviště je třeba udržovat v čistotě a dobře osvětlené. Nepořádek a tmavé prostory bývají příčinou nehod.
- Nepoužívejte elektrické nářadí v prostředí, kde hrozí nebezpečí výbuchu, kde se vyskytují hořlavé kapaliny, plyny nebo prach. V elektrickém nářadí vznikají jiskry, které mohou zapálit prach nebo výpary.
- Při používání elektrického nářadí zamezte přístupu dětem a dalším osobám. Pokud budete rušeni, můžete ztratit kontrolu nad prováděnou činností.

2) ELEKTRICKÁ BEZPEČNOST:

- Vidlice napájecího kabelu elektrického nářadí musí odpovídat zásuvkám. Nikdy jakýmkoliv způsobem neupravujte el. přívodní kabel. Nářadí, které má na vidlici přívodní šňůry ochranný kolík, nikdy nepřipojujte rozdvojky nebo jinými adaptéry. Nepoškozené vidlice a odpovídající zásuvky sníží nebezpečí úrazu elektrickým proudem. Poškozené nebo zamotané přívodní kabely zvyšují nebezpečí úrazu elektrickým proudem. Pokud se síťová šňůra poškodí, musí se nahradit osobitou síťovou šňůrou, kterou lze dostat u výrobce nebo jeho obchodního zástupce.
- Obsluha se nesmí tělem dotýkat uzemněných předmětů, jako je např. potrubí, těleso ústředního vytápění, sporáky a chladničky. Nebezpečí úrazu elektrickým proudem je větší, pokud je vaše tělo spojené se zemí.
- Nevystavujte elektrické nářadí dešti, vlhku nebo vodě. Elektrického nářadí se nikdy nedotýkejte mokřýma rukama. Elektrické nářadí nikdy nemyjte pod tekoucí vodou ani jej neponořujte do vody.
- Kabel se nesmí nadměrně zatěžovat. Kabel nikdy nepoužívejte k přenášení, tahání nebo vytahování vidlice elektrického nářadí. Kabel nesmí být vystaven působení tepla, oleje, ostrých hran nebo pohyblivých dílů. Poškozené nebo zapletené kabely zvyšují riziko úrazu elektrickým proudem.
- Nikdy nepracujte s nářadím, které má poškozený el. kabel příp. vidlici nebo spadlo na zem a je jakýmkoliv způsobem poškozeno.
- Při používání elektrického nářadí ve venkovním prostředí používejte prodlužovací kabel vhodný pro venkovní použití. Použití kabelu vhodného k vnějšímu použití snižuje riziko úrazu elektrickým proudem
- Pokud používáte elektrické nářadí ve vlhkých prostorech, používejte napájení chráněné proudovým chráničem (RCD). Používání RCD omezuje nebezpečí úrazu elektrickým proudem. Pojem "proudový chránič (RCD)" může být nahrazen pojmem "hlavní jistič obvodu (GFCI)" nebo "jistič unikajícího proudu (ELCB)".
- Držte el. ruční nářadí výlučně za izolované plochy určené k uchopení, protože při provozu může dojít ke kontaktu řezacího či vrtacího příslušenství se skrytým řidičem nebo vlastní šňůrou.

3) BEZPEČNOST OSOB:

- Při používání elektrického nářadí buďte pozorní a ostražití, věnujte maximální pozornost činnosti, kterou právě provádíte. Soustředte se na práci. Nepracujte s elektrickým nářadím pokud jste unaveni nebo jste pod vlivem drog, alkoholu nebo léků. I chvilková nepozornost při používání elektrického nářadí může vést k vážnému poranění osob. Při práci s el. nářadím nejezte, nepijte a nekuřte.
- Používejte ochranné pomůcky. Vždy používejte ochranu očí. Používejte ochranné prostředky odpovídající druhu práce, kterou provádíte. Ochranné pomůcky jako např. respirátor, bezpečnostní obuv s protiskluzovou úpravou, pokrývka hlavy nebo ochrana sluchu, používané v souladu s podmínkami práce, snižují riziko poranění osob.
- Vyvarujte se neúmyslnému zapnutí el. nářadí. Nepřenášejte el. nářadí, které je připojeno k elektrické síti, s prstem na vypínači nebo na spoušti. Před připojením k elektrickému napětí se ujistěte, zda vypínač nebo spoušť v poloze "vypnuto". Přenášení el. nářadí s prstem na vypínači nebo připojování vidlice el. nářadí do

zásuvky ze zapnutým vypínačem může být příčinou vážných úrazů.

- Před zapnutím el. nářadí odstraňte všechny seřizovací klíče a nástroje. Nastavovací klíč nebo nástroj, který zůstane připevněn k otáčející se části elektrického nářadí může být příčinou poranění osob.
- Vždy udržujte stabilní postoj a rovnováhu. Pracujte jen tam, kam bezpečně dosáhnete. Nikdy nepřeceňujte vlastní sílu. Nepoužívejte elektrické nářadí, pokud jste unavení.
- Oblékejte se vhodným způsobem. Používejte pracovní oblečení. Nenoste volné oblečení ani šperky. Dbejte na to, aby se vaše vlasy, oblečení, rukavice nebo jiná část těla nedostala do přílišné blízkosti rotujících nebo rozpálených částí el. nářadí.
- Připojte el. nářadí k odsávání prachu. Pokud má el. nářadí možnost připojení zařízení na zachycování nebo odsávání prachu, ujistěte se, že došlo k jeho řádnému připojení a používání. Použití takových zařízení může omezit nebezpečí vznikající prachem.
- Pevně upevněte obrobek. Použijte stolařskou svorku nebo svěrák pro upevnění obrobku, který budete obrábět.
- Nepoužívejte jakékoliv nářadí pokud jste pod vlivem alkoholu, drog, léků nebo jiných omamných či návykových látek.
- Zařízení není určeno k použití osobami (včetně dětí) se sníženými fyzickými, smyslovými nebo mentálními schopnostmi nebo s nedostatkem zkušeností a znalostí, pokud nejsou pod dozorem nebo nedostali pokyny ohledně použití zařízení od osoby odpovědné za jejich bezpečnost. Děti musí být pod dozorem, abyste se ujistili, že se nehrají se zařízením.

4) POUŽITÍ A ÚDRŽBA ELEKTRICKÉHO NÁŘADÍ:

- El. nářadí vždy odpojte od el. sítě v případě jakéhokoliv problému při práci, před každým čištěním nebo údržbou, při každém přesunu a při ukončení činnosti! Nikdy nepracujte s el. nářadím, pokud je jakýmkoliv způsobem poškozeno.
- Pokud začne nářadí vydávat abnormální zvuk nebo zápach, okamžitě ukončete práci.
- Elektrické nářadí nepřetěžujte. Elektrické nářadí bude pracovat lépe a bezpečněji, jestliže s ním budete pracovat v otáčkách, pro které bylo navrženo. Používejte správné nářadí, které je určeno pro danou činnost. Vhodné nářadí bude dobře a bezpečně vykonávat práci, pro kterou bylo vyrobeno.
- Nepoužívejte elektrické nářadí, které nelze bezpečně zapnout a vypnout ovládacím vypínačem. Používání takového nářadí je nebezpečné. Poškozený vypínač musí být opraven certifikovaným servisem.
- Odpojte nářadí od elektrické sítě předtím, než začnete provádět jeho nastavení, výměnu příslušenství nebo údržbu. Toto opatření omezí nebezpečí náhodného spuštění.
- Nepoužívané elektrické nářadí uschovejte tak, aby bylo mimo dosah dětí a nepovolaných osob. Elektrické nářadí v ruce nezkušených uživatelů může být nebezpečné. Elektrické nářadí skladujte na suchém a bezpečném místě.
- Pečlivě udržujte elektrické nářadí v dobrém stavu. Pravidelně kontrolujte seřízení pohybujících se částí a jejich pohyblivost. Kontrolujte zda nedošlo k poškození ochranných krytů nebo jiných částí, které mohou ohrozit bezpečnou funkci elektrického nářadí. Pokud je nářadí poškozeno, před dalším použitím zajistěte jeho opravu. Mnoho úrazů je způsobeno nesprávnou údržbou elektrického nářadí.
- Řezací nástroje udržujte ostré a čisté. Správně udržované a naostřené nástroje usnadňují práci, omezují nebezpečí úrazu a práce s nimi se lépe kontroluje. Použití jiného příslušenství než toho, které je uvedeno v návodu k obsluze nebo doporučené dovozcem může způsobit poškození nářadí a být příčinou úrazu.
- Elektrické nářadí, příslušenství, pracovní nástroje atd. používejte v souladu s těmito pokyny a takovým způsobem, který je předepsán pro konkrétní elektrické nářadí a to s ohledem na dané podmínky práce a druh převáděné práce. Používání nářadí pro jiné účely, než pro jaké je určeno, může vést k nebezpečným situacím.

5) POUŽITÍ AKUMULÁTOROVÉHO NÁŘADÍ:

- Před vložením akumulátoru se ujistěte, že je vypínač v poloze "0-vypnuto". Vložení akumulátoru do zapnutého nářadí může být příčinou nebezpečných situací.
- K nabíjení akumulátoru používejte pouze nabíječky předepsané výrobcem. Použití nabíječky pro jiný typ akumulátoru může mít za následek jeho poškození a vznik požáru.

- Používejte pouze akumulátory určené pro dané nářadí. Použití jiných akumulátorů může být příčinou úrazu nebo vzniku požáru.
- Pokud není akumulátor používán, uchovávejte ho odděleně od kovových předmětů jako jsou svorky, klíče, šrouby a jiné drobné kovové předměty, které by mohly způsobit spojení jednoho kontaktu akumulátoru s druhým. Vyzkratování akumulátoru může zapříčinit úraz, popáleniny nebo požár.
- S akumulátory zacházejte šetrně. Při nešetrném zacházení může z akumulátoru uniknout chemická látka. Vyvarujte se kontaktu s ní. Pokud přece dojde ke kontaktu s touto chemickou látkou, vymyjte postižené místo proudem tekoucí vody. Pokud se chemická látka dostane do očí, vyhledejte ihned lékařskou pomoc. Chemická látka z akumulátoru může způsobit vážné poranění.
- Akumulátor nebo nářadí se nesmí vystavovat ohni nebo nadměrné teplotě. Vystavení ohni nebo teplotě vyšší než 130 ° C může způsobit výbuch.
- Akumulátor nebo nářadí, které jsou poškozené nebo přestavěny, se nesmí používat. Poškozené nebo upravené akumulátory se mohou chovat nepředvídatelně, a mohou tak způsobit oheň, výbuch nebo nebezpečí úrazu.

6) SERVIS:

- Servis elektrického nářadí svěřte kvalifikovanému technikovi. Mohou se používat pouze náhradní díly. Zaručíte tak, že bude zachována bezpečnost elektrického nářadí.

BEZPEČNOSTNÍ POKYNY PRO AKUMULÁTOROVÝ PŘENOSNÝ VYSAVAČ

- Akumulátorový přenosný vysavač není určen pro používání osobami (včetně dětí), jimž fyzická, smyslová nebo mentální neschopnost či nedostatek zkušeností a znalostí zabraňuje v jeho bezpečném používání, pokud na ně nebude dohlíženo nebo pokud nebyly instruovány ohledně použití zařízení osobou zodpovědnou za jejich bezpečnost. Dávejte pozor na děti, abyste zajistili, že se nebudou moci s výrobkem hrát.
- Nevysávejte žádné zdraví škodlivé látky, např. prach z bukového nebo dubového dřeva, kamenný prach nebo azbest. Tyto látky jsou považovány za rakovinotvorné. Informujte se laskavě o předpisech / zákonech platných ve vaší zemi týkajících se manipulace se zdravím škodlivým prachem.
- Akumulátorový přenosný vysavač používejte pouze v takovém případě, pokud víte kompletně ohodnotit a bez omezení uskutečnit všechny funkce, nebo pokud jste dostali příslušné pokyny. Pečlivé zaučení snižuje možnosti nesprávné obsluhy a případného poranění.
- Akumulátorový přenosný vysavač je určen k vysávání suchých látek. Vniknutí tekutin zvyšuje riziko úrazu elektrickým proudem. V případě, že se do zařízení dostane tekutina okamžitě jej vypněte.
- Akumulátorový přenosný vysavač se smí používat pouze v interiérech. Vniknutí deště nebo vlhkosti do horní části vysavače zvyšuje riziko úrazu elektrickým proudem.
- Nevysávejte horký nebo hořící prach a nevysávejte v prostorách s rizikem výbuchu. Prach se může vznítit a explodovat
- Odstraňte ze zařízení akumulátor předtím, než budete akumulátorový přenosný vysavač čistit, provádět jeho údržbu, provádět nastavení zařízení, měnit části příslušenství nebo před skladováním. Toto preventivní opatření zabraňuje neúmyslnému spuštění akumulátorového přenosného vysavače.
- Akumulátorový přenosný vysavač nechejte opravovat pouze v autorizovaném servisu, který používá originální náhradní součástky. Tím se zajistí, že bezpečnost zařízení zůstane zachována.
- Nasávací otvor a větrací štěrby se nesmějí zavřít, zakrýt nebo ucpat. Pouze tak může být zajištěna nádoby-na provoz motoru.
- Vysávání předmětů s ostrými hranami, jako jsou např. střepiny skla, hřebíky, kameny, jehly nebo žiletky, může poškodit textilní filtr.
- Akumulátorový přenosný vysavač nepoužívejte bez namontovaného textilního filtru. V případě poškození textilního filtru jej okamžitě vyměňte za nový.
- Sběrnou nádobu vyčistěte po každém použití aby se zachovala optimální výkonnost vysavače.
- Před každým použitím akumulátorového přenosného vysavače zkontrolujte zda nejsou poškozeny některé jeho části a v případě potřeby jej nechte opravit v autorizovaném servisu.
- Nikdy se nedotýkejte akumulátorového přenosného vysavače mokřýma rukama.

- Bud'te obzvláště opatrný když pracujete s akumulátorovým přenosným vysavačem na schodech.

BEZPEČNOSTNÍ POKYNY PRO AKUMULÁTOR A NABÍJEČKU

- Před prvním použitím akumulátoru a nabíječky si pozorně přečtete návod k obsluze.

1. Ověřte, zda elektrický proud, který je k dispozici ve vaší síti, je shodný s tím, který je uveden na nabíječce akumulátoru.
2. Nedovolte aby vlhkost, déšť či stříkající voda dosáhly na místo nabíjení akumulátoru.
3. Nenabíjejte akumulátor, když je teplota pod 10 ° C nebo nad 40 ° C. Nabíjení akumulátoru při extrémních teplotách může snížit jeho životnost.
4. S poškozeným akumulátorem, který již nelze nabít, je třeba zacházet jako s nebezpečným odpadem. Neodhazujte akumulátor do smetí, ohně ani vody.
5. Používejte pouze akumulátor a nabíječku schválenou výrobcem pro použití v daných zařízeních.
6. Udržujte nabíječku čistou, mimo prachu a nečistot.
7. Vždy odstraňte akumulátor před opravou zařízení.
8. Překryjte kontakty akumulátoru, abyste předešli zkratu.
9. Vyhněte se nebezpečí výbuchu!
10. Nekuřte během nabíjení akumulátoru nebo na místě jeho uskladnění. Z zkažených akumulátorů může unikát výbušný plyn vodík který se může vznítit od otevřeného plamene nebo jiskry.
11. V případě požáru se snažte uhasit oheň.
12. Akumulátor a nabíječka se během nabíjení mírně zahřívají.

Chemické nebezpečí:

Neotvírejte obal akumulátoru. Chraňte akumulátor před nárazem. Pokud dojde k vytečení elektrolytu z akumulátoru, je nezbytné zabránit styku s pokožkou. Pokud přece dojde ke kontaktu elektrolytu s pokožkou, opláchněte postižené místo ihned s vodou. V případě, že se vám elektrolyt dostane do očí, okamžitě vyhledejte lékaře.

Nabíjení:

Připojte ke zdroji napájení 230 V a spojte nabíjecí kabel s nabíjecím modulem. Vložte baterii do nabíječky, ujistěte se, že je polarita (+ / -) správná! Když je baterie nabíjena, svítí červená kontrolka. Důležité: pokud se červená kontrolka nerozsvítí okamžitě po vložení baterie, která byla právě používána, odpojte baterii a vložte ji po několika minutách do nabíječky zpět. Běžný čas nabíjení je kolem 1 - 1,5 hodin. Po této době nabíjecí zařízení zajistí, že bylo dosaženo plně nabitého stavu. Baterie je tepelnou pojistkou chráněna proti přebití, proto může v nabíječce zůstat delší dobu bez poškození (nicméně, ne déle než 24 hodin). Zahřátí baterie a nabíjecího zařízení na konstantní teplotu je normální a není známkou poškození. Podstatně zkrácený provozní doba baterie znamená, že musí být baterie vyměněna.

MONTÁŽ A POUŽITÍ

Před zahájením montáže, zařízení vypněte a vytáhněte akumulátor ze zařízení, abyste zabránili jeho nechtěnému spuštění a následnému možnému poranění.

MONTÁŽ A DEMONTÁŽ AKUMULÁTORU (OBR. 3 A 4)

- **Upozornění:** Akumulátor není součástí balení. Než začnete zařízení používat je třeba si zakoupit.

- Používejte pouze originální lithium-iontové akumulátory značky Worcraft s napětím, které je uvedeno na štítku Vašeho elektronářadí. Používání jiných akumulátorů může mít za následek poranění a nebezpečí požáru.

- Zasuňte nabitý akumulátor z přední strany do patky elektronářadí. Akumulátor do patky zcela zatlačte tak, aby byl spolehlivě zaaretován. Měli byste slyšet cvaknutí.

- Pro demontáž akumulátoru stiskněte uvolňovací tlačítko a následně akumulátor vyjměte ze zařízení potáhnutím směrem dozadu.

MONTÁŽ PŘÍSLUŠENSTVÍ (OBR. 5)

- Součástí balení jsou 3 druhy příslušenství (kartáč, podlahová hlavice a štěrbinová hlavice) a sací trubice.
- Všechny 3 druhy příslušenství je možné k akumulátorovému přenosnému vysavači namontovat přímo nebo můžete nejprve namontovat nasávací trubici a následně příslušenství v závislosti na vykonávané činnosti.

ZAPNUTÍ A VYPNUTÍ (OBR. 6)

- Upozornění: Nepoužívejte akumulátorový přenosný vysavač ve vlhkém prostředí.
- Vniknutí deště nebo vlhkosti do vrchní části akumulátorového přenosného vysavače zvyšuje riziko úrazu elektrickým proudem.
- Než zařízení zapnete a začnete používat se ujistěte, že je namontován textilní filtr.
- Používejte pouze nepoškozené textilní filtry (bez trhlin, děr a pod.). V případě poškození textilního filtru jej okamžitě vyměňte za nový.
- Pro zapnutí akumulátorového přenosného vysavače posuňte ON / OFF vypínač směrem dopředu.
- Pro vypnutí akumulátorového přenosného vysavače posuňte ON / OFF vypínač směrem dozadu.

ÚDRŽBA

- Správná údržba je základem pro zachování původní účinnosti a provozní bezpečnosti stroje.
- Neprovádějte servisní práce, pokud nemáte potřebné znalosti a vybavení.
- **POZOR!** Před zahájením jakékoliv kontroly nebo údržby, zařízení vypněte a vytáhněte z něj akumulátor, abyste zabránili jeho nechtěnému spuštění a následnému možnému poranění.
- Nikdy nečistěte nebo nestříkejte na zařízení vodu. Kryt motoru vyčistěte měkkým navlhčeným hadříkem. Nikdy nepoužívejte čisticí prostředky nebo rozpouštědla jako je benzín, alkohol, čpavek apod! Tato rozpouštědla mohou poškodit plastové části výrobku.
- Zařízení skladujte na suchém místě.

ČIŠTĚNÍ SBĚRNÉ NÁDOBY (OBR. 11, 12 A 13)

- Sběrnou nádobu vyčistěte po každém použití aby se zachovala optimální výkonnost vysavače.
- Stiskněte uvolňovací tlačítko sběrné nádoby a odeberte sběrnou nádobu z těla vysavače.
- Ze zařízení vyjměte filtrační koš.
- Obsah sběrné nádoby vysypte do vhodné odpadní nádoby.
- V případě potřeby vyčistěte filtrační koš.
- Namontujte filtrační koš zpět na své místo.
- Sběrnou nádobu namontujte zpět na tělo vysavače.

ČIŠTĚNÍ FILTRAČNÍHO KOŠE (OBR. 14, 15, 16 A 17)

- Vytočte kryt filtru a vyjměte textilní filtr.
- Textilní filtr vyfoukejte pomocí stlačeného vzduchu v případě potřeby opláchněte ve vodě a nechte důkladně vysušit.
- Po vyschnutí filtr vložte do krytu filtru a kryt zatočte zpět na filtrační koš.

OCHRANA ŽIVOTNÍHO PROSTŘEDÍ



Symbol přeškrtnuté popelnice na produktech nebo v průvodních dokumentech znamená, že použité elektrické a elektronické výrobky nesmí být přidány do běžného komunálního odpadu. Pro správnou likvidaci, obnovu a recyklaci doručte tyto výrobky na určená sběrná místa, kde budou přijata zdarma. Alternativně v některých zemích můžete vrátit své výrobky místnímu prodejci při koupi ekvivalentního nového produktu. Správnou likvidací tohoto produktu pomůžete zachovat cenné přírodní zdroje a napomáháte prevenci potenciálních negativních dopadů na životní prostředí a lidské zdraví, což by mohly být důsledky nesprávné likvidace odpadů. Další podrobnosti si vyžádejte od místního úřadu nebo nejbližšího sběrného místa. Při nesprávné likvidaci tohoto druhu odpadu mohou být v souladu s národními předpisy uděleny pokuty.

WORCRAFT

POWER TOOLS

Záruční list / Warranty

Výrobní číslo:	Dátum prodeje:	Podpis a razítko prodejce:

Meno zákazníka (název firmy):	Adresa zákazníka (sídlo firmy):

Zákazník svým podpisem potvrzuje, že mu bylo zařízení předvedeno a vysvětleno, že byl seznámen s návodem k obsluze, nasazením a užíváním stroje a že mu zařízení bylo vydáno kompletní.	Podpis zákazníka:

Záznamy o reklamaci – záručních opravách

Dátum přijetí reklamace:	Datum ukončení reklamace:	Evidenční číslo reklamace:	Podpis převedené záruční opravy (Záznam o neoprávněné reklamaci)	Razítko servisního technika:

Podmínky záruky

- Dodavatel poskytuje na tento výrobek záruční dobu uvedenou v tomto záručním listu za podmínek dodržení způsobu používání a skladování výrobku v souladu s platnými podmínkami a normami, jako i návodem k obsluze. Záruční doba začíná běžet od data prodeje. Záruka na baterie je 12 měsíců.
- Prodoužená záruční doba 5 let se poskytuje na výrobek za podmínek, že tento výrobek je dodavatelem označený v seznamu výrobků s prodouženou zárukou, konečným zákazníkům je spotřebitel a výrobek nebude používán na komerční nasazení. Prodoužená záruka je podmíněna pravidelnými servisními prohlídkami v autorizovaných servisních střediscích dodavatele.
- Záruční doba se prodoužuje o dobu, po kterou byl výrobek v záruční opravě a je o tom uveden záznam v seznamu o záručních opravách tohoto záručního listu. Právo na záruční opravu si spotřebitel může uplatnit v některém autorizovaném servisním středisku, podle příloženého seznamu A servisních středisek. Servisní střediska B převádějí záruční opravy pouze na produkty, které byly prodány v jejich provozech. Seznam servisních středisek je pravidelně aktualizován u prodejců a na stránce dovozu: www.strendpro.sk.
- Servisní středisko je povinné zajistit záruční opravu v zákonem stanovené lhůtě. Zákonem stanovená lhůta pro vyřízení reklamace začíná běžet dnem následujícím po datu přijetí reklamace v servisním středisku..
- Bezplatná záruční oprava nemůže být uplatňována pokud jde o poruchy, které byly způsobeny používáním výrobku v rozporu s ustanoveními uvedenými v návodu k obsluze, nesprávnou manipulací, mechanickým poškozením, běžným mechanickým opotřebením dílů způsobeným provozem stroje, vinou obsluhy, živelnou pohromou, neoprávněným zásahem do výrobku, poruchy zapříčiněné použitím nevhodných náhradních dílů, použitím nevhodného paliva, a zřejmě přetížení stroje v důsledku trvalého překračování horní hranice výkonu. Práce spojené s čištěním, základní údržbou, ošetřováním nebo nastavením zařízení, které může převést obsluha a jsou uvedeny v návodu k obsluze, nespádají do rozsahu záruky.
- Za běžné opotřebením dílů se zvaží hlavně opotřebením: všech rotujících a pohyblivých částí, řezných částí a jejich krytů, střížných šroubů a klínů, převodových a klínových řemenů, řetězových převodů, třecí plochy brzd a spojek, dezény pneumatik a díly běžné údržby jako jsou: vzduchové, hydraulické a olejové filtry, zapalovací svíčky, olejové a chladicí náplně.
- Z prodoužené záruky jsou vyjmuty části strojů a zařízení, na které je konkrétní výrobce poskytuje kratší záruku jako dodavatel na samotný výrobek, ve kterém jsou namontovány. Do této kategorie částí patří: akumulátory, žárovky a podobně.
- Právo uplatnit nároky plynoucí ze záruky má vlastník výrobku, pokud tak učiní nejpozději v poslední den záruční doby.
- Při reklamaci se postupuje podle příslušných ustanovení občanského zákoníku a Zákona o ochraně spotřebitele.
- Servisní prohlídky, které jsou podmínkou prodoužené 5 leté záruky, musí být prováděny pouze v autorizovaném servisním středisku dodavatele, v pravidelných intervalech a období mezi jednotlivými prohlídkami nesmí překročit dobu 12 měsíců. První servisní prohlídka musí být provedena nejpozději do 12 měsíců od data prodeje výrobku. Servisní prohlídky provádějí servisní střediska v období posledních tří a prvních dvou měsíců kalendářního roku. Každá servisní prohlídka musí být zaznamenána v tomto záručním listě s uvedeným datem prohlídky, podpisem a razítkem servisního střediska. Servisní prohlídkou se rozumí kontrola stroje, výměna náplní a filtrů dle doporučení výrobce, výměna opotřebených a poškozených dílů, které mohou ovlivnit poškození nebo opotřebením jiných dílů a samotné nastavení stroje. Úkon servisní prohlídky a použitý materiál se účtuje dle platného ceníku servisního střediska.

Při uplatňování reklamace je reklamující povinen předložit k reklamaci čistý a kompletní výrobek, doklad o koupi nebo vyplněný a potvrzený záruční list. V případě prodoužené záruky, záznamy o servisních prohlídkách a daňové doklady za jednotlivé prohlídky. Při nesplnění některé z podmínek prodoužené záruky uvedené v tomto záručním listu, se na výrobek poskytuje záruční doba 2 roky.

ZÁRUČNÍ A POZÁRUČNÍ SERVIS PROVÁDÍ ZÁSTUPCE VÝROBCE

Zplnomocněný zástupce výrobce: Slovakia Trend Export-Import s.r.o., Michalovská 87/1414, 073 01 Sobrance

Fax: (056) 652-2329 Tel: 0915 392 687 E-mail: servis@slovakia-trend.sk





AKKUMULÁTOROS HORDOZHATÓ PORSZÍVÓ

HASZNÁLAT

Akkumulátoros hordozható porszívó ártalmatlan szárazanyag porszívására szolgál. Kizárólag lakásokban és otthonokban használható.

A készüléket csak az előírt célokra használja. Bármely más felhasználás a visszaélés példájaként tekintendő. A felhasználó / üzemeltető felel az ilyen visszaélések által okozott károkért vagy sérülésekért. Ne feledje, hogy ezt az eszközt nem kereskedelmi vagy ipari használatra tervezték. A garancia nem érvényes, ha az eszközt kereskedelmi, ipari vagy hasonló célra használják.

TECHNIKAI PARAMÉTEREK







	FESZÜLTSG	20 V
	KAPACITÁS	2 vagy 4 Ah
	VÁKUUM	≥ 3,8 kPa
	GYÜJTŐTARTÁLY TÉRFOGATA	500 ml
	SÚLY	1,2 kg

- textil szűrő

A TERMÉK RÉSZEI

1	Gyűjtőtartály kioldó gomb	6	Szívócső
2	BE / KI kapcsoló	7	Kefe
3	Akkumulátor (nem tartozék)	9	Résfej
4	Készülék teste	10	Padlófej
5	Gyűjtőtartály		

SZIMBÓLUMOK JELENTÉSE

	Olvassa el a használati utasításokat.
	A termék megfelel az alkalmazandó európai irányelveknek, és ezen irányelvek megfelelésértékelési módszerét valósították meg.
	FIGYELEM! Mielőtt bármilyen ellenőrzési vagy karbantartási munkát végezne, kapcsolja ki a készüléket, és távolítsa el az akkumulátort, hogy megakadályozza a véletlen bekapcsolást és a lehetséges sérüléseket.
	Ne dobja a szokásos háztartási hulladékba. Ehelyett környezetbarát módon lépjen kapcsolatba az újrahasznosító központokkal. Kérjük, vigyázzon a környezetvédelemre.
	Ezért a csomagolásért ki volt fizetve a visszaváltására és további újrahasznosítására vonatkozó díj.
	Újrahasznosítható szerszám.
	Csak belső használatra

**ÁLTALÁNOS BIZTONSÁGI ELŐÍRÁSOK ELEKTROMOS SZERSZÁMHOZ**

FIGYELEM!! Olvassa el a biztonsági figyelmeztetéseket, utasításokat, illusztrációkat és műszaki adatokat, amik az elektromos szerszámhoz mellékelve vannak. A továbbiakban feltüntetett biztonsági utasítások és előírások figyelmen kívül hagyása áramütést, tüzet és/vagy súlyos sérüléseket eredményezhet.

1) MUNKAHELYI BIZTONSÁG:

- A munkaterület legyen tiszta, jól megvilágított. A rendetlenség vagy a rosszul megvilágított munkaterület könnyen balesetet okozhat.
- Ne használja az elektromos szerszámot robbanásveszélyes környezetben, éghető folyadék, gáz vagy por közelében. Az elektromos szerszámok szikrát gerjeszhetnek, ami meggyújthatja a port vagy a gőzt.
- Az elektromos szerszám használata közben ne tartózkodjon a közelben gyermek és más személy. Ha elterelik a figyelmét, elveszítheti a szerszám feletti irányítást.

2) ELEKTROMOS BIZTONSÁG:

- Az elektromos szerszám csatlakozódugója illeszkedjen a dugaszolóaljzathoz. A csatlakozót semmilyen módon sem szabad megváltoztatni. A szerszámot, amelynek a hálózati kábel csatlakozódugóján védő dugasz van, soha ne csatlakoztassa elosztókhoz vagy más adapterekhez. Az eredeti csatlakozó és a megfelelő dugaszolóaljzat használata csökkenti az áramütés veszélyét.
- A sérült vagy összegabalyodott kábel növeli az elektromos áramütés veszélyét. Ha a tápkábel sérült, ki kell cserélni a egyéni tápkábelre, amely rendelkezésre áll a gyártónál vagy annak képviselőjénél.
- A kezelő nem érintkezhet földelt felületekkel – például csövekkel, fűtéssel, tűzhellyel, hűtőszekrénnyel. Az áramütés fokozott kockázata áll fenn, ha teste földelt.
- Esőtől, nedvességtől, víztől tartsa távol az elektromos szerszámokat. Az elektromos szerszámokhoz soha ne érjen nedves kézzel. Az elektromos szerszámot soha mossa folyó víz alatt és ne merítse vízbe.
- A kábelt tilos túlterhelni. Ne használja a kábelt az elektromos készülék hordozására, felakasztására vagy a csatlakozó aljzathoz történő kihúzására. Tartsa távol a készülék részeit hőtől, olajtól, éles peremektől vagy mozgó alkatrészekről. A sérült vagy összetekeredett kábel növeli az áramütés kockázatát.
- Ha az elektromos szerszámot a szabadban használja, csakis kültéri használatra alkalmas hosszabbító kábelt használjon. Kiseb az áramütés veszélye, ha kültérre alkalmas hosszabbító kábelt használ.
- Ha elkerülhetetlen az elektromos szerszám nedves környezetben történő használata, használjon áramvédőkapcsolót. Az áramvédőkapcsoló használata csökkenti az áramütés kockázatát.
- Az „áramvédőkapcsoló (RCD)“ fogalom helyettesítendő az „áramkör főmegszakító (GFCI)“ vagy a „földzárlat megszakító (ELCB)“ fogalmával.
- Az elektromos kéziszerszámokat csak szigetelt markolási felületeknél fogva szabad tartania, mert használat közben a csiszológép rejtett kábellel vagy saját csatlakozósinórával érintkezhet.

3) SZEMÉLYI BIZTONSÁG:

- Legyen elővigyázatos, ügyeljen arra, mit tesz, és megfontoltan lásson az elektromos szerszámmal végzendő munkához. Nem használjon elektromos szerszámot, ha fáradt vagy kábítószert, alkoholt, gyógyszer hatása alatt áll. Az elektromos szerszám használata közben akár a pillanatnyi figyelmetlenség is súlyos sérüléshez vezethet.
- Mindig viseljen személyi védőfelszerelést és védőszemüveget. Csökkenti a sérülés kockázatát, ha az elektromos szerszám fajtájának megfelelő személyi védőfelszerelést visel: porvédő maszkot, csúszásmentes biztonsági cipőt, védősisakot vagy hallásvédőt.
- Kerülje a véletlen üzembe helyezést. Győződjön meg arról, hogy az elektromos szerszám kikapcsolt állapotban legyen, mielőtt csatlakoztatja az elektromos hálózathoz, illetve felemeli vagy szállítja azt. Balesethez vezethet, ha az elektromos szerszám szállítása közben ujját a kapcsolón tartja vagy a szalagcsiszolót bekapcsolva csatlakoztatja az áramellátásra.
- Az elektromos kéziszerszám bekapcsolása előtt távolítsa el a beállító szerszámokat vagy a csavarkulcsot. A

forgó készülékrészben maradt szerszám, kulcs sérüléseket okozhat.

- Kerülje a természetellenes testtartást. Gondoskodjon róla, hogy stabilan álljon és ne veszítse el az egyensúlyát. Soha ne becsülje túl saját erejét. Ne használja az elektromos szerszámot ha fáradt.
- Viseljen megfelelő ruházatot. Ne viseljen bő ruházatot vagy ékszert. Tartsa távol a mozgó elemektől haját, ruházatát, kesztyűjét. A mozgó részek becsíphetik a laza ruházatot, ékszert vagy a hosszúhaját.
- Csatlakoztassa az elektromos szerszámot a poredszívóhoz. Ha felszerelhető poredszívó vagy -felfogó berendezés, győződjön meg róla, hogy ezeket megfelelően csatlakoztatja és használja. A poredszívás használata a porral kapcsolatos kockázatokat csökkenti.
- Biztosítsa be a munkadarabot. Befogószerkezettel vagy satuval biztosabban tartható a munkadarab, mint kézzel. Rögzítse a munkadarabot egy stabil alaplapon.
- Ne használjon bármilyen szerszámot ha alkohol, kábítószer, gyógyszerek vagy más anyagok hatása alatt áll.
- Ez a készülék alkalmatlan olyan személyek (belértve gyerekek) használatára, akik csökkent fizikai, érzékszervi vagy mentális képességűek, illetve nem rendelkeznek kellő tapasztalattal és ismeretekkel, hacsak nem állnak felügyelet alatt, vagy utasításokat nem kaptak felhasználását illetően olyan személytől, aki a biztonságért felel. A gyermekeket felügyelni kell annak érdekében, hogy ne játsszanak a készülékkel

4) AZ ELEKTROMOS SZERSZÁM HASZNÁLATA ÉS KEZELÉSE:

- Húzza ki az elektromos szerszám hálózati csatlakozódugóját a csatlakozóaljzathoz a szalagcsiszoló bármilyen meghibásodása esetén, a munka befejezése után, vagy bármilyen tisztítás, karbantartási munkák, vagy a szerszám áthelyezés előtt.
- Ha az eszköz rendellenes hangot vagy szagot bocsájt ki, azonnal fejezze be munkáját.
- Az elektromos szerszámot ne terhelje. Az elektromos szerszám jobban és biztonságosabban fog működni, ha azon fordulatszámon fog vele dolgozni amelyre meglett tervezve. Használjon megfelelő eszközt, amely az adott célra volt szánva. A megfelelő eszközök a jó és biztonságos munkát eredményezik, amelyekre tervezve voltak.
- Ne használja az elektromos szerszámot, ha hibás a kapcsolója. Az az elektromos szerszám, amelyet nem lehet be- vagy kikapcsolni, veszélyes, ezért javításra szorul. A meghibásodott kapcsolót csakis igazolt szervízben javítsa.
- A készülék beállítása, alkatrészcsere és a készülék elrakása előtt húzza ki a hálózati csatlakozódugót az aljzathoz. Ez az óvintézkedés megakadályozza az elektromos szerszám véletlen elindítását.
- A használaton kívüli elektromos szerszám is távol tartandó a gyermekektől. Ne engedje, hogy olyan személyek használják az eszközt, akik nem ismerik azt vagy nem olvasták el ezeket az utasításokat. Az elektromos szerszámok veszélyesek, ha tapasztalatlan személy használja őket. Az elektromos szerszámot száraz, biztonságos helyen tartsa.
- Ügyeljen az elektromos szerszámok alapos gondozására. Rendszeresen ellenőrizze, hogy hibátlanul működnek-e a mozgó részek, nincs-e rajtuk olyan törés vagy olyan sérülés, amely hátrányosan befolyásolja az elektromos szerszám működését. A készülék használata előtt javíttassa meg a sérült részeket. Számos baleset oka a nem megfelelően karbantartott elektromos szerszám.
- Tartsa élesen és tisztán a vágószerszámokat. A gondosan ápolat vágószerszámok éles vágóéllel kevésbé akadnak és könnyebben haladnak. A csomaghoz tartozó, illetve a gyártó által ajánlott tartozékokat használja, más tartozékok kárt okozhatnak vagy személyes sérülést.
- Az elektromos szerszámot, a tartozékokat, behelyező szerszámokat stb. a jelen utasításoknak megfelelően használja. Mindeközben vegye figyelembe a munkafeltételeket és az elvégzendő feladatot. Az elektromos szerszámok rendeltetésüktől eltérő használata veszélyes körülményekhez vezethet.

5) AZ AKKUMULÁTOROS SZERSZÁM HASZNÁLATA:

- Mielőtt behelyezi az akkumulátort, bizonyosodjon meg róla hogy a kapcsoló a „0-kikapcsolt” pozícióban van. Az akkumulátor behelyezése a bekapcsolt szerszámba veszélyes helyzetekhez vezethet.
- Az akkumulátor töltéséhez, kizárólag a gyártó által ajánlott töltőt használjon. A töltő használata más akkumulátor töltéséhez, annak sérülését vagy tűz keletkezését eredményezheti.
- Kizárólag olyan akkumulátort használjon ami az adott szerszámhoz hivatott. Más akkumulátorok használata, sérülést vagy tüzet okozhat.

- A használaton kívüli akkumulátoregységeket mindenfajta olyan fémtárgytól – például szorítótól, kulcsoktól, csavaroktól és egyéb, apró fémtárgyaktól – távol kell tartani, amelyek az akkumulátor kapcsokat rövidre zárhatnák. Az akkumulátorkapcsok rövidzárata égési sérülést vagy tüzet okozhat.
- Az akkumulátorral bányon kíméletesen. Durva bánásmód esetén az akkumulátorból vegyi anyag szivároghat ki. Kerülje az ezzel való érintkezést. Ha mégis érintkezik ezzel a vegyi anyaggal, mossa meg az érintett területet folyóvízzel. Ha a folyadék belekerül a szemébe, azonnal forduljon orvoshoz. Az akkumulátorból kifröccsenő vegyi anyag súlyos sérülést okozhat.
- Az akkumulátort vagy a szerszámot tilos tűznek vagy erős hőhatásnak kitenni. A tűznek, vagy 130 ° C –nál magasabb hőmérsékletnek kitevés, robbanást okozhat.
- Tilos használni az akkumulátort vagy szerszámot, amely sérült vagy átépített. A sérült vagy módosított akkumulátorok kiszámíthatatlanul viselkedhetnek, és így tüzet, robbanás, vagy sérülésveszélyt okozhatnak.

6) SZERVIZ:

- Az elektromos kéziszerszámot szakképzett javítóműhely végezze. Csak ugyanazokat a pótalkatrészeket lehet használni. Ez biztosítja az elektromos kéziszerszám biztonságának fenntartását

BIZTONSÁGI UTASÍTÁSOK A AKKUMULÁTOROS HORDOZHATÓ PORSZÍVÓHOZ

- A vezeték nélküli hordozható porszívó nem használható olyan személyek (beleértve a gyermekeket is) számára, akiknek fizikai, érzékszervi vagy szellemi fogyatékosága, tapasztalatuk és tudásuk hiánya megakadályozza, hogy biztonságosan használhassák, ha nem felügyeli vagy nem utasítja a készülék használatát a biztonságért felelős személy. . Legyen óvatos a gyermekekkel annak érdekében, hogy ne játsszon a termékkel.
- Ne porszívózzon káros anyagokat, pl. bükk vagy tölgy por, kőpor vagy azbeszt. Ezeket az anyagokat rákkeltőnek tekintik. Kérjük, olvassa el az országában érvényes szabályokat / törvényeket a káros por kezeléséről.
- Csak akkor használja a akkumulátoros hordozható porszívót, ha teljes mértékben ki tudja értékelni és elvégezni az összes funkciót korlátozás nélkül, vagy ha megfelelő utasításokat kapott. A gondos tanulás csökkenti a helytelen működés és a lehetséges sérülések esélyeit.
- A vezeték akkumulátoros porszívó a száraz anyagok porlasztására szolgál. A folyadék bejutása növeli az áramütés kockázatát. Ha a folyadék bejut a készülékbe, kapcsolja ki.
- A akkumulátoros hordozható porszívót csak beltérben szabad használni. A porszívó tetejére belépő eső vagy nedvesség növeli az áramütés veszélyét.
- Ne porszívózzon forró vagy égő por, és ne porszívózzon veszélyes területeken. A por meggyulladhat és felrobbanhat
- Távolítsa el az akkumulátort a gépből, mielőtt tisztítaná, karbantartná, beállítaná, cserélné a tartozékokat, vagy tárolja a akkumulátoros porszívót. Ez az óvintézkedés megakadályozza a akkumulátoros hordozható porszívó véletlen bekapcsolását.
- A akkumulátoros hordozható porszívót csak olyan hivatalos szervizközpont javítsa, amely eredeti pótalkatrészeket használ. Ez biztosítja, hogy a készülék biztonsága megmaradjon.
- A szívónyílást és a szellőzőnyílásokat nem szabad bezárni, fedni vagy eltömíteni. Ez az egyetlen módja a motor megfelelő működésének.
- Az éles szélű tárgyak porszívózása, mint például az üveg, a szeg, a kő, a tű vagy a borotvapengék beszívása károsíthatja a textilszűrőt.
- Ne használja a vezeték nélküli hordozható porszívót a beépített szövetszűrő nélkül. A textilszűrő károsodása esetén azonnal cserélje ki azt.
- Minden használat után tisztítsa meg a gyűjtőtartályt, hogy megőrizze a porszívó optimális teljesítményét.
- A akkumulátoros hordozható porszívó minden használata előtt ellenőrizze, hogy egyes részei nem sérültek-e meg, és szükség esetén javítsák meg a szervizt.
- Soha ne érintse meg a akkumulátoros hordozható porszívót nedves kézzel.
- Legyen különösen óvatos a lépcsőn lévő akkumulátoros hordozható porszívóval.

BIZTONSÁGI UTASÍTÁSOK AZ AKKUMULÁTORHOZ ÉS A TÖLTŐHÖZ

- Az akkumulátor és töltő első használata előtt, olvassa el a használati utasítást.

1. Győződjön meg arról, hogy az elektromos áram, amely a hálózatban a rendelkezésre áll, azonos a feltüntetett akkumulátortöltőével.
2. Ne engedje hogy nedvesség, eső vagy fröccsenő víz elérje az akkumulátor töltésének helyét.
3. Az akkumulátort ne töltsen, ha a hőmérséklet 10 ° C alatt vagy 40 ° C felett van. Az akkumulátor töltése szélsőséges hőmérsékleten, csökkentheti az akkumulátor élettartamát.
4. A sérült akkumulátort, amelyet nem lehet feltölteni, kezelje úgy mint veszélyes hulladékot. Ne dobja az akkumulátort a szemétkedbe, tűzbe, sem vízbe.
5. Kizárólag olyan akkumulátort és töltőt használjon, amely a gyártó általi jóváhagyott használatra alkalmas az adott berendezésekben.
6. Tartsa tisztán, por és szennyeződés mentesen a töltőt.
7. Minden esetben távolítsa el az akkumulátort a berendezés javítása előtt.
8. Fedje le az akkumulátor pólusait, a rövidzár elkerülése érdekében.
9. Kerülje a robbanásveszélyt!
10. Ne dohányozzon az akkumulátor töltése közben, vagy a tárolása helyszínén. Az elromlott Ni-Cd vagy Ni-MH akkumulátorokból robbanó hidrogéngáz szivároghat, amely lángra gyulladhat a nyílt lángból vagy szikrából.
11. Tűz esetén, próbálja meg eloltani a tüzet.
12. Az akkumulátorra és a töltője a töltéskor kissé felmelegedhetnek.

Vegyvi veszély:

Ne nyissa fel az akkumulátor csomagolását. Óvja az akkumulátort az ütésektől. Ha az elektrolit szivárgása következik be az akkumulátorból, feltétlenül gátolja meg a bőrrel való érintkezést. Amennyiben mégis érintkezik az elektrolit a bőrrel, azonnal mossa meg az érintett területet vízzel. Abban az esetben, ha elektrolit a szemébe kerül, azonnal forduljon orvoshoz.

Töltés:

Csatlakoztassa 230 V áramforráshoz és csatlakoztassa a töltő kábelt a töltő modulhoz. Helyezze be az elemet a töltőbe, ellenőrizze, hogy a polaritás (+ / -) helyes legyen! Amikor az akkumulátor töltődik, a jelzőfény pirosat világít. Fontos: Ha a jelzőfény nem gyullad ki azonnal, az elem behelyezése után, amely éppen használatban volt, vegye ki az elemet, majd helyezze néhány perc után a vissza töltőbe. A normál töltési idő körülbelül 1-1,5 óra. Ezen időszak után a töltő biztosítja, hogy elérte a teljesen feltöltött állapotot. Az akkumulátor, egy hő biztosítóval van ellátva, túlterhelés ellen, így továbbra is a töltőben maradhat károsodás nélkül (de legfeljebb 24 órára). Az akkumulátor és a töltő felmelegedése állandó hőmérsékletre normális, és nem a károsodásnak jele. A jelentősen lerövidült működési ideje az akkumulátornak azt jelenti, hogy az akkumulátort ki kell cserélni.

ÖSSZESZERELÉS ÉS HASZNÁLAT

A telepítés megkezdése előtt kapcsolja ki a készüléket, és távolítsa el az akkumulátort a készülékből, hogy megakadályozza a véletlen leengedést és az esetleges sérüléseket.

AZ AKKUMULÁTOR TELEPÍTÉSE ÉS LESZERELÉSE (3. és 4. ábra)

- **Megjegyzés:** Az akkumulátor nincs benne. A készülék használata előtt meg kell vásárolnia.
- Csak eredeti Worcester lítium-ion akkumulátorokat használjon a kéziszerszám címkéjén feltüntetett feszültséggel. Más elemek használata sérülést és tűzveszélyt okozhat.
- Helyezze be a feltöltött akkumulátort az elülső részből az elektromos kéziszerszám aljzatába. Nyomja az akkumulátort teljesen a cipőbe, amíg biztonságosan be nem záródik. Hallgatni kell egy kattintást.
- Az akkumulátor eltávolításához nyomja meg a kioldógombot, majd húzza vissza az akkumulátort.

TARTOZÉKOK SZERELÉSE (5. ábra)

- 3 típusú tartozékot (kefe, padlófej és résfej) és szívócsövet tartalmaz.

- Mindhárom tartozéktípust közvetlenül a vezeték nélküli hordozható porszívóra lehet szerelni, vagy először a szívócsövet, majd a tartozékokat a végrehajtott művelettől függően felszerelheti.

BEKAPCSOLÁS ÉS KIKAPCSOLÁS(6. ábra)

- **Vigyázat:** Ne használja a akkumulátoros hordozható porszívót nedves környezetben.
- Az eső vagy a nedvesség behatolása a akkumulátoros hordozható porszívó felső részébe növeli az áramütés veszélyét.
- A gép bekapcsolása és használata előtt győződjön meg róla, hogy a textilszűrő telepítve van.
- Csak sértetlen textilszűrőket használjon (nincsenek repedések, lyukak stb.). A textilszűrő károsodása esetén azonnal cserélje ki azt.
- A akkumulátoros porszívó bekapcsolásához csúsztassa előre az ON / OFF kapcsolót.
- A akkumulátoros porszívó kikapcsolásához csúsztassa vissza az ON / OFF kapcsolót.

KARBANTARTÁS

- A megfelelő karbantartás elengedhetetlen a gép eredeti hatékonyságának és működési biztonságának fenntartásához.
- Ne végezzen semmilyen szolgálatot, ha nem rendelkezik a szükséges ismeretekkel és felszerelésekkel.
- **FIGYELEM!** Mielőtt bármilyen ellenőrzési vagy karbantartási munkát végezne, kapcsolja ki a készüléket, és távolítsa el az akkumulátort, hogy megakadályozza a véletlen bekapcsolást és a lehetséges sérüléseket.
- Soha ne tisztítson vagy permetezzen vizet a készülékre. Tisztítsa meg a motorfedelelet puha, nedves ruhával. Soha ne használjon tisztítószeret vagy oldószereket, például benzint, alkoholt, ammóniát vagy hasonlókat! Ezek az oldószerek károsíthatják a termék műanyag részeit.
- A készüléket száraz helyen tárolja.

A GYŰJTŐTARTÁLY TISZTÍTÁSA (11, 12 és 13 ábra)

- Minden használat után tisztítsa meg a gyűjtőtartályt, hogy megőrizze a porszívó optimális teljesítményét.
- Nyomja meg a gyűjtőtartály kioldó gombját, és vegye ki a gyűjtőtartályt a porszívó testéről.
- Vegye ki a szűrőkosarat a gépből.
- Ürítse ki a gyűjtőtartály tartalmát egy megfelelő hulladéktartályba.
- Szükség esetén tisztítsa meg a szűrőkosarat.
- Helyezze vissza a szűrőkosarat.
- Helyezze vissza a gyűjtőtartályt a porszívó testébe.

A SZŰRŐKOSÁR TISZTÍTÁSA (14, 15, 16 és 17 ábra)

- Lazítsa meg a szűrőfedelelet és távolítsa el a szűrőt.
- Fújja ki a textilszűrőt sűrített levegővel, szükség esetén öblítse le és alaposan szárítsa meg.
- Szárítás után helyezze a szűrőt a szűrőfedélbe, és fordítsa vissza a fedelet a szűrő kosárra.

KÖRNYEZETVÉDELEM



A termékeken vagy a kísérő dokumentumokon az áthúzott kerek szemétkosár szimbólum azt jelenti, hogy a használt elektromos és elektronikus termékeket nem szabad hozzáadni a szokásos háztartási hulladékhoz. A megfelelő ártalmatlanítás, hasznosítás és újrahasznosítás érdekében ezeket a termékeket ingyenesen szállíthatja a kijelölt gyűjtőhelyekre. Alternatív megoldásként egyes országokban a termékeket visszaadhatja a helyi kiskereskedőnek, ha ezzel egyenértékű új terméket vásárol. A termék megfelelő ártalmatlanításával segít megőrizni az értékes természeti erőforrásokat, és segít megelőzni a környezetre és az emberi egészségre gyakorolt esetleges negatív hatásokat, amelyek a nem megfelelő hulladékkezelés eredménye. További részletekért forduljon a helyi hatósághoz vagy a legközelebbi gyűjtőhelyhez. Az ilyen típusú hulladék nem megfelelő ártalmatlanítása a nemzeti előírásoknak megfelelően bírságot szabhat ki.

WORCRAFT

POWER TOOLS

Garancialevél/Warranty

Modellszám:	Eladás dátuma:	Eladó aláírása és pecsétje:

Ügyfél neve (cég neve):	Ügyfél címje (Cég címje):

Az ügyfél az aláírásával megerősíti, hogy a készüléket bemutatták és elmagyarázták neki, hogy ismeri a gép üzemeltetésére és használatára vonatkozó utasításokat, valamint hogy a készülék teljesen volt neki kiadva.	Ügyfél aláírása:

Jegyzések a panszokról – jótálási javítások

A panasz elfogadásának dátuma:	A panasz befejezésének dátuma:	A panasz száma:	Aláírás az átvett jótálási javításról (Jegyzések a jogosulatlan panszról)	Serviztechnikus pecsétje:

Jótállás feltételek

- A szállító biztosítja a termék jótállását amely szerepel a garancialevelen a feltétellel, hogy a használat és tárolás összhangban lesz a feltételekkel és normákkal, valamint a használati utasítással. A garanciaidő az értékesítés időpontjától kezdődik.
A jótálási idő a töltőkre 12 hónap.
- A kiterjesztett garanciát 5 éves időszakra nyújtják a feltétellel, hogy a termék bevan írva a hoszab garancia termékek listájára, az utolsó használó a vevő, es nemlesz használva kereskedelmi célokra. A kiterjesztett jótállás rendszeres szervizellenőrzést igényel a szállító hivatalos szervizközpontjában.
- A garancia időtartama meghosszabbodik a termék garanciális idejével mikor a szervizközpontba volt javításba, és a jótállási lapon felvann jegyezve ez az idő. A jótállási igényt a fogyasztó igényelheti egy hivatalos szervizközpontban, a mellékelt "A" szervizközpont lista szerint. A "B" szervizközpontokba csak ojan termékeken végeznek javításokat amelyeket ott adtak ell. A szervizközpontok listáját rendszeresen frissítik a gyártók és az import oldalon: www.strendpro.sk.
- A Szervizközpontnak a törvényi határidőn belül jótállási javítást kell biztosítania. A panaszkezelés törvényes határideje a panasz kézhezvételét követő napon kezdődik
- Az ingyenes garanciális javítás nem alkalmazható a termék helytelen használatából eredő hibákra, az üzemeltetési utasítás okal elentétben, a nem megfelelő kezelésének, a gép mechanikai károsodásra, az általános mechanikai károsodásra amely általános használatkor keletkezik, az üzemeltető helytelen használatára, természeti katasztrófaéknál, a termékkel való illetéktelen beavatkozásnál, a nem megfelelő pótalkatrészek használatánál a nem megfelelő tüzelőanyag használatnál és a látszólagos gépi túlterhelés következtében fellépő hibáknál a felső teljesítmény határ folyamatos túllépése miatt. Az üzemeltető által kezelhető, és a használati utasításban felsorolt tisztítási, karbantartási, gondoskodás és a beállítási munkák nem tartoznak a jótállás hatálya alá.
- Az alkatrészek kopásának elsősorban ojan alkatrészek kopása érthető mind: minden forgó és mozgó alkatrész, vágó rész és burkolat, kapcsok és ékek, fogaskerekek és ékszíjak, láncos fogaskerekek, súrlódás és tengelykapcsoló súrlódó felületek, gumiabroncs futófelületek és rutinszerű karbantartási alkatrészek, mint például: , hidraulikus és olajsűrűk, gyújtógyertyák, olaj- és hűtőfolyadék-kazetták
- A kiterjesztett garanciából kivannak hagyva olyan gépek és berendezések mentesített részeit, amelyeknél az adott gyártó rövidebb garanciát nyújt, mint maga a termék gyártója. Ez a kategória magában foglalja: akkumulátorok, izzók és hasonlók
- A garancia alá tartozó igények igénybevételéhez való jog a termék tulajdonosa, feltéve hogy ezt legkésőbb a jótállási időszak utolsó napján teszi meg.
- A követelések feldolgozása a Polgári Törvénykönyv és a Fogyasztóvédelmi Törvény vonatkozó rendelkezéseinek megfelelően történik.
- A meghosszabbított 5 éves garanciális feltételeknek megfelelő szervizellenőrzést csak rendszeres időközönként, a szállító hivatalos szervizközpontjában lehet elvégezni, és az egyes vizsgálatok közötti időszak nem haladhatja meg a 12 hónapot. Az első szervizvizsgálatot legkésőbb a termék értékesítésének napjától számított 12 hónapon belül kell elvégezni. A szervizvizsgálatokat a naptári év utolsó három és első két hónapjában szervizközpontok végzik. Minden szervizvizsgálatot fel kell jegyezni a jótállási jegyen a szervizközpont ellenőrzésének, aláírásának és bélyegzőjének dátumával. A szervizvizsgálat a gyártó által ajánlott gépellőrzést, a patronok és szűrők cseréjét, a kopott és sérült alkatrészek cseréjét, amelyek a más alkatrészek károsodását, kopását és a gép beállítását érinthetik. A szolgáltatási ellenőrzést és a felhasznált anyagot egy érvényes kiszolgálóközponti árlista szerint kell kiszámítani.

A panasz benyújtásakor a panaszolt köteles benyújtani egy tiszta és teljes terméket, a vásárlás igazolását, vagy egy kitöltött és megerősített garanciajegyet a panaszra. A kiterjesztett garancia esetén a szervizvizsgálatok és az egyes tőrak adozási dokumentumait rögzítik.
Ha a garanciális kártyán a meghosszabbított garanciális feltételek egyikének sem felel meg, a termék 2 év garanciát vállal.

A JÓTÁLLÁSON BELÜLI ÉS JÓTÁLLÁSON KÍVÜLI SZERVIZT A GYÁRTÓ FELHATALMAZOTT KÉPVISELŐJE VÉGI

A gyártó felhatalmazott képviselője: Slovakia Trend Export-Import s.r.o., Michalovská 87/1414, 073 01 Sobrance

Fax: (056) 652-2329 Tel: 0915 392 687 E-mail: servis@slovakia-trend.sk

ASPIRATOR PORTABIL FĂRĂ CABLU





DESTINIȚA PRODUSULUI

Aspiratorul este destinat pentru aspirarea materialelor uscate ce nu sunt nocive pentru sănătate.
Aspiratorul este destinat doar pentru uzul casnic.

SPECIFICAȚII TEHNICE

1

EXPLICAREA SIMBOLURILOR

	Atenție!		Bateria trebuie dezasamblată înainte de efectuarea întreținerii.
	Citiți întotdeauna manualul.		Aparatele electrice nu trebuie eliminate împreună cu deșeurile menajere.

ELEMENTELE PRODUSULUI (FIG. 2)

1	Buton de eliberare a rezervorului	2	Comutator PORNIT/OPRIT
3	Baterie (neinclusă)	4	Corp
5	Rezervor	6	Tub de aspirare
7	Duză cu perie	9	Duză îngustă
10	Duză universală		

AVERTISMENTE DE SIGURANȚĂ

Siguranța privind aspiratorul fără cablu

⚠️ IMPORTANT! Citiți cu grijă toate avertismentele privind siguranța și toate instrucțiunile înainte de utilizare. Nerespectarea avertismentelor și instrucțiunilor poate avea ca rezultat electrocutări, incendii și/sau leziuni grave.

- Aspiratorul trebuie utilizat doar de către persoanele instruite corespunzător cu privire la utilizarea acestuia.
- Dacă aspiratorul emană spumă/lichid, trebuie oprit imediat.
- Curățați dispozitivul de limitare a nivelului apei și verificați-l cu privire la urme de deteriorare.
- Nu utilizați aspiratorul fără filtru. Un filtru deteriorat trebuie înlocuit imediat.
- Evitați pornirea accidentală. Comutatorul trebuie să fie în poziție oprită la instalarea bateriei.
- Nu aspirați materiale inflamabile, artificii, țigări aprinse, cenușă fierbinte, piese metalice fierbinți, materiale ascuțite precum lamele, acele, sticla spartă sau altele asemenea.
- ASPIRATORUL NU TREBUIE NICIODATĂ UTILIZAT ÎN PREAJMA COMBUSTIBILILOR, GAZULUI, VOPSELEI, ADEZIVILOR SAU A ALTOR SUBSTANȚE CU POTENȚIAL EXPLOZIV. Comutatorul generează scântei când este pornit sau oprit. De asemenea, și motorul generează scântei pe durata funcționării. Prin urmare, există risc de explozie.
- Nu trebuie aspirate niciodată materialele toxice, cancerigene, combustibile sau alte materiale periculoase, precum azbestul, arsenicul, bariul, beriliul, plumbul, pesticidele sau materialele nocive pentru sănătate.
- Aspiratorul nu trebuie utilizat niciodată în exterior.
- Nu trebuie utilizat în apropierea surselor de căldură (plite etc.).
- Grilele de răcire ale acestuia nu trebuie blocate. Aceste grile permit răcirea motorului. Trebuie evitat blocajul. În caz contrar, motorul se poate arde din cauza lipsei de ventilație.
- Păstrați mereu o postură și un echilibru corespunzătoare.

sau alte anomalități pe durata funcționării.

- Îndepărtați bateria când aspiratorul nu este folosit, înainte de întreținere și la schimbarea accesoriilor.
- Aspiratorul trebuie curățat și întreținut imediat după fiecare utilizare pentru a fi menținut în condiție bună de funcționare.
- Acordați deosebită grijă la întreținerea aspiratorului. Aspiratorul trebuie menținut curat pentru o performanță mai bună și mai sigură. Trebuie respectate instrucțiunile pentru schimbarea accesoriilor. Mânerele trebuie menținute uscate, curate și fără urme de ulei și grăsime.
- Verificați piesele deteriorate. Înainte de utilizarea aspiratorului, verificați cu grijă dacă există piese deteriorate pentru a vă asigura că poate funcționa corespunzător și că poate îndeplini funcțiile prevăzute. Verificați centrarea și conexiunea pieselor în mișcare, ruperea pieselor, montajul și orice alte stări care pot afecta funcționarea aspiratorului. O apărătoare sau orice altă piesă deteriorată trebuie reparată sau înlocuită corespunzător de către un centru de reparații autorizat, doar dacă nu este indicat altfel în acest manual de instrucțiuni. Comutatoarele defecte trebuie înlocuite de un centru de reparații autorizat. Nu utilizați aspiratorul în cazul în care nu poate fi pornit sau oprit de la comutator.
- Piese de schimb. La servizare, trebuie folosite doar piese de schimb identice.
- Aspiratorul nefolosit trebuie depozitat. Când nu este în uz, acesta trebuie depozitat în interior.
- Manevrați cu grijă aspiratorul. Manevrarea abuzivă poate cauza defectarea chiar și a celor mai robuste aspiratoare.
- Aspiratorul nu trebuie curățat cu combustibili, diluanți sau agenți chimici. În caz contrar, pot apărea fisuri sau decorații.
- Aspiratorul nu trebuie utilizat în spații închise unde sunt emiși vapori inflamabili, explozivi sau toxici de către vopselele pe bază de ulei, diluanții de vopsea, combustibili,

13. Nu îndoii furtunul, nu trageți de acesta și nu călcați pe el.
14. Opriti imediat aspiratorul dacă observați o performanță defectuoasă
24. Nu utilizați acest produs sau orice altă unealtă sub influența drogurilor sau a alcoolului.
25. Dacă este necesar, utilizați ochelari de protecție.
26. Folosiți o mască de praf în condiții de lucru prăfuite.
27. Acest aparat nu este destinat utilizării de către copii sau persoane cu capacități fizice, senzoriale sau mentale reduse sau cele cu lipsă de experiență și cunoștințe.
28. Copii mici nu trebuie să se joace cu aspiratorul.
29. Bateriile și aspiratorul nu trebuie manevrate cu mâinile ude.
30. Fiți extrem de atent la curățarea scărilor.
31. Nu utilizați aspiratorul pe post de scaun sau masă de lucru. Aparatul se poate răsturna și poate provoca vătămări.

Utilizarea și întreținerea bateriei

1. Reîncărcarea se face doar cu încărcătorul specificat de către producător. Un încărcător adecvat pentru un tip de baterie poate crea un risc de incendiu dacă este utilizat pentru un alt tip de baterie.
2. Aparatul trebuie folosit doar cu baterii special concepute pentru acesta. Utilizarea oricăror alte baterii sporește riscul de vătămare și incendiu.
3. Bateria trebuie ferită de obiecte metalice, precum agrafe, monede, chei, cuie, șuruburi sau alte obiecte metalice mici ce pot crea o legătură între un terminal al bateriei cu altul. Scurtcircuitarea terminalelor bateriei poate cauza arsuri sau incendiu.
4. Sub condiții abuzive, lichidul poate fi aruncat cu forță din baterie. Trebuie evitat contactul cu acesta. Dacă are loc contactul accidental, clătiți cu apă. Dacă lichidul intră în contact cu ochii, solicitați asistență medicală. Lichidul aruncat cu forță din baterii poate cauza iritații sau arsuri.

Instrucțiuni de siguranță importante pentru cartușul de baterie

1. Înainte de folosirea cartușului de baterie, trebuie citite toate instrucțiunile și marcajele de precauție de pe (1) încărcătorul de baterie, de pe (2) baterie și de pe (3) produsul ce folosește bateria.
2. Cartușul de baterie nu trebuie dezasamblat.
3. Dacă timpul de funcționare a devenit extrem de scurt, aparatul trebuie oprit imediat. Există risc de supraîncălzire, arsuri și chiar explozie.
4. Dacă electrolitii intră în contact cu ochii, clătiți-i cu apă curată și solicitați imediat asistență medicală. Există riscul de pierdere a vederii.

unele substanțe insecticide etc. sau în zonele cu praf inflamabil.

5. Cartușul de baterie nu trebuie scurtcircuitat:

- (1) Terminalele nu trebuie atinse cu niciun fel de material conductiv.
- (2) Trebuie evitată depozitarea cartușului de baterie într-un recipient cu alte obiecte metalice, precum cuiele, monedele etc.
- (3) Cartușul de baterie nu trebuie expus la apă sau ploaie.

Un scurtcircuit al bateriei poate cauza un debit mare de curent, supraîncălzire, arsuri și chiar defectiuni.

6. Aparatul și cartușul de baterie nu trebuie depozitate în locații în care temperatura poate atinge sau depăși 50 °C (122 °F).

7. Cartușul de baterie nu trebuie incinerat nici dacă este deteriorat sever sau uzat în întregime. Cartușul de baterie poate exploda în contact cu focul.

8. Bateria nu trebuie scăpată sau lovită.

9. Produsul nu trebuie utilizat cu o baterie defectă.

10. Bateriile litiu-ion sunt supuse cerințelor legislației în materie de bunuri periculoase.

Pentru transportul comercial, de exemplu, prin terți sau distribuitori trebuie respectate cerințele speciale de pe ambalaj și etichetă.

Pentru pregătirea obiectului în vederea expedierii, este necesară consultarea unui expert în materiale periculoase.

De asemenea, poate fi necesară conformarea cu alte reglementări naționale mai amănunțite.

Punctele de contact deschise trebuie acoperite cu bandă adezivă sau mascate și bateria trebuie ambalată în așa manieră, încât să nu se poată mișca înăuntrul ambalajului.

11. Trebuie respectate reglementările locale privind eliminarea bateriilor.

Sfaturi pentru menținerea duratei de viață maximă a bateriei

1. Cartușul de baterie trebuie încărcat înainte să fie complet descărcat. Funcționarea trebuie întreruptă și cartușul de baterie trebuie încărcat dacă se observă o putere redusă a aspiratorului.
2. Un cartuș de baterie complet încărcat nu trebuie niciodată reîncărcat. Supraîncărcarea scurtează durata de viață a bateriei.
3. Cartușul de baterie trebuie încărcat la temperatura camerei de 10 °C - 40 °C (50 °F - 104 °F). Un cartuș de baterie fierbinte trebuie să se răcească înainte să fie încărcat.
4. Cartușul de baterie trebuie încărcat dacă nu este folosit pentru o perioadă îndelungată (peste șase luni).

ASAMBLAREA ȘI ACȚIONAREA

Asamblarea și dezasamblarea bateriei (fig. 3 și 4)

Atenție! Bateria nu este furnizată împreună cu aparatul, ci trebuie achiziționată separat o baterie WORCRAFT. Pentru asamblarea bateriei, fantele dintre baterie și corpul aspiratorului trebuie aliniate și apoi glisate pentru a se potrivi împreună. Emiterea unui sunet de clic indică blocarea sigură a bateriei în poziție.

Pentru dezasamblarea bateriei, buton de blocare trebuie apăsat (1) și apoi bateria trebuie scoasă afară prin glisare (2).

Asamblarea elementelor de aspirare (fig. 5)

Aspiratorul dispune de trei duze de aspirare și un tub lung de aspirare pentru diferite aplicații.

Piese se conectează așa cum este ilustrat în figura 5. Cele

- Înainte de aspirare, asigurați-vă ca filtrul să fie asamblat corect.
- Trebuie folosite doar filtre care nu prezintă deteriorări (fără fisuri, găuri mici etc.). Un filtru deteriorat trebuie înlocuit imediat.
- Pentru pornirea aspiratorului, comutatorul pornit/oprit (2) trebuie deplasat înainte (direcția PORNIT).
- Pentru oprirea aspiratorului, comutatorul pornit/oprit (2) trebuie deplasat înapoi (direcția OPRIT).

Sfaturi privind aspiratul (fig. 7, 8, 9, 10)

Aspiratorul este conceput pentru uzul casnic.

Acesta poate fi utilizat zilnic pentru curățarea meselor, birourilor, scaunelor sau covoarelor cu ajutorul celor trei

trei tipuri de duze pot fi conectate direct la aspirator sau prin intermediul tubului de aspirare (6).

Pornirea și oprirea aspiratorului (fig. 6)

Precauție:

- Aspiratorul nu trebuie utilizat în medii cu umiditate. Pătrunderea apei sau a umidității în partea superioară a aspiratorului sporește riscul de electrocutare.

duze de aspirare. Duzele pot fi conectate prin intermediul tubului de aspirare pentru o curățare mai confortabilă a covoarelor sau podelei. Consultați figurile 7, 8 și 9.

Aspiratorul poate fi utilizat și pentru curățarea mașinii. Duza cu perie și duza îngustă pot fi utilizate pentru curățarea canapelelor și a colțurilor interioare mici. Consultați figura 10.

ÎNȚREȚINEREA

Pericol!

Scoateți întotdeauna bateria înainte de curățarea aparatului.

Curățarea rezervorului (fig. 11, 12, 13)

Rezervorul (5) trebuie curățat după fiecare utilizare. Procedați după cum urmează:

1. Țineți apăsat butonul (1) și apăsați concomitent rezervorul (5). Pe urmă, îndepărtați-l.
2. Scoateți sistemul de filtrare. Consultați figura 12.
3. Debarasați praful în coșul de gunoi. Consultați figura 13.

Curățarea rezervorului după o perioadă de utilizare mai îndelungată (fig. 14, 15, 16, 17)

Rezervorul (5) trebuie curățat și spălat după două luni de utilizare. Procedați după cum urmează:

4. Rotiți filtrul și separați filtrul de capac, apoi scoateți suportul. Consultați figurile 14 și 15.
5. Scoateți săculețul de filtrare. Consultați figura 16.
6. Spălați săculețul de filtru cu apă curată și apoi lăsați-l să se usuce. Consultați figura 17.

După curățare, montați filtrul înapoi în aspirator.

PROTECȚIA MEDIULUI



Aparatul este livrat într-un ambalaj dur, pentru a preveni deteriorarea acestuia pe durata transportului. Majoritatea materialelor ambalajului sunt reciclabile. Aceste materiale trebuie predate unor centre corespunzătoare de reciclare. Predați aparatele dezafectate comerciantului local. Acesta se va asigura de eliminarea acestora într-un mod sigur pentru mediu.

Bateriile li-ion pot fi reciclate. Predați-le unui centru de colectare pentru deșeuri chimice pentru a putea fi reciclate sau eliminate într-o manieră ecologică.

Aparatele electrice dezafectate sunt reciclabile și nu trebuie eliminate împreună cu deșeurile menajere! Vă rugăm să ne susțineți în conservarea resurselor și protejarea mediului, predând acest aparat centrelor de colectare, dacă este necesar.

DECLARAȚIE DE CONFORMITATE

Declarăm sub propria răspundere că acest produs este conform cu următoarele standarde sau documente standardizate: EN 60335-2-2:2010+A11:2012+A1:2013; EN 60335-1:2012+AC:14+A11:14; EN 62233:2008; EN 55014-1:2006/+A1:2009/+A2:2001; EN 55014-2:2015; EN 61000-3-2:2014; EN 61000-3-3:2013 în concordanță cu reglementările 2014/35/UE, 2014/30/UE.

WORCRAFT

POWER TOOLS

Lista de garanție / Warranty

Numărul de fabricație:	Data vânzării:	Semnătura și ștampila vânzătorului:

Numele clientului (denumirea firmei):	Adresa clientului (sediul firmei):

Clientul prin semnătura sa confirmă, că instalația i-a fost prezentată și explicată, că a fost încunoștințat cu modul de folosire, punerea în funcțiune a mașinii și utilizare, și că instalația i-a fost eliberată (predată) completă.	Semnătura clientului:

Note despre reparații – reparații de garanție

Data primirii reclamației:	Data de sfârșit al reclamației:	Numărul de evidență a reclamației:	Semnătura de reparație garantată (nota despre reparația nexecutată)	Ștampila tehnicianului serviciului:

Condițiile de garanție

1. Furnizorul oferă pentru acest produs perioada de garanție menționată în această listă de garanție cu respectarea condițiilor modului de utilizare și depozitare a produsului, corespunzător cu condițiile și normele în vigoare, în sensul indicațiilor de utilizare. Perioada de garanție începe la data vânzării produsului. Garanția pentru baterii este de 12 luni.
2. Perioada de garanție prelungită de 5 ani se acordă clienților pentru produsul trecut în tabelul produselor cu garanția prezentată. Ultimul client este consumatorul, în condițiile că produsul nu va fi folosit ca obiect de comerț. Perioada prelungită este condiționată de control reglementar la centre de servicii autorizate ale furnizorului.
3. Perioada de garanție se prelungeste cu timpul cât a fost produsul în reparații de garanție. Această condiție este consemnată și în tabelul de reparații garantate. Beneficiarul poate revendica dreptul la asigurarea reparației la unul din centre de servis autorizat conform tabelului anexă „A” – centre de serviciu. Centre de serviciu „B” execută reparații de garanție numai la produsele, care au fost vândute la centrele lor de desfacere. Tabelul centrelor de serviciu este actualizat regulat la vânzători, cât și pe siteul de import: www.strendpro.sk.
4. Centrul de servicii este obligat să asigure reparația în termen stabilit de lege. Termenul stabilit de lege pentru rezolvarea reclamației începe cu ziua următoare după data de primire a reclamației de centru de servicii.
5. Reparația garantată fără plată poate nu fi revendicată când este vorba despre defecțiuni care au fost produse de folosirea produsului contrar prevederilor din indicațiile de utilizare, manipulare necorespunzătoare, defectarea mecanică curentă, uzura produsă de funcționarea mașinii, din vina deservirii, dezastru nestăvilit, intervenție neîndreptătită în produs, defecțiuni pricinuite de folosirea pieselor necorespunzătoare, carburanților necorespunzători și supraîncărcarea mașinii ca urmare a depășirii continue a limitei superioare de randament. Lucrările de curățire, întreținere curentă, repararea sau reglarea instalației, care poate executată de deservirea și sunt cuprinse în indicații de utilizare, nu fac parte din prevederile garanției.
6. Drept uzura curentă a pieselor se consideră uzura principală: a tuturor pieselor rotative și în mișcare, părților de tăiere și capacelor, șuruburilor tăietoare și pironului, curelelor de transmisie, transmisie în lanț, suprafeții de frecare a frânelor și ambreaj, dezenul anvelopelor și piesele de întreținere curentă cum sunt: filtre de aer, hidraulice și de ulei, lumânări de aprindere, rezervoare de ulei și de răcire.
7. Din garanția prelungită sunt scoase părțile mașinilor și instalației pentru care producătorul concret al acestor piese acordă garanția mai scurtă decât furnizorul pentru fiecare product în care sunt montate. Din această categorie fac parte: acumulatele, becurile și etc.
8. Dreptul de aplicare a revendicării rezultat din garanție are proprietarul produsului, dacă face acest lucru cel târziu în ultima zi a perioadei de garanție.
9. La rezolvarea reclamațiilor se procedează conform prevederilor corespunzătoare ale Codului comercial și Legii de protecție a consumatorului.
10. Controlul de servicii, care constituie condiția garanției prelungite de 5 ani poate fi efectuat numai în centrul de servicii autorizat al furnizorului, în intervale regulate; perioada între două controale nu poate depăși 12 luni. Primul control de servicii trebuie făcut cel târziu 12 luni de la data vânzării produsului. Controlul serviciilor efectuează centrele de servicii în perioada ultimelor trei luni și primelor două luni anului calendaristic. Fiecare control de servicii trebuie înregistrat în această listă de garanție cu introducerea datei controlului, semnătura și ștampila serviciului de control. Prin controlul serviciilor se înțelege controlul mașinii, înlocuirea materialului de umplură și filtrelor conform recomandării producătorului, înlocuire pieselor uzate și defecte, cât și reglarea proprie a mașinii. Randamentul controlului de servicii și materialul folosit se stabilește conform tarifului valabil al centrului de servicii.

La aplicarea reclamației reclamantul este obligat să preînte pe lângă reclamație produsul complet și curat, documentul de cumpărare sau lista de garanție completată și confirmată. În cazul garanției prelungite înregistrări ale controlului de servicii și documentele de impoyit pentru fiecare control. În cazul neîndeplinirii a vreunei condiții garanției prelungite cuprinse în această listă de garanție, se acorda pentru produs perioada de garanție de 2 ani.

SERVICE ÎN GARANȚIE ȘI POSTGARANȚIE ESTE EFECTUAT DE CĂTRE REPREZENTANTUL AUTORIZAT AL PRODUCĂTORULUI

Reprezentantul împuternicit al producătorului: Slovakia Trend Export-Import s.r.o., Michalovská 87/1414, 073 01 Sobrance

Fax: (056) 652-2329 Tel: 0915 392 687 E-mail: servis@slovakia-trend.sk

CORDLESS PORTABLE VACUUM CLEANER

INTENDED USE





The vacuum cleaner is intended for vacuuming dry materials that are not harmful to one's health.

The vacuum cleaner is intended only for household and domestic use.

TECHNICAL SPECIFICATIONS

1

EXPLANATION OF SYMBOLS

	Attention!		Disassemble the battery pack before maintenance.
	Read the manual.		Electrical appliances must not be disposed of with the domestic waste.

PRODUCT ELEMENTS (PIC 2)

1	Suction collector release knob	2	ON/OFF switch
3	Battery pack (not included)	4	Machine body
5	Suction collector	6	Suction tube
7	Brush suction mouth	9	Point suction mouth
10	Floor suction mouth		

SAFETY WARNINGS

Cordless vacuum cleaner safety

⚠ warnings **IMPORTANT! READ CAREFULLY.** all safety warnings and all instructions **BEFORE USE.** Failure to follow the warnings and instructions

- Before use, make sure that this cleaner must be used by people who have been adequately instructed on the use of this cleaner.
- If foam/liquid comes out, switch off immediately.
- Clean the water level limiting device regularly and examine it for signs of damage.
- Do not use the cleaner without the filter. Replace a damaged filter immediately.
- AVOID UNINTENTIONAL STARTING.** Be sure switch is OFF when installing battery(ies).
- Do not attempt to pick up flammable materials, fire works, lighted cigarettes, hot ashes, hot metal chips, sharp materials such as razors, needles, broken glass or the like.
- NEVER USE THE CLEANER IN THE VICINITY OF GASOLINE, GAS, PAINT, ADHESIVES OR OTHER HIGHLY EXPLOSIVE SUBSTANCES.** The switch emits sparks when turned ON and OFF. And so does the motor commutator during operation. A dangerous explosion may result.
- Never vacuum up toxic, carcinogenic, combustible or other hazardous materials such as asbestos, arsenic, barium, beryllium, lead, pesticides, or other health endangering materials.
- Never use the cleaner outdoors in the rain.
- Do not use close to heat sources (stoves, etc.).
- Do not block cooling vents. These vents permit cooling of the motor. Blockage should be carefully avoided otherwise the motor will burn out from lack of ventilation.
- Keep proper footing and balance at all times.
- Do not fold, tug or step on the hose.
- Stop the cleaner immediately if you notice poor

performance or anything abnormal during operation .

- REMOVE THE BATTERY(IES).** When not in use, before servicing, and when changing accessories.
- Clean and service the cleaner immediately after each use to keep it in tiptop operating condition.
- MAINTAIN THE CLEANER WITH CARE.** Keep the cleaner clean for better and safer performance. Follow instructions for changing accessories. Keep handles dry, clean, and free from oil and grease.
- CHECK DAMAGED PARTS.** Before further use of the cleaner, a guard or other part that is damaged should be carefully checked to determine that it will operate properly and perform its intended function. Check for alignment of moving parts, binding of moving parts, breakage of parts, mounting, and any other conditions that may affect its operation. A guard or other part that is damaged should be properly repaired or replaced by an authorized service center unless otherwise indicated elsewhere in this instruction manual. Have defective switches replaced by authorized service center. Don't use the cleaner if switch does not turn it on and off.
- REPLACEMENT PARTS.** When servicing, use only identical replacement parts.
- STORE IDLE CLEANER.** When not in use, the cleaner should be stored indoors.
- Be kind to your cleaner. Rough handling can cause breakage of even the most sturdily built cleaner.
- Do not attempt to clean the exterior or interior with benzine, thinner or cleaning chemicals. Cracks and discoloration may be caused.
- Do not use cleaner in an enclosed space where flammable, explosive or toxic vapors are given off by oil-base paint, paint-thinner, gasoline, some mothproofing substances, etc., or in areas where flammable dust is present.

24. Do not operate the this or any tool while under the influence of drugs or alcohol.
25. As a basic rule of safety, use safety goggles or safety glasses with side shields.
26. Use a dust mask in dusty work conditions.
27. This machine is not intended for use by persons including children with reduced physical, sensory or mental capabilities, or lack of experience and knowledge.
28. Young children should be supervised to ensure that they do not play with the cleaner.
29. Never handle battery(ies) and cleaner with wet hands.
30. Use extreme caution when cleaning on stairs.
31. Do not use the cleaner as a stool or work bench. The machine may fall down and may result in personal injury.

Battery tool use and care

1. Recharge only with the charger specified by the manufacturer. A charger that is suitable for one type of battery pack may create a risk of fire when used with another battery pack.
2. Use power tools only with specifically designated battery packs. Use of any other battery packs may create a risk of injury and fire.
3. When battery pack is not in use, keep it away from other metal objects, like paper clips, coins, keys, nails, screws or other small metal objects, that can make a connection from one terminal to another. Shorting the battery terminals together may cause burns or a fire.
4. Under abusive conditions, liquid may be ejected from the battery; avoid contact. If contact accidentally occurs, flush with water. If liquid contacts eyes, additionally seek medical help. Liquid ejected from the battery may cause irritation or burns.

Important safety instructions for battery cartridge

1. Before using battery cartridge, read all instructions and cautionary markings on (1) battery charger, (2) battery, and (3) product using battery.
2. Do not disassemble battery cartridge.
3. If operating time has become excessively shorter, stop operating immediately. It may result in a risk of overheating, possible burns and even an explosion.
4. If electrolyte gets into your eyes, rinse them out with clear water and seek medical attention right away. It may result in loss of your eyesight.

5. Do not short the battery cartridge:

- (1) Do not touch the terminals with any conductive material.
- (2) Avoid storing battery cartridge in a container with other metal objects such as nails, coins, etc.
- (3) Do not expose battery cartridge to water or rain. A battery short can cause a large current flow, overheating, possible burns and even a breakdown.
6. Do not store the tool and battery cartridge in locations where the temperature may reach or exceed 50 °C (122 °F).
7. Do not incinerate the battery cartridge even if it is severely damaged or is completely worn out. The battery cartridge can explode in a fire.
8. Be careful not to drop or strike battery.
9. Do not use a damaged battery.
10. The contained lithium-ion batteries are subject to the Dangerous Goods Legislation requirements. For commercial transports e.g. by third parties, forwarding agents, special requirement on packaging and labeling must be observed. For preparation of the item being shipped, consulting an expert for hazardous material is required. Please also observe possibly more detailed national regulations. Tape or mask off open contacts and pack up the battery in such a manner that it cannot move around in the packaging.
11. Follow your local regulations relating to disposal of battery.

Tips for maintaining maximum battery life

1. Charge the battery cartridge before completely discharged. Always stop tool operation and charge the battery cartridge when you notice less tool power.
2. Never recharge a fully charged battery cartridge. Overcharging shortens the battery service life.
3. Charge the battery cartridge with room temperature at 10 °C - 40 °C (50 °F - 104 °F). Let a hot battery cartridge cool down before charging it.
4. Charge the battery cartridge if you do not use it for a long period (more than six months).

ASSEMBLY & OPERATION

Battery pack Assembly & Disassembly (Fig 3 & 4)

Cation! Battery pack not comes with the machine, you must pushase the WORCRAFT batteryr pack seperatly firstly. To assemble the battery pack, align the slots between battery pack and machine body, anf then slide it to mach together. After heard a click, it denotes the battery pack securily locked. To disassembly the battery pack, just press the locking knob like action 1, and then slide out like action 2.

Assembly the suction elements (Fig. 5)

The cleaner comes with three kinds of suction mouth and a long suction tube for different working conditions. Connect the suction showing in fig.5. You can connect the three knids of mouth directly or via the long suction tube 6.

Start and stop the cleaner (Fig 6)

Caution:

- Do not use the vacuum cleaner in damp environments. The penetration of rain or moisture into the top of the vacuum cleaner increases the risk of an electric shock.

- Before vacuuming, ensure that the filter assembly is assembled securely.
- Only use an undamaged filter (no cracks, small holes, etc.). Replace a damaged filter immediately.
 - To switch on the vaccum cleaner, move the On/Off switch 2 forwards (direction ON).
 - To switch off the vaccum cleaner, move the On/Off switch 2 backwards (direction OFF).

Working advice (Fig. 7,8,9,10)

This cleaner designed for home using. You can daily use it to clean table, desk or chairs or carpet via three suction mouths. When clean carpet or floor, for comfortable using, you can connect via long suction tube. Find the working picture in fig 7,8 and 9. This cleaner also can be used for cleaning the car. You can use the brush mouth and corner suction mouth to clean the sofa and small corners inside. Referring the pic.10.

MAINTENANCE

Danger!

Always pull out the battery before starting any cleaning work.

Daily cleaning the dust suction collector (pic 11,12 ,13)

For daily using, after each using, the suction collector 5 need to clean. Please do it as follows:

1. Keep pressing down the knob 1, meanwhile press the suction collector 5. Then remove it.
2. Take out the filter system. See fig.12.
3. Drop all dust into the dust bin. See fig 13.

Cleaning the dust suction collector after long time usin (Fig. 14, 15,16,17)

After one or two months' using, the suction collector 5 need to clean and wash. Please do the following:

4. Turn the filter and separate the the filter and cover, the take the bracket out from it. See fig 14 & 15.
5. Take out the cloth filter bag. See fig. 16.
6. Using the clean water to wash the cloth dust bag, and then make it dry. See fig. 17.

After clean, assembly back the the cleaner.

ENVIRONMENT PROTECTION

In order to prevent the machine from damage during transport, it is delivered in a sturdy packaging. Most of the packaging materials can be recycled. Take these materials to the appropriate recycling locations. Take your unwanted machines to your local dealer. Here they will be disposed of in an environmentally safe way.

Li-ion batteries can be recycled. Deliver them to a disposal site for chemical waste so that they can be recycled or disposed of in an environmentally friendly manner.

Discarded electric appliances are recyclable and should not be discarded in the domestic waste! Please actively support us in conserving resources and protecting the environment by returning this appliance to the collection centres (if available).

DECLARATION OF CONFORMITY 

We declare under our sole responsibility that this product is in conformity with the following standards or standardized documents: EN 60335-2-2:2010+A11:2012+A1:2013; EN 60335-1:2012+AC:14+A11:14; EN 62233:2008; EN 55014-1:2006/+A1:2009/+A2:2001; EN55014-2:2015; EN 61000-3-2:2014; EN 61000-3-3:2013 in accordance with the regulations 2014/35/EU, 2014/30/EU.

WORCRAN