

- SK** Domáca vodáreň
- CZ** Domáci vodárna
- HU** Házi vízmű
- RO** Hidrofor casnic
- EN** Garden pump with tank

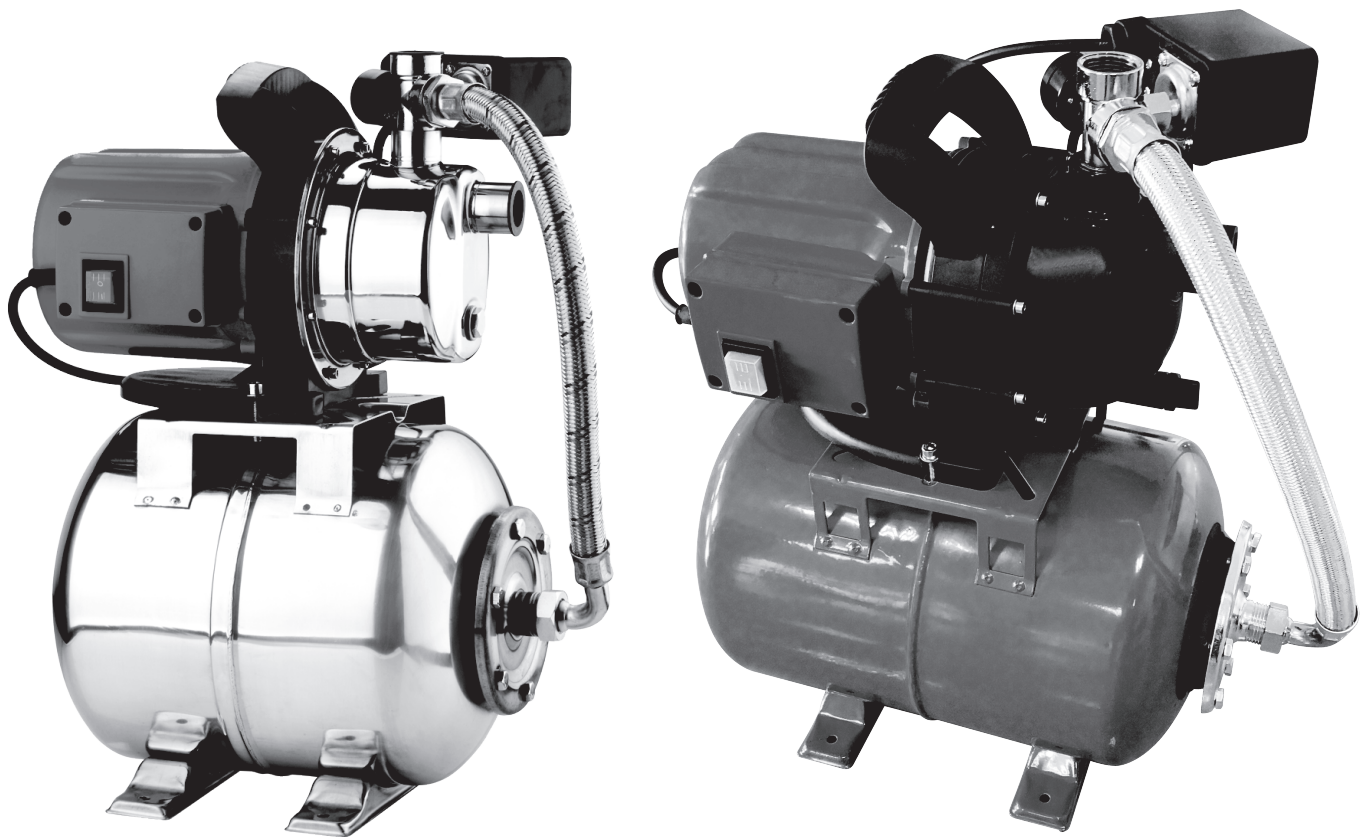

MTP 1001A-24L, MTP 1001A-50L, MJP 1000 INOX

Preklad originálneho návodu na použitie
Překlad originálním návodu k použití
Az eredeti használati útmutató fordítása
Traducerea manualului de utilizare original
Instruction manual



DOMÁCA VODÁREŇ
POUŽITIE

- Domáca vodáreň je určená pre súkromné používanie doma a na záhrade.

Vhodné použitie:







- je vhodná výhradne na čerpanie čistej a dažďovej vody.
- zavlažovanie záhrad a pozemkov,
- zásobovanie domu vodou,
- zvyšovanie tlaku prívodu zásobovania vodou

Nevhodné použitie:

- čerpanie pitnej vody, piesčitej vody, slanej vody a znečistenej vody s obsahom textilu a papiera
- čerpanie agresívnych, žieravých, výbušných a prchavých chemikálií alebo kvapalín
- čerpanie kvapalín s teplotou nad 35 °C

Zariadenie používajte iba na predpísané účely. Akékoľvek iné použitie je považované ako prípad nesprávneho použitia. Používateľ/obsluha a nie výrobca bude zodpovedný za akékoľvek poškodenie, alebo zranenia spôsobené týmto nesprávnym používaním. Pamätajte si, že toto zariadenie nebolo navrhnuté pre komerčné alebo priemyselné používanie. Záruka nebude platná pokiaľ bude zariadenie používané na komerčné, priemyselné alebo podobné účely.

TECHNICKÉ PARAMETRE

MODEL	MENOVITÝ VÝKON	NAPÄTIE / FREKVENCIA	MAX. PRIETOK	MAX. DOPRAVNÁ VÝŠKA	MAX. NASÁVACIA VÝŠKA	DĹŽKA NAPÁJACIEHO KÁBLA	OBJEM NÁDRŽE
							
MTP 1001A-24L	1 000 W	230 V / 50 Hz	3 500 l/h	max. 44 m	max. 7 m	1,2 m	24 l
MTP 1001A-50L							50 l
MJP 1000 INOX							24 l



MODEL	MTP 1001A-24L	MTP 1001A-50L	MJP 1000 INOX
MAX. TEPLOTA VODY	35°C		
HADICOVÁ PRÍPOJKA	1"		
STUPEŇ OCHRANY	IPX4		
TRIEDA OCHRANY	I		
MAX. TLAK / MAX. DOPRAVNÁ VÝŠKA	4,4 bar / 44 m		
ZAPÍNACÍ / VYPÍNACÍ TLAK	1,5 / 3 bar		

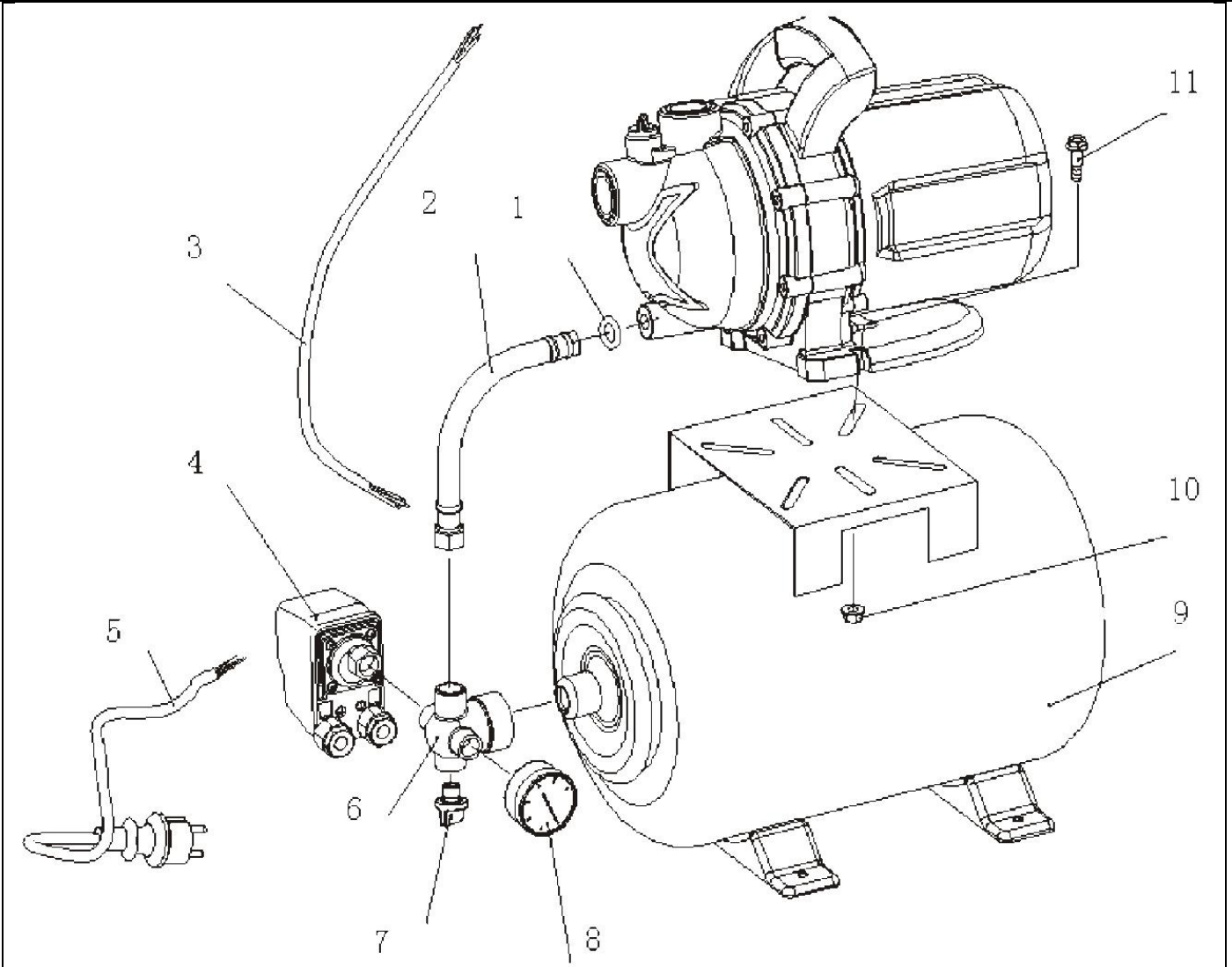



ČASTI VÝROBKU



1	Tesnenie
2	Potrubiie
3	Pripojovací kábel
4	Tlakový spínač
5	Napájací kábel a zástrčka
6	Mosadzný kĺb
7	Odvzdušňovací ventil
8	Manometer
9	Zásobník vody
10	Skrutka
11	Matica

VYSVETLIVKY SYMBOLOV

	Pri vykonávaní opráv stroj nesmie byť zapojený do elektrickej zásuvky.
	Pred použitím si prečítajte návod na použitie.
	Varovanie: Napätie v súlade s údajmi na štítku.

	Varovanie.
	Stupeň ochrany IPX8.
	Výrobok je v súlade s platnými európskymi smernicami a bola vykonaná metóda hodnotenia zhody týchto smerníc.
	Nevyhadzujte do bežného domového odpadu. Namiesto toho, ekologicky prijateľnou cestou sa obráťte na recyklačné strediská. Prosím venujte starostlivosť ochrane životného prostredia.
SP	Zapínací tlak
VP	Vypínací tlak
PT	Skúšobný tlak z výroby
PS	Max. prípustný tlak

VŠEOBECNÉ BEZPEČNOSTNÉ POKYNY PRE ELEKTRICKE NÁRADIE

- **UPOZORNENIE! Prečítajte si bezpečnostné upozornenia, inštrukcie, vyobrazenia a technické údaje poskytované s týmto elektrickým náradím.** Porušenie dodržiavania všetkých inštrukcií uvedených ďalej v texte môže mať za následok úraz elektrickým prúdom, požiar a/alebo ťažké ublíženie na zdraví.

1) BEZPEČNOSŤ PRACOVNÉHO PROSTREDIA:

- Pracovisko je potrebné udržiavať v čistote a dobre osvetlené. Neporiadok a tmavé priestory bývajú príčinou nehôd.
- Nepoužívajte elektrické náradie v prostredí, kde hrozí nebezpečenstvo výbuchu, kde sa vyskytujú horľavé kvapaliny, plyny alebo prach. V elektrickom náradí vznikajú iskry, ktoré môžu zapáliť prach alebo výpary.
- Pri používaní elektrického náradia zabráňte v prístupe deťom a ďalším osobám. Ak budete rušení, môžete stratiť kontrolu nad vykonávanou činnosťou.

2) ELEKTRICKÁ BEZPEČNOSŤ:

- Vidlica napájacieho kábla elektrického náradia musí zodpovedať sieťovej zásuvke. Nikdy akýmkoľvek spôsobom neupravujte el. prívodný kábel. Náradie, ktoré má na vidlici prívodnej šnúry ochranný kolík, nikdy nepripájajte rozdvojkami alebo inými adaptérmí. Nepoškodené vidlice a zodpovedajúce zásuvky znížia nebezpečenstvo úrazu elektrickým prúdom. Poškodené alebo zamotané prívodné káble zvyšujú nebezpečenstvo úrazu elektrickým prúdom. Ak sa sieťová šnúra poškodí, musí sa nahradiť osobitou sieťovou šnúrou, ktorú možno dostať u výrobcu alebo jeho obchodného zástupcu.
- Obsluha sa nesmie telom dotýkať uzemnených predmetov, ako je napr. potrubie, teleso ústredného vykurovania, sporáky a chladničky. Nebezpečenstvo úrazu elektrickým prúdom je väčšie, ak je vaše telo spojené so zemou.
- Nevystavujte elektrické náradie dažďu, vlhku alebo vode. Elektrického náradia sa nikdy nedotýkajte mokrymi rukami. Elektrické náradie nikdy neumývajte pod tečúcou vodou ani ho neponárajte do vody.
- Kábel sa nesmie nadmerne zaťažovať. Kábel nikdy nepoužívajte na prenášanie, ťahanie alebo vyťahovanie vidlice elektrického náradia. Kábel nesmie byť vystavený pôsobeniu tepla, oleja, ostrých hrán alebo pohyblivých dielov. Poškodené alebo zapletené káble zvyšujú riziko úrazu elektrickým prúdom.
- Nikdy nepracujte s náradím, ktoré má poškodený el. kábel príp. vidlicu, alebo spadlo na zem a je akýmkoľvek spôsobom poškodené.
- Pri používaní elektrického náradia vo vonkajšom prostredí používajte predlžovací kábel vhodný na vonkajšie použitie. Používanie šnúry vhodnej na vonkajšie použitie znižuje riziko úrazu elektrickým prúdom
- Ak používate elektrické náradie vo vlhkých priestoroch, používajte napájanie chránené prúdovým chráničom (RCD). Používanie RCD obmedzuje nebezpečenstvo úrazu elektrickým prúdom. Pojem „prúdový chránič (RCD)“ môže byť nahradený pojmom „hlavný istič obvodu (GFCI)“ alebo „istič unikajúceho prúdu (ELCB)“.
- Držte el. ručné náradie výlučne za izolované plochy určené na uchopenie, pretože pri prevádzke môže dôjsť ku kontaktu rezacieho či vŕtacieho príslušenstva so skrytým vodičom alebo vlastnou šnúrou.

3) BEZPEČNOSŤ OSÔB:

- Pri používaní elektrického náradia buďte pozorní a ostražitý, venujte maximálnu pozornosť činnosti, ktorú práve prevádzate. Sústreďte sa na prácu. Nepracujte s elektrickým náradím ak ste unavení, alebo ste pod vplyvom drog, alkoholu alebo liekov. Aj chvíľková nepozornosť pri používaní elektrického náradia môže viesť k vážnemu poraneniu osôb. Pri práci s el. náradím nejedzte, nepite a nefajčite.
- Používajte ochranné pomôcky. Vždy používajte ochranu očí. Používajte ochranné prostriedky odpovedajúce druhu práce, ktorú prevádzate. Ochranné pomôcky ako napr. respirátor, bezpečnostná obuv s protišmykovou úpravou, pokrývka hlavy alebo ochrana sluchu, používané v súlade s podmienkami práce, znižujú riziko poranenia osôb.
- Vyvarujte sa neúmyselnému zapnutiu el. náradia. Neprenášajte el. náradie, ktoré je pripojené k elektrickej sieti, s prstom na vypínači alebo na spúšti. Pred pripojením k elektrickému napätiu sa uistite, či vypínač alebo spúšť sú v polohe „vypnuté“. Prenášanie el. náradia s prstom na vypínači alebo pripájanie vidlice el. náradia do zásuvky zo zapnutým vypínačom môže byť príčinou vážnych úrazov.
- Pred zapnutím el. náradia odstráňte všetky nastavovacie kľúče a nástroje. Nastavovací kľúč alebo nástroj, ktorý zostane pripevnený k otáčajúcej sa časti elektrického náradia môže byť príčinou poranenia osôb.
- Vždy udržiavajte stabilný postoj a rovnováhu. Pracujte len tam, kam bezpečne dosiahnete. Nikdy nepreceňujte vlastnú silu. Nepoužívajte elektrické náradie, ak ste unavení.
- Obliekajte sa vhodným spôsobom. Používajte pracovné oblečenie. Nenoste voľné oblečenie ani šperky. Dbajte na to, aby sa vaše vlasy, oblečenie, rukavice alebo iná časť Vášho tela nedostala do prílišnej blízkosti rotujúcich alebo rozpálených častí el. náradia.
- Pripojte el. náradie k odsávaniu prachu. Ak má el. náradie možnosť pripojenia zariadenia na zachytávanie alebo odsávanie prachu, uistite sa, že došlo k jeho riadnemu pripojeniu a používaniu. Použitie takýchto zariadení môže obmedziť nebezpečenstvo vznikajúce prachom.
- Pevne upevnite obrobok. Použite stolársku svorku alebo zverák pre upevnenie obrobku, ktorý budete obrábať.
- Nepoužívajte akékoľvek náradie ak ste pod vplyvom alkoholu, drog, liekov alebo iných omamných či návykových látok.
- Zariadenie nie je určené na použitie osobami (vrátane detí) so zníženými fyzickými, zmyslovými alebo mentálnymi schopnosťami alebo s nedostatkom skúseností a znalostí, pokiaľ nie sú pod dozorom alebo nedostali pokyny ohľadom použitia zariadenia od osoby zodpovednej za ich bezpečnosť. Deti musia byť pod dozorom, aby ste sa uistili, že sa nehrajú so zariadením.

4) POUŽÍVANIE A ÚDRŽBA ELEKTRICKÉHO NÁRADIA:

- El. náradie vždy odpojte od el. siete v prípade akéhokoľvek problému pri práci, pred každým čistením alebo údržbou, pri každom presune a pri ukončení činnosti! Nikdy nepracujte s el. náradím, ak je akýmkoľvek spôsobom poškodené.
- Ak začne náradie vydávať abnormálny zvuk alebo zápach, okamžite ukončíte prácu.
- Elektrické náradie nepreťažujte. Elektrické náradie bude pracovať lepšie a bezpečnejšie, ak s ním budete pracovať v otáčkach, pre ktoré bolo navrhnuté. Používajte správne náradie, ktoré je určené pre danú činnosť. Vhodné náradie bude dobre a bezpečne vykonávať prácu, pre ktorú bolo vyrobené.
- Nepoužívajte elektrické náradie, ktoré nemožno bezpečne zapnúť a vypnúť ovládacím vypínačom. Používanie takého náradia je nebezpečné. Poškodený vypínač musí byť opravený certifikovaným servisom.
- Odpojte náradie od elektrickej siete predtým, než začnete prevádzať jeho nastavenie, výmenu príslušenstva alebo údržbu. Toto opatrenie obmedzí nebezpečenstvo náhodného spustenia.
- Nepoužívané elektrické náradie uschovajte tak, aby bolo mimo dosahu detí a nepovolaných osôb. Elektrické náradie v rukách neskúsených užívateľov môže byť nebezpečné. Elektrické náradie skladujte na suchom a bezpečnom mieste.
- Starostlivo udržiavajte elektrické náradie v dobrom stave. Pravidelne kontrolujte nastavenie pohybujúcich sa častí a ich pohyblivosť. Kontrolujte či nedošlo k poškodeniu ochranných krytov alebo iných častí, ktoré môžu ohroziť bezpečnú funkciu elektrického náradia. Ak je náradie poškodené, pred ďalším použitím zaistite jeho

opravu. Mnoho úrazov je spôsobené nesprávnou údržbou elektrického náradia.

- Rezacie nástroje udržiavajte ostré a čisté. Správne udržiavané a naostrené nástroje uľahčujú prácu, obmedzujú nebezpečenstvo úrazu a práca s nimi sa lepšie kontroluje. Použitie iného príslušenstva než toho, ktoré je uvedené v návode na obsluhu alebo doporučené dovozcom môže spôsobiť poškodenie náradia a byť príčinou úrazu.

- Elektrické náradie, príslušenstvo, pracovné nástroje atď. používajte v súlade s týmito pokynmi a takým spôsobom, ktorý je predpísaný pre konkrétne elektrické náradie a to s ohľadom na dané podmienky práce a druh prevádzkanej práce. Používanie náradia na iné účely, než pre aké je určené, môže viesť k nebezpečným situáciám.

5) SERVIS:

- Servis elektrického náradia zverte kvalifikovanému opravárovi. Môžu sa používať iba rovnaké náhradné diely. Zaručíte tak, že bude zachovaná bezpečnosť elektrického náradia.

BEZPEČNOSTNÉ POKYNY PRE DOMÁCE DOMÁCU VODÁREŇ

- Predtým než začnete s domácou vodárňou pracovať, prečítajte si nasledujúce bezpečnostné predpisy a návod na obsluhu. Oboznámte sa so všetkými časťami a správnym používaním zariadenia. Zanedbanie pri dodržiavaní varovných upozornení a pokynov môže mať za následok úraz elektrickým prúdom, požiar a/alebo ťažké poranenia. Návod dôkladne uschovajte pre prípad neskoršej potreby. Ak prístroj odovzdávate ďalším osobám, odovzdajte ho spoločne s návodom.

- Spotrebič nie je určený na používanie osobami (vrátane detí), ktorým fyzická, zmyslová alebo mentálna neschopnosť či nedostatok skúseností a znalostí zabraňuje v jeho bezpečnom používaní, ak na ne nebude dohliadané alebo ak neboli inštruované ohľadom použitia spotrebiča osobou zodpovednou za ich bezpečnosť. Dávajte pozor na deti, aby ste zabezpečili, že sa nebudú môcť s výrobkom hrať.

- Deti staršie ako 3 roky a mladšie ako 8 rokov môžu spotrebič len zapnúť a vypnúť za predpokladu, že je umiestnený a inštalovaný vo svojej normálnej prevádzkovej polohe, ak sú deti pod dozorom alebo boli poučené o bezpečnom používaní spotrebiča a pochopili možné nebezpečenstvá pri jeho používaní.

- Domáca vodáreň môže byť pripojená do akejkoľvek bezpečnej elektrickej zásuvky s napätím 230 V ~ 50 Hz a prúdovým chráničom 30 mA.

- Zásuvku prívodu elektrického prúdu chráňte pred vlhkosťou a pred zaplavením vodou.

- Domácu vodáreň nikdy nedvíhať, neprepravovať alebo neupevňovať za napájací kábel.

- Akékoľvek zásahy do elektrického príslušenstva alebo vnútorných častí čerpadla môže prevádzať iba autorizovaný servis.

- **Nebezpečenstvo zranenia horúcou vodou.** Pri dlhšej prevádzke pri uzatvorenej tlakovej časti (> 10 min) sa voda môže v čerpadle silno zahriať a nekontrolovateľne uniknúť! Prístroj odpojte od siete a čerpadlo s vodou nechajte vychladnúť. Zariadenie uveďte do prevádzky opäť až po odstránení všetkých nedostatkov!

MONTÁŽ A PREVÁDZKA

VYBALENIE Z OBALU

- Výrobok starostlivo vybalte a dajte pozor, aby ste nevyhodili žiadnu časť obalového materiálu skôr, ako nájdete všetky súčasti výrobku.

UMIESTNENIE:

- Pripravte si rovné a pevné stanovište.

- Prístroj postavte vodorovne na miesto bez rizika zaplavenia.

- Prístroj musí byť chránený pred dažďom a priamym postrekom vodou.

PRIPOJENIE SACIEHO VEDENIA

- Dĺžku sacieho vedenia zvolte tak, aby domáca vodáreň nebežala nasucho. Sacie vedenie sa vždy musí nachádzať aspoň 30 cm pod hladinou vody.

- Pripojte sacie vedenie. Dávajte pritom pozor na tesnosť prípojky, bez toho aby ste poškodili závit. Odporúčame inštaláciu flexibilných vedení čím zabránite namáhaniu domácej vodárne mechanickým tlakom alebo ťahom.
- Ak je voda nepatrne znečistená pieskom, je potrebné medzi sacie vedenie a vstup čerpadla namontovať filter. V prípade potreby sa poraďte s autorizovaným servisom alebo predajcom.
- Sacie vedenie namontujte v stúpajúcom sklone.

MONTÁŽ TLAKOVÉHO VEDENIA

- Spojovací nátrubok s kruhovým tesnením naskrutkujte do výstupu čerpadla.
- Uhlavý nátrubok s tesnením naskrutkujte na spojovací nátrubok a uhlavým nátrubkom točte v požadovanom smere.
- Tlakové vedenie upevnite na uhlavý nátrubok.
- Otvorte uzávery v tlakovom vedení (ventily, striekacie trysky, vodovodný kohútik).

KONTROLA TLAKU VZDUCHU V ZÁSOBNÍKU

- Otvorte kryt na zadnej strane zásobníka.
- Skontrolujte tlak vzduchu na ventile pomocou vzduchového kompresora alebo hustilkou pneumatík s ukazovateľom tlaku.
- Tlak vzduchu prípadne upravte na 1,5 – 1,7 bar.
- Následne kryt na zadnej strane zásobníka opäť zatvorte.
- Domácu vodáreň možno teraz uviesť do prevádzky.

PLNENIE DOMÁCEJ VODÁRNE

- Odskrutkujte plniacu skrutku.
- Plniacou skrutkou naplňte vodu, kým nie je puzdro čerpadla plné.
- Plniacu skrutku opäť naskrutkujte.

ZAPNUTIE

- Predtým ako zariadenie zapnete skontrolujte nasledovné:
 - či sa elektrické napätie v zástrčke zhoduje s technickými údajmi na štítku zariadenia.
 - či je zariadenie pripojené k bezpečnej elektrickej zásuvke s napätím 230 V ~ 50 Hz a prúdovým chráničom 30 mA.
 - či voda a vlhkosť neprídu do kontaktu s napájacím káblom, predlžovacím káblom alebo elektrickou zásuvkou
 - či čerpadlo po zapnutí nebude bežať naprázdno
 - či nie je poškodený napájací alebo predlžovací kábel (Poškodený napájací kábel, môže vymeniť iba výrobca alebo autorizovaný servis.)
- Otvorte uzáver na tlakovom vedení (ventil, striekacia tryska, vodovodný kohútik).
- Pripojte zariadenie k zdroju elektrickej energie tak, že zástrčku napájacieho kábla zastrčíte do elektrickej zásuvky. Čerpadlo začne pracovať.
- Otvorte odvzdušňovací ventil, aby zo systému unikal nepotrebný vzduch. Následne odvzdušňovací ventil zavrite.
- Čerpadlo sa po dosiahnutí požadovaného tlaku pre vypnutie automaticky vypne.
- Domáca vodáreň je pripravená na prevádzku.

VYPNUTIE

- Zariadenie odpojte od zdroja elektrickej energie tak, že vytiahnete zástrčku z elektrickej zásuvky.
- Zatvorte uzáver(ventil, striekacia tryska, vodovodný kohútik) na tlakovom vedení.

RIEŠENIA PROBLÉMOV

- Neodborne opravy môžu viesť k tomu, že vaše zariadenie už nebude bezpečne fungovať. Tým ohrozujete seba a svoje okolie. Často sú to len malé chyby, ktoré vedú k poruche. Väčšinou ich ľahko dokážete odstrániť sami. Najprv sa, prosím, pozrite do nasledujúcej tabuľky, skôr ako sa obrátite na autorizovaný servis alebo predajcu. Ušetríte si tak veľa námahy a prípadne aj náklady.

PROBLÉM	PRÍČINA	RIEŠENIE
Hnací motor čerpadla nebeží.	Je zablokované obežné koleso	Vyčistite čerpadlo. Hriadeľ motora obežného kolesa otáčajte skrutkovačom.
	Prehrievanie spôsobené chodom naprázdno alebo príliš horúcou vodou (čerpadlo bolo vypnuté teplotným spínačom).	Skontrolujte stav vody v sacej časti. Nechajte vychladnúť čerpanú kvapalinu. Čerpadlo opravte alebo vymeňte.
	Nie je k dispozícii sieťové napätie.	Skontrolujte poistky a prívod prúdu.
Čerpadlo nesaje.	Sacie vedenie nie je vo vode. Chod naprázdno, automatické vypnutie po 90 s.	Sacie vedenie ponorte do vody aspoň do 30 cm.
	Zanesenie v sacej časti.	Odstráňte nečistoty v sacej časti.
	Zatvorené tlakové vedenie.	Otvorte pripojovaciu jednotku v tlakovom vedení.
	Čerpadlo nasáva vzduch v sacom vedení.	Skontrolujte tesnosť všetkých spojení sacieho vedenia. Vymeňte tesnenie.
	Čerpadlo bežalo na prázdno.	Naplňte puzdro čerpadla vodou.
Čerpadlo sa zapína a vypína príliš často.	Je poškodená membrána.	Membránu nechajte vymeniť v autorizovanom servise.
	Malý tlak vzduchu v zásobníku.	Doplňte vzduch v zásobníku. (Nastavte zásobovací tlak membrány na 1,5 bar.)
Čerpadlo sa pri zatvorenom tlakovom vedení nevypína.	Čerpadlo nasáva vzduch, nedostatok vody v sacej časti.	Čerpadlo vypnite a nechajte vychladnúť.
Čerpané množstvo je príliš nízke.	Zanesenie v sacej časti.	Vyčistite saciu časť. Vymeňte filter.
	Sacia výška je príliš vysoká.	Znížte saciu výšku.
	Priemer hadice je príliš malý.	Použite tlakovú hadicu s väčším priemerom.
	V sacej časti je príliš malé množstvo vody.	Čerpadlo priškrťte a upravte čerpané množstvo.

ÚDRŽBA

- Domáca vodáreň je bezúdržbový, vysokokvalitný výrobok, ktorý podlieha niekoľkým výstupným kontrolám. Odporúčame vykonávať pravidelné kontroly a údržbu, ktoré zaisťujú dlhú životnosť a nepretržitú funkčnosť.

- Pred začatím akejkoľvek kontroly alebo údržby, zariadenie vypnite a vytriahnite zástrčku z elektrickej zásuvky.
 - Domácu vodáreň vyčistíte od nečistôt. Ak nečistoty nemožno odstrániť, použite mäkkú handričku navlhčenú v mydlovej vode. Nikdy nepoužívajte čistiace prostriedky alebo rozpúšťadlá ako je benzín, alkohol, čpavok a pod.! Tieto rozpúšťadlá môžu poškodiť plastové časti výrobku.

OCHRANA ŽIVOTNÉHO PROSTREDIA

Symbol prečiarknutej nádoby na odpad na produktoch alebo v sprievodných dokumentoch znamená, že použité elektrické a elektronické výrobky nesmú byť pridané do bežného komunálneho odpadu. Pre správnu likvidáciu, obnovu a recykláciu doručte tieto výrobky na určené zberné miesta, kde budú prijaté zdarma. Alternatívne v niektorých krajinách môžete vrátiť svoje výrobky miestnemu predajcovi pri kúpe ekvivalentného nového produktu. Správnu likvidáciu tohto produktu pomôžete zachovať cenné prírodné zdroje a napomáhate prevencii potenciálnych negatívnych dopadov na životné prostredie a ľudské zdravie, čo by mohli byť dôsledky nesprávnej likvidácie odpadov. Ďalšie podrobnosti si vyžiadajte od miestneho úradu alebo najbližšieho zberného miesta. Pri nesprávnej likvidácii tohto druhu odpadu môžu byť v súlade s národnými predpismi udelené pokuty.

DOMÁCÍ VODÁRNA
POUŽITÍ

- Domácí vodárna je určena pro soukromé užití doma a na zahradě.

Vhodné použití:





- je vhodná výhradně k čerpání čisté a dešťové vody.
- zavlažování zahrad a pozemků,
- zásobování domu vodou,
- zvyšování tlaku přívodu zásobování vodou

Nevhodné použití:

- čerpání pitné, pískité vody, slané vody a znečištěné vody s obsahem textilu a papíru
- čerpání agresivních, žíravých, výbušných a těkavých chemikálií nebo kapalin
- čerpání kapalin s teplotou nad 35 °C

Zařízení používejte pouze na předepsané účely. Jakékoliv jiné použití je považováno jako případ nesprávného použití. Uživatel / obsluha a ne výrobce bude zodpovědný za jakékoliv poškození nebo zranění způsobené tímto nesprávným používáním. Záruka nebude platná pokud bude zařízení používáno pro jiné účely než je popsáno v tomto návodu k použití.

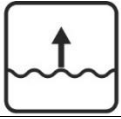
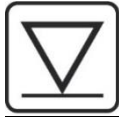
TECHNICKÉ PARAMETRY

MODEL	JMENOVIÝ VÝKON	NAPĚTÍ/FREKVENCE	MAX. PRŮTOK	MAX. DOPRAVNÍ VÝŠKA	MAX. NASÁVACÍ VÝŠKA	DÉLKA NAPÁJECÍHO KABELU	OBJEM NÁDRŽE
							
MTP 1001A-24L	1 000 W	230 V / 50 Hz	3 500 l/h	max. 44 m	max. 7 m	1,2 m	24 l
MTP 1001A-50L							50 l
MJP 1000 INOX							24 l

MODEL	MTP 1001A-24L	MTP 1001A-50L	MJP 1000 INOX
MAX. TEPLOTA VODY	35°C		
HADICOVÁ PŘÍPOJKA	1"		
STUPEŇ OCHRANY	IPX4		
TŘÍDA OCHRANY	I		
MAX. TLAK/MAX. DOPRAVNÍ VÝŠKA	4,4 bar / 44 m		
ZAPÍNACÍ/VYPÍNACÍ TLAK	1,5 / 3 bar		



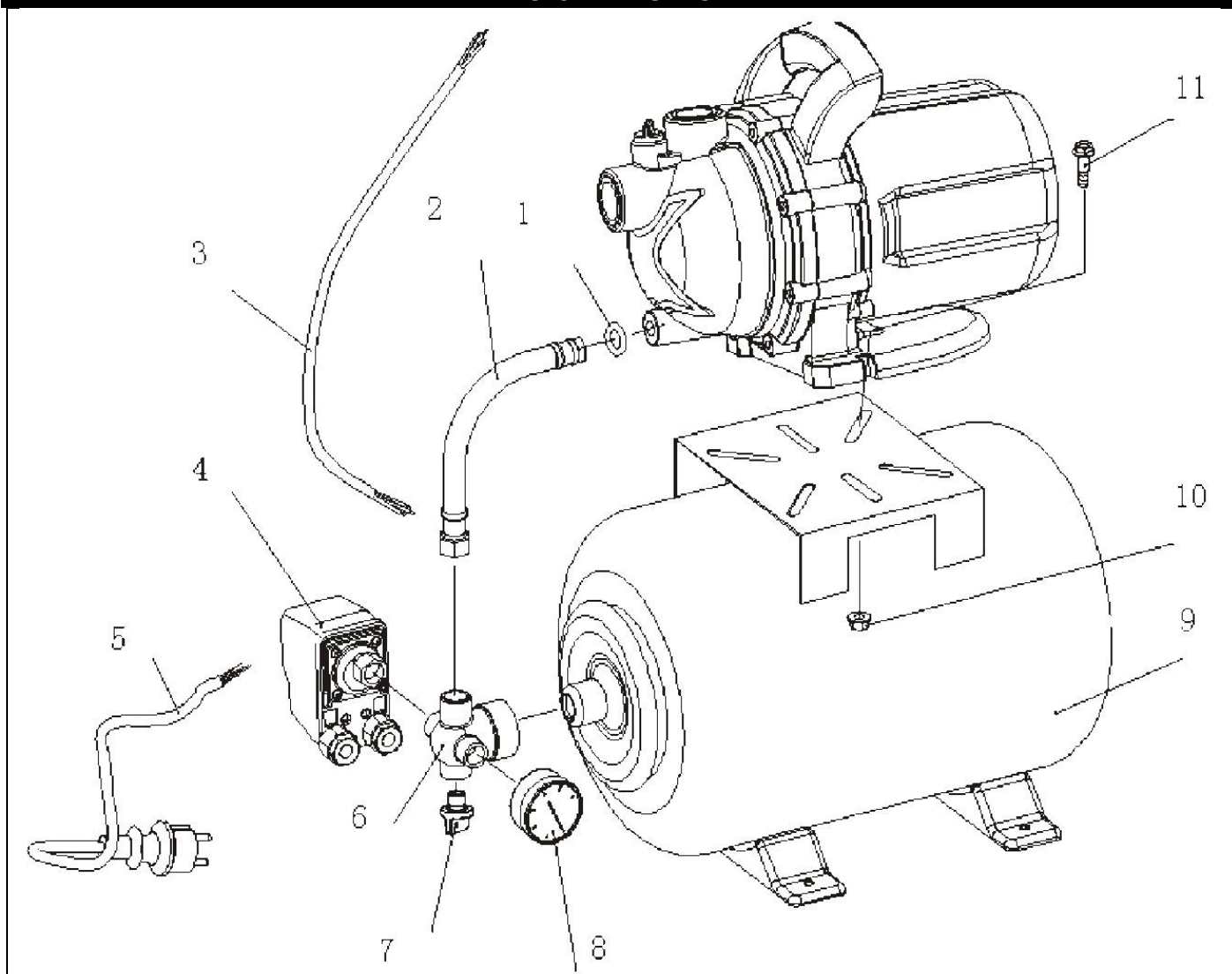

ČÁSTI VÝROBKU



1	Těsnění
2	Potrubí
3	Připojovací kabel
4	Tlakový spínač
5	Napájecí kabel a zástrčka
6	Mosazný kloub
7	Odvzdušňovací ventil
8	Manometr
9	Zásobník vody
10	Šroub
11	Matice

VYSVĚTLIVKY SYMBOLŮ

	Při provádění oprav stroj nesmí být zapojen do elektrické zásuvky.
	Před použitím si přečtěte návod k použití.
	Varování: Napětí v souladu s údaji na štítku.

	Varování.
	Stupeň ochrany IPX8.
	Výrobek je v souladu s platnými evropskými směrnici a byla provedena metoda hodnocení shody těchto směrnic.
	Nevyhazujte do běžného domovního odpadu. Namísto toho, ekologicky přijatelnou cestou se obraťte na recyklační střediska. Prosím věnujte péči ochraně životního prostředí.
SP	Zapínací tlak
VP	Vypínací tlak
PT	Zkušební tlak z výroby
PS	Max. přípustný tlak

OBECNÉ BEZPEČNOSTNÍ POKYNY PRO ELEKTRICKÉ NÁŘADÍ

- POZOR! Přečtěte si bezpečnostní upozornění, instrukce, vyobrazení a technické údaje poskytované s tímto elektrickým nářadím. Porušení dodržování všech instrukcí uvedených níže může mít za následek úraz elektrickým proudem, požár a / nebo těžké ublížení na zdraví.

1) BEZPEČNOST PRACOVNÍHO PROSTŘEDÍ:

- Pracoviště je třeba udržovat v čistotě a dobře osvětlené. Nepořádek a tmavé prostory bývají příčinou nehod.
- Nepoužívejte elektrické nářadí v prostředí, kde hrozí nebezpečí výbuchu, kde se vyskytují hořlavé kapaliny, plyny nebo prach. V elektrickém nářadí vznikají jiskry, které mohou zapálit prach nebo výpary.
- Při používání elektrického nářadí zamezte přístupu dětem a dalším osobám. Pokud budete rušeni, můžete ztratit kontrolu nad prováděnou činností.

2) ELEKTRICKÁ BEZPEČNOST:

- Vidlice napájecího kabelu elektrického nářadí musí odpovídat zásuvkám. Nikdy jakýmkoliv způsobem neupravujte el. přívodní kabel. Nářadí, které má na vidlici přívodní šňůry ochranný kolík, nikdy nepřipojujte rozdvojky nebo jinými adaptéry. Nepoškozené vidlice a odpovídající zásuvky sníží nebezpečí úrazu elektrickým proudem. Poškozené nebo zamotané přívodní kabely zvyšují nebezpečí úrazu elektrickým proudem. Pokud se síťová šňůra poškodí, musí se nahradit osobitou síťovou šňůrou, kterou lze dostat u výrobce nebo jeho obchodního zástupce.
- Obsluha se nesmí tělem dotýkat uzemněných předmětů, jako je např. potrubí, těleso ústředního vytápění, sporáky a chladničky. Nebezpečí úrazu elektrickým proudem je větší, pokud je vaše tělo spojené se zemí.
- Nevystavujte elektrické nářadí dešti, vlhku nebo vodě. Elektrického nářadí se nikdy nedotýkejte mokřýma rukama. Elektrické nářadí nikdy nemyjte pod tekoucí vodou ani jej neponořujte do vody.
- Kabel se nesmí nadměrně zatěžovat. Kabel nikdy nepoužívejte k přenášení, tahání nebo vytahování vidlice elektrického nářadí. Kabel nesmí být vystaven působení tepla, oleje, ostrých hran nebo pohyblivých dílů. Poškozené nebo zapletené kabely zvyšují riziko úrazu elektrickým proudem.
- Nikdy nepracujte s nářadím, které má poškozený el. kabel příp. vidlici nebo spadlo na zem a je jakýmkoliv způsobem poškozeno.
- Při používání elektrického nářadí ve venkovním prostředí používejte prodlužovací kabel vhodný pro venkovní použití. Použití kabelu vhodného k vnějšímu použití snižuje riziko úrazu elektrickým proudem
- Pokud používáte elektrické nářadí ve vlhkých prostorech, používejte napájení chráněné proudovým chráničem (RCD). Používání RCD omezuje nebezpečí úrazu elektrickým proudem. Pojem "proudový chránič (RCD)" může být nahrazen pojmem "hlavní jistič obvodu (GFCI)" nebo "jistič unikajícího proudu (ELCB)".
- Držte el. ruční nářadí výlučně za izolované plochy určené k uchopení, protože při provozu může dojít ke kontaktu řezacího či vrtacího příslušenství se skrytým řidičem nebo vlastní šňůrou.

3) BEZPEČNOST OSOB:

- Při používání elektrického nářadí buďte pozorní a ostražití, věnujte maximální pozornost činnosti, kterou právě provádíte. Soustředte se na práci. Nepracujte s elektrickým nářadím pokud jste unaveni nebo jste pod vlivem drog, alkoholu nebo léků. I chvilková nepozornost při používání elektrického nářadí může vést k vážnému poranění osob. Při práci s el. nářadím nejezte, nepijte a nekuřte.
- Používejte ochranné pomůcky. Vždy používejte ochranu očí. Používejte ochranné prostředky odpovídající druhu práce, kterou provádíte. Ochranné pomůcky jako např. respirátor, bezpečnostní obuv s protiskluzovou úpravou, pokrývka hlavy nebo ochrana sluchu, používané v souladu s podmínkami práce, snižují riziko poranění osob.
- Vyvarujte se neúmyslnému zapnutí el. nářadí. Nepřenášejte el. nářadí, které je připojeno k elektrické síti, s prstem na vypínači nebo na spoušti. Před připojením k elektrickému napětí se ujistěte, zda vypínač nebo spoušť v poloze "vypnuto". Přenášení el. nářadí s prstem na vypínači nebo připojování vidlice el. nářadí do zásuvky ze zapnutým vypínačem může být příčinou vážných úrazů.
- Před zapnutím el. nářadí odstraňte všechny seřizovací klíče a nástroje. Nastavovací klíč nebo nástroj, který zůstane připevněn k otáčející se části elektrického nářadí může být příčinou poranění osob.
- Vždy udržujte stabilní postoj a rovnováhu. Pracujte jen tam, kam bezpečně dosáhnete. Nikdy nepřeceňujte vlastní sílu. Nepoužívejte elektrické nářadí, pokud jste unavení.
- Oblékejte se vhodným způsobem. Používejte pracovní oblečení. Nenoste volné oblečení ani šperky. Dbejte na to, aby se vaše vlasy, oblečení, rukavice nebo jiná část těla nedostala do přílišné blízkosti rotujících nebo rozpálených částí el. nářadí.
- Připojte el. nářadí k odsávání prachu. Pokud má el. nářadí možnost připojení zařízení na zachycování nebo odsávání prachu, ujistěte se, že došlo k jeho řádnému připojení a používání. Použití takových zařízení může omezit nebezpečí vznikající prachem.
- Pevně upevněte obrobek. Použijte stolařskou svorku nebo svěrák pro upevnění obrobku, který budete obrábět.
- Nepoužívejte jakékoliv nářadí pokud jste pod vlivem alkoholu, drog, léků nebo jiných omamných či návykových látek.
- Zařízení není určeno k použití osobami (včetně dětí) se sníženými fyzickými, smyslovými nebo mentálními schopnostmi nebo s nedostatkem zkušeností a znalostí, pokud nejsou pod dozorem nebo nedostali pokyny ohledně použití zařízení od osoby odpovědné za jejich bezpečnost. Děti musí být pod dozorem, abyste se ujistili, že se nehrají se zařízením.

4) POUŽITÍ A ÚDRŽBA ELEKTRICKÉHO NÁŘADÍ:

- El. nářadí vždy odpojte od el. sítě v případě jakéhokoliv problému při práci, před každým čištěním nebo údržbou, při každém přesunu a při ukončení činnosti! Nikdy nepracujte s el. nářadím, pokud je jakýmkoliv způsobem poškozeno.
- Pokud začne nářadí vydávat abnormální zvuk nebo zápach, okamžitě ukončete práci.
- Elektrické nářadí nepřetěžujte. Elektrické nářadí bude pracovat lépe a bezpečněji, jestliže s ním budete pracovat v otáčkách, pro které bylo navrženo. Používejte správné nářadí, které je určeno pro danou činnost. Vhodné nářadí bude dobře a bezpečně vykonávat práci, pro kterou bylo vyrobeno.
- Nepoužívejte elektrické nářadí, které nelze bezpečně zapnout a vypnout ovládacím vypínačem. Používání takového nářadí je nebezpečné. Poškozený vypínač musí být opraven certifikovaným servisem.
- Odpojte nářadí od elektrické sítě předtím, než začnete provádět jeho nastavení, výměnu příslušenství nebo údržbu. Toto opatření omezí nebezpečí náhodného spuštění.
- Nepoužívané elektrické nářadí uschovejte tak, aby bylo mimo dosah dětí a nepovolaných osob. Elektrické nářadí v ruce nezkušených uživatelů může být nebezpečné. Elektrické nářadí skladujte na suchém a bezpečném místě.
- Pečlivě udržujte elektrické nářadí v dobrém stavu. Pravidelně kontrolujte seřízení pohybujících se částí a jejich pohyblivost. Kontrolujte zda nedošlo k poškození ochranných krytů nebo jiných částí, které mohou ohrozit bezpečnou funkci elektrického nářadí. Pokud je nářadí poškozeno, před dalším použitím zajistěte jeho

opravu. Mnoho úrazů je způsobeno nesprávnou údržbou elektrického nářadí.

- Řezací nástroje udržujte ostré a čisté. Správně udržované a naostřené nástroje usnadňují práci, omezují nebezpečí úrazu a práce s nimi se lépe kontroluje. Použití jiného příslušenství než toho, které je uvedeno v návodu k obsluze nebo doporučené dovozcem může způsobit poškození nářadí a být příčinou úrazu.

- Elektrické nářadí, příslušenství, pracovní nástroje atd. používejte v souladu s těmito pokyny a takovým způsobem, který je předepsán pro konkrétní elektrické nářadí a to s ohledem na dané podmínky práce a druh převáděné práce. Používání nářadí pro jiné účely, než pro jaké je určeno, může vést k nebezpečným situacím.

5) SERVIS:

- Servis elektrického nářadí svěřte kvalifikovanému technikovi. Mohou se používat pouze náhradní díly. Zaručíte tak, že bude zachována bezpečnost elektrického nářadí.

BEZPEČNOSTNÍ POKYNY PRO DOMÁCÍ VODÁRNU

- Předtím než začnete s domácí vodárnou pracovat, přečtěte si následující bezpečnostní předpisy a návod k obsluze. Seznamte se se všemi částmi a správným používáním zařízení. Zanedbání při dodržování varovných upozornění a pokynů může mít za následek úraz elektrickým proudem, požár a/nebo těžká zranění. Návod důkladně uschovejte pro případ pozdější potřeby. Pokud přístroj předáváte dalším osobám, předejte ho společně s návodem.

- Spotřebič není určen pro používání osobami (včetně dětí), jimž fyzická, smyslová nebo mentální neschopnost či nedostatek zkušeností a znalostí zabraňuje v jeho bezpečném používání, a to pokud na ně nebude dohlíženo nebo pokud nebyly instruovány ohledně použití spotřebiče osobou zodpovědnou za jejich bezpečnost. Dávejte pozor na děti, abyste zajistili, že si nebudou moci s výrobkem hrát.

- Děti starší 3 let a mladší 8 let mohou spotřebič jen zapnout a vypnout za předpokladu, že je umístěn a instalován ve své normální provozní poloze, když jsou děti pod dozorem nebo byly poučeny o bezpečném používání spotřebiče a pochopili možná nebezpečí při jeho používání.

- Domácí vodárna může být připojena do jakékoli bezpečné elektrické zásuvky s napětím 230 V ~ 50 Hz a proudovým chráničem 30 mA.

- Zásuvku přívodu elektrického proudu chraňte před vlhkostí a před zaplavením vodou.

- Domácí vodárnu nesmíte nikdy zvedat, přepravovat nebo upevňovat za napájecí kabel.

- Jakékoliv zásahy do elektrického příslušenství nebo vnitřních částí čerpadla může provádět pouze autorizovaný servis.

- **Nebezpečí zranění horkou vodou.** Při delším provozu při uzavřené tlakové části (> 10 min) se voda může v čerpadle silně zahřát a nekontrolovatelně uniknout! Přístroj odpojte od sítě a čerpadlo s vodou nechte vychladnout. Zařízení uveďte do provozu opět až po odstranění všech nedostatků!

MONTÁŽ A PROVOZ

VYBALENÍ Z OBALU

- Výrobek pečlivě vybalte a dejte pozor, abyste nevyhodili žádnou část obalového materiálu dříve, než najdete všechny součásti výrobku.

UMÍSTĚNÍ:

- Připravte si rovné a pevné stanoviště.

- Přístroj postavte vodorovně na místo bez rizika zaplavení.

- Přístroj musí být chráněn před deštěm a přímým postřikem vodou.

PŘIPOJENÍ SACÍHO VEDENÍ

- Délku sacího vedení zvolte tak, aby domácí vodárna neběžela nasucho. Sací vedení se vždy musí nacházet alespoň 30 cm pod hladinou vody.

- Připojte sací vedení. Dávejte přitom pozor na těsnost přípojky, aniž byste poškodili závit.

Doporučujeme instalaci flexibilních vedení, čímž zabráníte namáhání domácí vodárny mechanickým tlakem

nebo tahem.

- Pokud je voda nepatrně znečištěná pískem, je třeba mezi sací vedení a vstup čerpadla namontovat filtr. V případě potřeby se poraďte s autorizovaným servisem nebo prodejcem.
- Sací vedení namontujte v stoupajícím sklonu.

MONTÁŽ TLAKOVÉHO VEDENÍ

- Spojovací nátrubek s kruhovým těsněním našroubujte do výstupu čerpadla.
- Úhlový nátrubek s těsněním našroubujte na spojovací nátrubek a úhlovým nátrubkem točte v požadovaném směru.
- Tlakové vedení upevněte na úhlový nátrubek.
- Otevřete uzávěry v tlakovém vedení (ventily, stříkací trysky, vodovodní kohoutek).

KONTROLA TLAKU VZDUCHU V ZÁSOBNÍKU

- Otevřete kryt na zadní straně zásobníku.
- Zkontrolujte tlak vzduchu na ventilu pomocí vzduchového kompresoru nebo hustilky pneumatik s ukazatelem tlaku.
- Tlak vzduchu případně upravte na 1,5 - 1,7 bar.
- Následně kryt na zadní straně zásobníku opět zavřete.
- Domácí vodárnu lze nyní uvést do provozu.

PLNĚNÍ DOMÁCÍ VODÁRNY

- Odšroubujte plnicí šroub.
- Plnicím šroubem naplňte vodu, dokud není pouzdro čerpadla plné.
- Plnicí šroub opět našroubujte.

ZAPNUTÍ

- Než zařízení zapnete, zkontrolujte následující:
 - zda se elektrické napětí v zástrčce shoduje s technickými údaji na štítku zařízení,
 - zda je zařízení připojeno k bezpečné elektrické zásuvce s napětím 230 V ~ 50 Hz a proudovým chráničem 30 mA,
 - zda voda a vlhkost nepřijdou do kontaktu s napájecím kabelem, prodlužovacím kabelem nebo elektrickou zásuvkou,
 - zda čerpadlo po zapnutí nebude běžet naprázdno,
 - zda není poškozen napájecí nebo prodlužovací kabel (poškozený napájecí kabel může vyměnit pouze výrobce nebo autorizovaný servis).
- Otevřete uzávěr na tlakovém vedení (ventil, stříkací tryska, vodovodní kohoutek).
- Připojte zařízení ke zdroji elektrické energie tak, že zástrčku napájecího kabelu zastrčíte do elektrické zásuvky. Čerpadlo začne pracovat.
- Otevřete odvzdušňovací ventil, aby ze systému unikl nepotřebný vzduch. Následně odvzdušňovací ventil zavřete.
- Čerpadlo se po dosažení požadovaného tlaku pro vypnutí automaticky vypne.
- Domácí vodárna je připravena k provozu.

VYPNUTÍ

- Zařízení odpojte od zdroje elektrické energie tak, že vytáhnete zástrčku ze zásuvky.
- Zavřete uzávěr (ventil, stříkací tryska, vodovodní kohoutek) na tlakovém vedení.

ŘEŠENÍ ZÁVAD

- Neodborné opravy mohou vést k tomu, že vaše zařízení již nebude bezpečně fungovat. Tím ohrožujete sebe a své okolí. K poruše často vedou jen drobné chyby. Většinou je snadno dokážete odstranit sami. Než se

obrátejte na autorizovaný servis nebo prodejce, nejprve se podívejte do následující tabulky. Ušetříte si tak mnoho námahy a případně i náklady.

PROBLÉM	PŘÍČINA	ŘEŠENÍ
Hnací motor čerpadla neběží.	Je zablokované oběžné kolo	Vyčistěte čerpadlo. Hřídel motoru oběžného kola otáčejte šroubovákem.
	Přehřívání způsobené chodem naprázdno nebo příliš horkou vodou (čerpadlo bylo vypnuto teplotním spínačem).	Zkontrolujte stav vody v sací části. Nechte čerpanou kapalinu vychladnout. Čerpadlo opravte nebo vyměňte.
	Není k dispozici síťové napětí.	Zkontrolujte pojistky a přívod proudu.
Čerpadlo nesaje.	Sací vedení není ve vodě. Chod naprázdno, automatické vypnutí po 90 s.	Sací vedení ponořte do vody do hloubky alespoň 30 cm.
	Zanesení v sací části.	Odstraňte nečistoty v sací části.
	Zavřeno tlakové vedení.	Otevřete přípojovací jednotku v tlakovém vedení.
	Čerpadlo nasává vzduch v sacím vedení.	Zkontrolujte těsnost všech spojení sacího vedení. Vyměňte těsnění.
	Čerpadlo běželo na prázdno.	Naplňte pouzdro čerpadla vodou.
Čerpadlo se zapíná a vypíná příliš často.	Je poškozená membrána.	Membránu nechte vyměnit v autorizovaném servisu.
	Malý tlak vzduchu v zásobníku.	Doplňte vzduch v zásobníku. (Nastavte zásobovací tlak membrány na 1,5 bar.)
Čerpadlo se při zavřeném tlakovém vedení nevypíná.	Čerpadlo nasává vzduch, nedostatek vody v sací části.	Čerpadlo vypněte a nechte vychladnout.
Čerpané množství je příliš nízké.	Zanesení v sací části.	Vyčistěte sací část. Vyměňte filtr.
	Sací výška je příliš vysoká.	Snižte sací výšku.
	Průměr hadice je příliš malý.	Použijte tlakovou hadici s větším průměrem.
	V sací části je příliš malé množství vody.	Čerpadlo přiškrtte a upravte čerpané množství.

ÚDRŽBA

- Domácí vodárna je bezúdržbový, vysoce kvalitní výrobek, který podléhá několika výstupním kontrolám. Doporučujeme provádět pravidelné kontroly a údržbu, které zajistí dlouhou životnost a nepřetržitou funkčnost zařízení.

- Před zahájením jakékoliv kontroly nebo údržby zařízení vypněte a vytáhněte zástrčku z elektrické zásuvky.
 - Domácí vodárnu vyčistěte od nečistot. Pokud nečistoty nelze odstranit, použijte měkký hadřík navlhčený v mýdlové vodě. Nikdy nepoužívejte čisticí prostředky nebo rozpouštědla, jako je benzín, alkohol, čpavek apod.! Tato rozpouštědla mohou poškodit plastové části výrobku.

OCHRANA ŽIVOTNÍHO PROSTŘEDÍ

Symbol přeškrtnuté popelnice na produktech nebo v průvodních dokumentech znamená, že použité elektrické a elektronické výrobky nesmí být přidány do běžného komunálního odpadu. Pro správnou likvidaci, obnově a recyklaci doručte tyto výrobky na určená sběrná místa, kde budou přijata zdarma. Alternativně v některých zemích můžete vrátit své výrobky místnímu prodejci při koupi ekvivalentního nového produktu. Správnou likvidací tohoto produktu pomůžete zachovat cenné přírodní zdroje a napomáháte prevenci potenciálních negativních dopadů na životní prostředí a lidské zdraví, což by mohly být důsledky nesprávné likvidace odpadů. Další podrobnosti si vyžádejte od místního úřadu nebo nejbližšího sběrného místa. Při nesprávné likvidaci tohoto druhu odpadu mohou být v souladu s národními předpisy uděleny pokuty.

HÁZI VÍZMŰ**HASZNÁLAT**

- A házi vízművet magáncélú használatra szánták otthon és a kertben.

Megfelelő használat:







- kizárólag tiszta víz és esővíz szivattyúzására alkalmas.
- kertek és telkek öntözése,
- a ház vízellátása,
- a vízellátás nyomásának növelése

Nem megfelelő használat:

- ivóvíz, homokos, víz, sós víz, valamint textil- és papírtartalmú szennyezett víz szivattyúzása
- agresszív, maró, robbanásveszélyes és illékony vegyszerek vagy folyadékok szivattyúzása
- a 35 °C magasabb hőmérsékletű folyadékok szivattyúzása

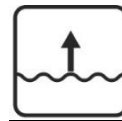
A berendezést csak az előírt célra használja. Minden más felhasználás helytelen felhasználásnak minősül. A felhasználó/ kezelő, és nem pedig a gyártó, lesz felelős a bármiféle meghibásodás, vagy sérülés esetén, ami ezen nem megfelelő használat miatt keletkezik. Ne feledje, hogy a készülék nem alkalmas kereskedelmi vagy ipari használatra. A garancia nem érvényes, amennyiben a berendezést kereskedelmi, ipari vagy más hasonló célra használja.

MŰSZAKI PARAMÉTEREK

MODELL	NÉVLEGES TELJESÍTMÉNY	FESZÜLTSG/ FREKVENCIA	MAX. ÁRAMLÁS	MAX. VÍZSZÁLLÍTÁS MAGASSÁGA	MAX. FELSZÍVÁSI MAGASSÁG	TÁPKÁBEL HOSSZA	ÜZEMANYAG TARTÁLY
							
MTP 1001A- 24L	1 000 W	230 V / 50 Hz	3 500 l/h	max. 44 m	max. 7 m	1,2 m	24 l
MTP 1001A- 50L							50 l
MJP 1000 INOX							24 l

MODEL	MTP 1001A- 24L	MTP 1001A- 50L	MJP 1000 INOX
MAX. VÍZHŐMÉRSÉKLET	35°C		
TÖMLŐCSATLAKOZÁS	1"		
VÉDELMI FOKOZAT	IPX4		
VÉDELMI OSZTÁLY	I		
MAX. NYOMÁS/ MAX. VÍZSZÁLLÍTÁS MAGASSÁGA	4,4 bar / 44 m		
BE / KIKAPCSOLÓ NYOMÁS	1,5 / 3 bar		



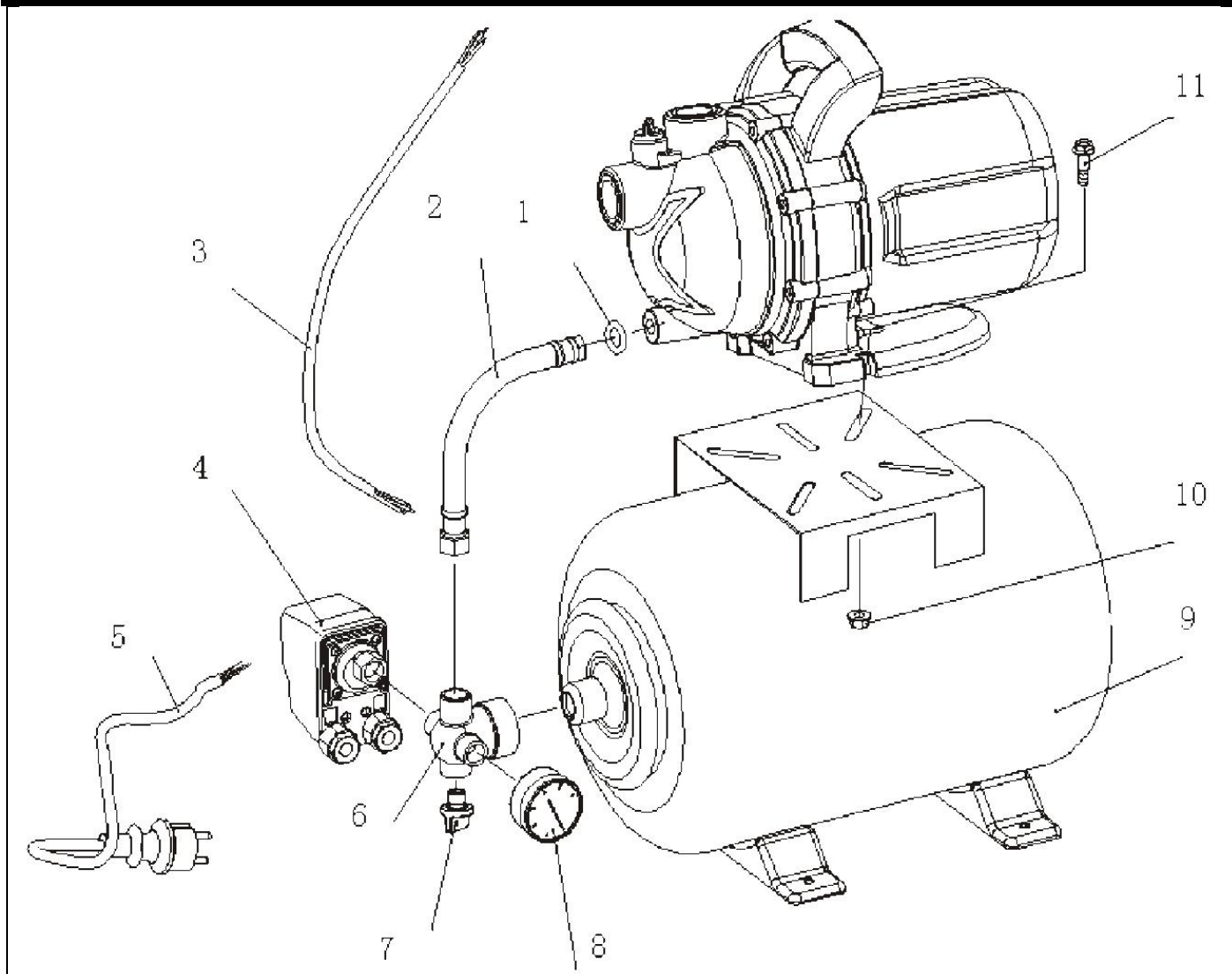

A TERMÉK RÉSZEI



1	Tömítés
2	Csővezeték
3	Csatlakozókábel
4	Nyomáskapcsoló
5	Tápkábel és csatlakozó
6	Sárgaréz csukló
7	Légtelenítő szelep
8	Nyomásmérő
9	Víztartály
10	Csavar
11	Anya

JELMAGYARÁZAT

	Javítások végzésekor a gép nem lehet a dugaszolóaljzatba csatlakoztatva.
	Használat előtt olvassa el a használati útmutatót.
	Figyelmeztetés: Feszültség a címke adatainak megfelelően.

	Figyelmeztetés.
	Védelmi fokozat IPX8.
	A termék az érvényes európai irányelveknek megfelel és elvégezték az ezen irányelveknek való megfeleléseértékelést.
	Ne dobja a háztartási hulladék közé. Ehelyett környezetbarát módon forduljon egy újrahasznosító központhoz. Kérjük, ügyeljen a környezet védelmére.
SP	Be nyomás
VP	Kikapcsoló nyomás
PT	Gyári tesztnyomás
PS	Max. Megengedett nyomás

ELEKTROMOS SZERSZÁMOKRA VONATKOZÓ, ÁLTALÁNOS BIZTONSÁGI ELŐÍRÁSOK

- **FIGYELMESZTETÉS!** Olvassa el az elektromos szerszámhoz nyújtott biztonsági figyelmeztetéseket, utasításokat, illusztrációkat és műszaki adatokat. A továbbiakban leírt utasítások betartásának megszegése következményeként előfordulhat áramütés, tűz és/ vagy súlyos testi sérülés.

1) MUNKAHELYI BIZTONSÁG:

- A munkaterület legyen tiszta, jól megvilágított. A rendetlenség vagy a rosszul megvilágított munkaterület könnyen balesetet okozhat.
- Ne használja az elektromos szerszámot robbanásveszélyes környezetben, éghető folyadék, gáz vagy por közelében. Az elektromos szerszámok szikrát gerjeszthetnek, ami meggyújthatja a port vagy a gőzt.
- Az elektromos szerszám használata közben ne tartózkodjon a közelben gyermek és más személy. Ha elterelik a figyelmét, elveszítheti a szalagcsiszoló feletti irányítást.

2) ELEKTROMOS BIZTONSÁG:

- Az elektromos szerszám csatlakozódugója illeszkedjen a dugaszolóaljzathoz. A csatlakozót semmilyen módon sem szabad megváltoztatni. A szerszámot, amelynek a hálózati kábel csatlakozódugóján védő kolik van, soha ne csatlakoztassa elosztókhoz vagy más adapterekhez. Az eredeti csatlakozó és a megfelelő dugaszolóaljzat használata csökkenti az áramütés veszélyét. A sérült vagy összegabalyodott kábel növeli az elektromos áramütés veszélyét. Ha a tápkábel sérült, ki kell cserélni a egyéni tápkábelre, amely rendelkezésre áll a gyártónál vagy annak képviselőjénél.
- A kezelő nem érintkezhet földelt felületekkel – például csövekkel, fűtéssel, tűzhellyel, hűtőszekrénnyel. Az áramütés fokozott kockázata áll fenn, ha teste földelt.
- Esőtől, nedvességtől, víztől tartsa távol az elektromos szerszámokat. Az elektromos szerszámokhoz soha ne érjen nedves kézzel. Az elektromos szerszámot soha mossa folyó víz alatt és ne merítse vízbe.
- A kábelt tilos túlterhelni. Soha ne használja a kábelt szállítására, húzására vagy dugója az elektromos kéziszerszámot. A kábelt tilos túlterhelni. Ne használja a kábelt az elektromos készülék hordozására, felakasztására vagy a csatlakozó aljzathoz történő kihúzására. Tartsa távol a készülék részeit hőtől, olajtól, éles peremektől vagy mozgó alkatrészekről. A sérült vagy összetekeredett kábel növeli az áramütés kockázatát.
- Soha ne használjon olyan elektromos eszközt, amelynek sérült a hálózati kábele vagy csatlakozódugója, illetve földre esett, vagy bármilyen módon sérült.
- Ha az elektromos szerszámot a szabadban használja, csakis kültéri használatra alkalmas hosszabbító kábelt használjon. Kiseb az áramütés veszélye, ha kültérre alkalmas hosszabbító kábelt használ.
- Ha elkerülhetetlen az elektromos szerszám nedves környezetben történő használata, használjon áramvédőkapcsolót. Az áram-védő- kapcsoló használata csökkenti az áramütés kockázatát.
- Az „áram-védőkapcsoló (RCD)” fogalom helyettesítendő az „áramkör főmegszakító (GFCI)” vagy a „földzárlat megszakító (ELCB)” fogalmával.
- Az elektromos kéziszerszámokat csak szigetelt markolási felületeknél fogva szabad tartania, mert használat

közben a csiszológép rejtett kábellel vagy saját csatlakozószinórával érintkezhet.

3) SZEMÉLYI BISZTONSÁG:

- Legyen elővigyázatos, ügyeljen arra, mit tesz, és megfontoltan lásson az elektromos szerszámmal végzendő munkához. Nem használjon elektromos szerszámot, ha fáradt vagy kábítószert, alkohol, gyógyszer hatása alatt áll. Az elektromos szerszám használata közben akár a pillanatnyi figyelmetlenség is súlyos sérüléshez vezethet.
 - Mindig viseljen személyi védőfelszerelést és védőszemüveget. Csökkenti a sérülés kockázatát, ha az elektromos szerszám fajtájának megfelelő személyi védőfelszerelést visel: porvédő maszkot, csúszásmentes biztonsági cipőt, védősisakot vagy hallásvédőt.
 - Kerülje a véletlen üzembe helyezést. Győződjön meg arról, hogy az elektromos szerszám kikapcsolt állapotban legyen, mielőtt csatlakoztatja az elektromos hálózathoz, illetve felemeli vagy szállítja azt. Balesethez vezethet, ha az elektromos szerszám szállítása közben ujját a kapcsolón tartja vagy a szalagcsiszolót bekapcsolva csatlakoztatja az áramellátásra.
 - A villamos kéziszerszám bekapcsolása előtt távolítsa el a beállító szerszámokat vagy a csavarkulcsot. A forgó készülékrészben maradt szerszám, kulcs sérüléseket okozhat.
 - Kerülje a természetellenes testtartást. Gondoskodjon róla, hogy stabilan álljon és ne veszítse el az egyensúlyát. Soha ne becsülje túl saját erejét. Ne használja az elektromos szerszámot ha fáradt.
 - Viseljen megfelelő ruházatot. Ne viseljen bő ruházatot vagy ékszert. Tartsa távol a mozgó elemektől haját, ruházatát, kesztyűjét. A mozgó részek becsíphetik a laza ruházatot, ékszert vagy a hosszúhaját.
 - Csatlakoztassa az elektromos szerszámot a porelszívóhoz. Ha felszerelhető porelszívó vagy -felfogó berendezés, győződjön meg róla, hogy ezeket megfelelően csatlakoztatja és használja. A porelszívás használata a porral kapcsolatos kockázatokat csökkenti.
 - Biztosítsa ki a munkadarabot. Befogószerkezettel vagy satuval biztosabban tartható a munkadarab, mint kézzel. Rögzítse a munkadarabot egy stabil alaplapon.
 - Ne használjon bármilyen szerszámot ha alkohol, kábítószert, gyógyszerek vagy más anyagok hatása alatt áll.
- j) Ez a készülék alkalmatlan olyan személyek (beleértve gyerekek) használatára, akik csökkent fizikai, érzékszervi vagy mentális képességűek, illetve nem rendelkeznek kellő tapasztalattal és ismeretekkel, hacsak nem álnak felügyelet alatt, vagy utasításokat nem kaptak felhasználását illetően olyan személytől, aki a biztonságért felel. A gyermekeket felügyelni kell annak érdekében, hogy ne játsszanak a készülékkel.

4) AZ ELEKTROMOS SZERSZÁM HASZNÁLATA ÉS KEZELÉSE:

- Húzza ki az Elektromos szerszám hálózati csatlakozódugóját a csatlakozóaljzathoz a szalagcsiszoló bármilyen meghibásodása esetén, a munka befolyezése után, vagy bármilyen tisztítás, karbantartási munkák, vagy a szerszám áthelyezés előtt.
- Ha az eszköz rendellenes hangot vagy szagot bocsájt ki, azonnal fejezze be a munkát.
- Az elektromos szerszámot ne terhelje. Az elektromos szerszám jobban és biztonságosabban fog működni, ha azon fordulatszámon fog vele dolgozni amelyre meglett tervezve. Használjon megfelelő eszközt, amely az adot célra volt szánva. A megfelelő eszközök a jó és biztonságos munkát eredményezik, amelyenekre tervezve voltak.
- Ne használja az elektromos szerszámot, ha hibás a kapcsolója. Az az elektromos szerszám, amelyet nem lehet be- vagy kikapcsolni, veszélyes, ezért javításra szorul. A meghibásodott kapcsolót csakis igazolt szervízben javítsa.
- A készülék beállítása, alkatrészcsere és a készülék elrakása előtt húzza ki a hálózati csatlakozódugót az aljzathoz. Ez az óvintézkedés megakadályozza az elektromos szerszám véletlen elindítását.
- A használaton kívüli elektromos szerszám is távol tartandó a gyermekektől. Ne engedje, hogy olyan személyek használják az eszközt, akik nem ismerik azt vagy nem olvasták el ezeket az utasításokat. Az elektromos szerszámok veszélyesek, ha tapasztalatlan személy használja őket. Az elektromos szerszámot száraz, biztonságos helyen tartsa.
- Ügyeljen az elektromos szerszámok alapos gondozására. Rendszeresen ellenőrizze, hogy hibátlanul működnek-e a mozgó részek. Ellenőrizze nem e sérültek a burkolatfedelek és más részek, amelyek

veszélyeztetetik az elektromos szerszám biztonságos működését. A készülék használata előtt javíttassa meg a sérült részeket. Számos baleset oka a nem megfelelően karbantartott elektromos szerszám.

- Tartsa élesen és tisztán a vágószerszámokat. A gondosan ápoltságú vágószerszámok éles vágóéllel kevésbé akadnak és könnyebben haladnak. A csomaghoz tartozó, illetve a gyártó által ajánlott tartozékokat használja, más tartozékok kárt okozhatnak vagy személyes sérülést.

- Az elektromos szerszámot, a tartozékokat, behelyező szerszámokat stb. a jelen utasításoknak megfelelően használja. Mindeközben vegye figyelembe a munkafeltételeket és az elvégzendő feladatot. Az elektromos szerszámok rendeltetésüktől eltérő használata veszélyes körülményekhez vezethet.

5) SZERVIZ:

- Az elektromos kéziszerszámot szakképzett javítóműhelynek kell javítania. Csak ugyanazok a pótalkatrészek használhatók. Ügyeljen arra, hogy az elektromos kéziszerszám biztonsága megmaradjon

BIZTONSÁGI UTASÍTÁSOK A HÁZI VÍZMŰ HASZNÁLATÁHOZ

- A házi vízművel történő munka megkezdése előtt olvassa el a következő biztonsági utasításokat és használati útmutatót. Ismerkedjen meg a berendezés minden részével és a helyes használatával. A figyelmeztetések és utasítások figyelmen kívül hagyása áramütést, tüzet és/vagy súlyos sérüléseket okozhat. Az útmutatót őrizze meg, későbbi szüksége lehet rá. Ha a berendezést további személyeknek adja át, tegye ezt az útmutatóval együtt.

- A berendezést nem szánták olyan személyek általi használatra (gyermeket is beleértve), akiknek a fizikai, érzékszervi vagy mentális fogyatékossága vagy a tapasztalataik és ismereteik hiánya megakadályozza a gép biztonságos használatát, amennyiben felügyelet nélkül lesznek, vagy ha a biztonságukért felelős személy nem látta el őket utasításokkal a berendezés használatát illetően. Vigyázzon a gyermekekre, biztosítsa, hogy ne játszhasanak a berendezéssel.

- A 3 évnél idősebb és 8 évnél fiatalabb gyermekek a berendezést csak be- és kikapcsolhatják, amennyiben az a normális üzemi helyzetébe van elhelyezve és telepítve, ha a gyermekek felügyelet alatt vannak vagy tájékoztatást kaptak a berendezés biztonságos használatáról és megértették a használata során felmerülő esetleges veszélyeket.

- A házi vízművet bármely, 230 V ~ 50 Hz feszültségű és 30 mA áram védőkapcsolóval ellátott biztonságos elektromos aljzatba csatlakoztatni lehet.

- Az elektromos áram csatlakozóaljzatát óvja a nedvességtől és a vízzel való elárasztástól.

- A házi vízművet soha ne emelje fel, ne hordozza vagy ne rögzítse a tápkábel segítségével.

A szivattyú elektromos tartozékaiba vagy belsejébe bármely beavatkozást csak engedélyezett szerviz végezhet.

- **Forró víz általi sérülés veszélye.** Hosszabb üzemeltetésnél (> 10 min) zárt nyomásrész mellett a víz a szivattyúban nagyon felmelegedhet és ellenőrizetlenül kiszivároghat! Húzza ki a berendezést a hálózatról és hagyja a szivattyút a vízzel kihűlni. A berendezést csak azt követően üzemeltesse be újra, ha minden hiányosságot kijavítottak!

TELEPÍTÉS ÉS ÜZEMELTETÉS

KICSOMAGOLÁS

- A terméket óvatosan csomagolja ki és ügyeljen arra, hogy a csomagolás egyetlen részét se dobja ki addig, amíg a termék összes alkatrészét meg nem találta.

ELHELYEZÉS:

- Készítsen elő egy sima és szilárd állomáshelyet.

- A berendezést vízszintesen állítsa az elárasztás kockázata nélküli helyre.

- A berendezést óvni kell az esőtől és a közvetlen vízpermettől.

A SZÍVÓVEZETÉK CSATLAKOZTATÁSA

A szívóvezeték hosszát úgy válassza meg, hogy a házi vízmű ne fusson szárazon. A szívóvezetéknek mindig legalább 30 cm-rel a vízszint alatt kell lennie.

- Csatlakoztassa a szívóvezetékét. Ügyeljen eközben a csatlakozás szorosságára anélkül, hogy a menetet megrongálná.

Javasoljuk, hogy rugalmas vezeték telepítsen, így megakadályozza a házi vízmű mechanikus nyomás vagy húzás általi igénybevételét.

- Ha a víz homokkal enyhén szennyezett, a szívóvezeték és a szivattyú bemeneti nyílása közé szűrőt kell felszerelni. Szükség esetén vegye fel a kapcsolatot a hivatalos szervizzel vagy értékesítővel.

- A szívóvezetékét emelkedő szögben szerelje fel.

A NYOMÓVEZETÉK SZERELÉSE

- A csatlakozó csőcsonkot gyűrűs tömítéssel csavarja a szivattyú kimenetébe.

- A szögben hajlított csőcsonkot a tömítéssel csavarja a csatlakozó csőcsonkra és a szögben hajlított csőcsonkot fordítsa a kívánt irányba.

- A nyomóvezetékét rögzítse a szögben hajlított csőcsonkra.

- Nyissa ki a zárat a nyomóvezetéken (szelepek, permetező fúvókák, vízcsap).

LÉGNYOMÁS ELLENŐRZÉSE A TARTÁLYBAN

- Nyissa ki a tartály hátulján található fedelet.

- Ellenőrizze a légnyomást a szelepen nyomásjelzővel ellátott légkompresszor vagy gumiabroncs levegőpumpa segítségével.

- Ha szükséges, állítsa be a légnyomást 1,5 – 1,7 bar értékre.

- Ezt követően zárja vissza a tartály hátulján a fedelet.

- A házi vízműt ezt követően üzembe helyezhető.

A HÁZI VÍZMŰ FELTÖLTÉSE

- Csavarozza ki a töltőcsavart.

- A töltőcsavarra töltse fel vízzel, míg a szivattyúház meg nem telik.

- Csavarozza vissza a töltőcsavart.

BEKAPCSOLÁS

- Mielőtt bekapcsolná a készüléket, ellenőrizze a következőket:

- hogy a konnektor elektromos feszültsége megegyezik-e a készülék címkéjének adataival.
- hogy a készülék 230 V ~ 50 Hz feszültségű és 30 mA áram védőkapcsolóval ellátott biztonságos elektromos aljzatba van-e csatlakoztatva.
- hogy a víz és nedvesség nem érintkezik-e a tápkábellel, hosszabbító kábellel vagy elektromos dugaszaljzattal
- hogy a szivattyú a bekapcsolás után nem fut-e üresen
- hogy a tápkábel vagy hosszabbító kábel nem sérült-e (A sérült tápkábelt csak a gyártó vagy a hivatalos szerviz cserélheti ki.)

- Nyissa ki a zárat a nyomóvezetéken (szelepek, permetező fúvókák, vízcsap).

- Csatlakoztassa a készüléket az áramforráshoz úgy, hogy a tápkábel dugóját az elektromos aljzatba dugja. A szivattyú dolgozni kezd.

- Nyissa ki a légtelenítő szelepet, hogy a felesleges levegő kijusson a rendszerből. Ezt követően a légtelenítő szelepet zárja be.

- A szivattyú a kikapcsoláshoz szükséges nyomás elérését követően automatikusan kikapcsol.

- A házi vízmű üzemkész.

KIKAPCSOLÁS

- A készüléket csatlakoztassa le az áramforrásról úgy, hogy kihúzza a dugót az elektromos aljzatból.
- Zárja be a zárat a nyomóvezetéken (szelepek, permetező fúvókák, vízcsap).

PROBLÉMÁK MEGOLDÁSA

- A szakszerűtlen javítások ahhoz vezethetnek, hogy a készüléke már nem fog biztonságosan működni. Ezzel veszélyezteti saját magát és a környezetét. Ezek gyakran csak apró hibák, amelyek meghibásodáshoz vezetnek. Többnyire saját maga is könnyen eltávolíthatja azokat. Kérjük, először tekintse meg az alábbi táblázatot, mielőtt a hivatalos szervizhez vagy az értékesítőhöz fordulna. Ezzel sok energiát és költséget takaríthat meg.

PROBLÉMA	OKA	MEGOLDÁS
A szivattyú meghajtó motorja nem jár.	A járókerék blokkolva van	Tisztítsa meg a szivattyút. Forgassa meg a járókerék motor tengelyét egy csavarhúzóval.
	Üresjárat vagy túlságosan forró víz által okozott túlmelegedés (a szivattyút a hőkapcsoló kikapcsolta).	Ellenőrizze a víz állapotát a szívórészben. A szivattyúzott folyadékot hagyja lehűlni. Javítsa meg vagy cserélje ki a szivattyút.
	Nem áll rendelkezésre hálózati feszültség.	Ellenőrizze a biztosítékokat és az áramellátást.
A szivattyú nem szív.	A szívóvezeték nincs a vízben. Üresjárat, automatikus kikapcsolás 90 másodperc után.	A szívóvezeték merítse a vízbe legalább 30 centiméterre.
	Eldugulás a szívórészben.	Távolítsa el a szennyeződések a szívórészből.
	Zárt nyomóvezeték.	Nyissa ki a csatlakozóegységet a nyomóvezetékben.
	A szivattyú levegőt szív a szívóvezetékben.	Ellenőrizze a szívóvezeték összes csatlakozásának tömörségét. Cserélje ki a tömítést.
	A szivattyú üresen futott.	Töltse fel a szivattyúházat vízzel.
A szivattyú túl gyakran kapcsol ki és be.	A membrán sérült.	A membránt szakszervizben cseréltesse ki.
	Kis légnyomás a tartályban.	Töltse fel a levegőt a tartályba. (Állítsa a membrán tápnyomását 1,5 barra.)
A szivattyú nem áll le, ha a nyomásvezeték zárva van.	A szivattyú levegőt szív, kevés víz van a szívóvezetékben.	A szivattyút kapcsolja ki és hagyja kihűlni.
A szivattyúzott mennyiség túl alacsony.	Eldugulás a szívórészben.	Tisztítsa meg a szívórészt. Cserélje ki a szűrőt.
	A szívómagasság túl magas.	Csökkentse a szívómagasságot.
	A tömlő átmérője túl kicsi.	Használjon nagyobb átmérőjű nyomócsövet.
	A szívórészben túl kevés víz van.	A szivattyút fojtsa le és állítsa be a szivattyúzott mennyiséget.

KARBANTARTÁS

- A házi vízmű karbantartást nem igénylő, kiváló minőségű termék, amely több kimeneti ellenőrzésen esik át. Rendszeres ellenőrzéseket és karbantartást javasolt végezni, amelyek a berendezés hosszú élettartamát és

folyamatos működőképességét biztosítják.

- Bármely ellenőrzés vagy karbantartás megkezdése előtt kapcsolja ki a berendezést és húzza ki a dugaszt a hálózati dugaszaljzatból.

A házi vízművet tisztítsa meg a szennyeződésektől. Ha a szennyeződéseket nem lehet eltávolítani, használjon szappanos vízzel megnedvesített puha rongyot. Soha ne használjon tisztítószereket vagy oldószereket, például benzint, alkoholt, ammóniát stb.! Ezek az oldószerek károsíthatják a termék műanyag részeit.

KÖRNYEZETVÉDELEM



A szimbólum azt jelzi, hogy külön kell gyűjteni az eldobott elektromos és elektronikus berendezéseket. Az eldobott elektromos berendezések másodlagos nyersanyagok forrása - tilos a települési hulladék tartályokban ártalmatlanítani, mivel az emberi egészségre és a környezetre veszélyes anyagokat tartalmaz! Kérjük, segítsen aktívan kezelni a természeti erőforrásokat, és védje a környezetet, ha visszadobja az eldobott berendezéseket egy gyűjtőközpontba. A hulladék csökkentése érdekében újrahasznosítás, újrafeldolgozás vagy más hasznosítási mód szükséges.

HIDROFOR CASNIC**UTILIZARE**

- Hidroforul casnic este destinat pentru utilizare privată acasă sau în grădină.

Utilizare oportună:







- este oportun exclusiv pentru pomparea apei curate și a apei pluviale.
- irigarea grădinilor și terenurilor agricole,
- alimentarea casei cu apă,
- mărirea presiunii din racordul alimentării cu apă

Utilizare inoportună:

- pomparea apei potabile, apei cu nisip, apei sărate și a apei impurificate cu conținut de textile și hârtie
- pomparea substanțelor chimice sau lichide agresive, caustice, explozive și volatile
- pomparea lichidelor cu temperatura peste 35 °C

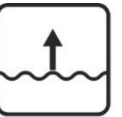
Utilizați dispozitivul numai în scopurile pentru care a fost conceput. Orice altă utilizare este considerată drept un caz de utilizare incorectă. Utilizatorul / operatorul și nu producătorul va fi responsabil pentru eventualele daune sau vătămări cauzate de o astfel de utilizare incorectă. Rețineți că acest dispozitiv nu a fost conceput pentru uz comercial sau industrial. Garanția nu se aplică dacă dispozitivul este utilizat în scopuri comerciale, industriale sau similare.

PARAMETRI TEHNICI

MODEL	PUTERE NOMINALA	TENSIUNE / FRECVENȚĂ	MAX. DEBIT	MAX. ÎNALȚIME DE TRANSPORT	MAX. ÎNALȚIMEA MAX. DE ASPIRAȚIE	LUNGIMEA CABLULUI DE ALIMENTARE	VOLUM REZERVOR
							
MTP 1001A-24L	1 000 W	230 V / 50 Hz	3 500 l/h	max. 44 m	max. 7 m	1,2 m	24 l
MTP 1001A-50L							50 l
MJP 1000 INOX							24 l

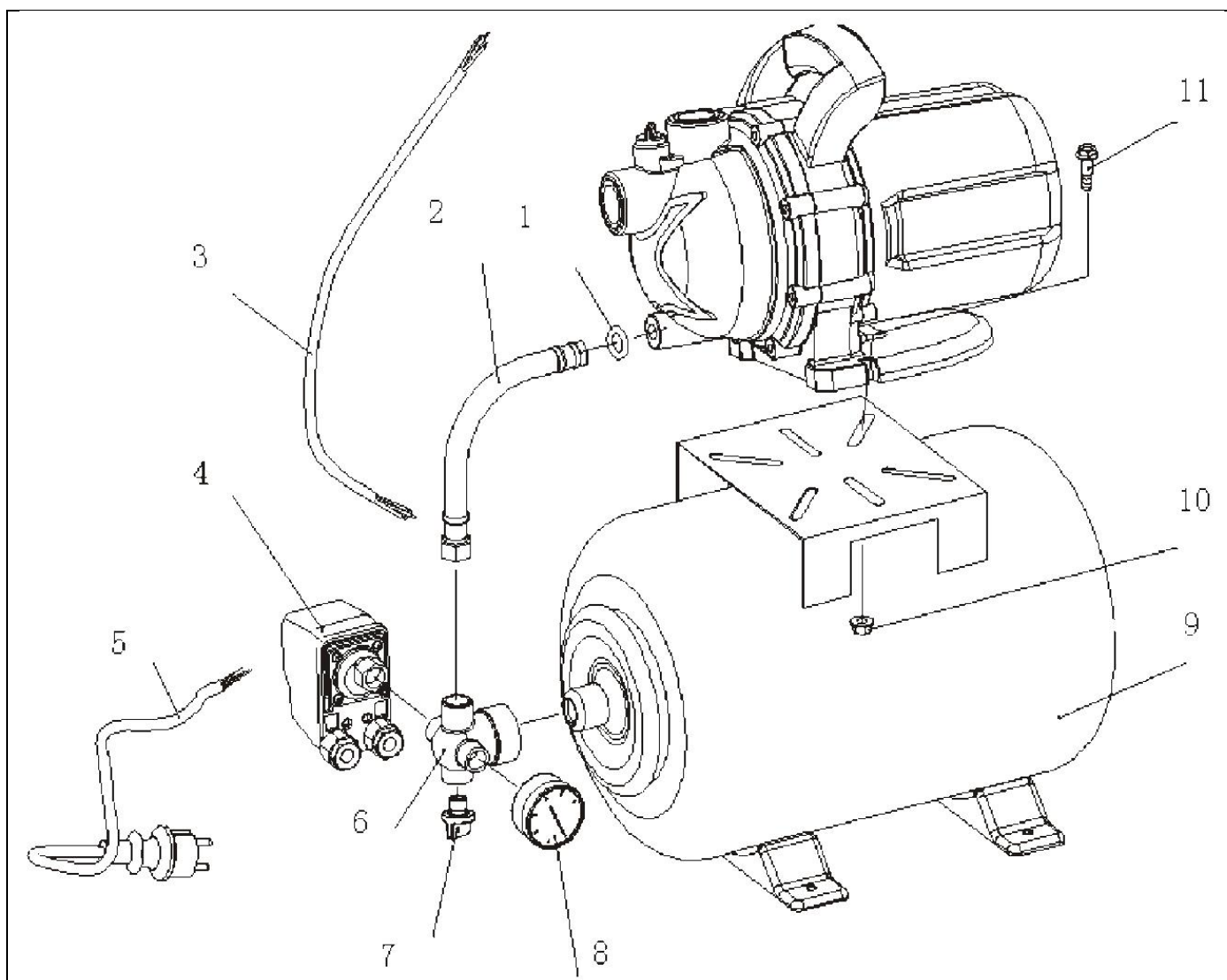

MODEL	MTP 1001A-24L	MTP 1001A-50L	MJP 1000 INOX
MAX. TEMPERATURA APEI	35°C		
RACORD FURTUN	1"		
GRAD DE PROTECȚIE	IPX4		
CLASA DE PROTECȚIE	I		
MAX. PRESIUNE / MAX. ÎNALȚIME DE TRANSPORT	4,4 bar / 44 m		
PRESIUNE DE PORNIRE/ OPRIRE	1,5 / 3 bar		



1	Garnitură
2	Țeavă
3	Cablu de conectare
4	Presostat
5	Cablu de alimentare și ștecher
6	Articulație din bronz
7	Ventil de aerisire
8	Manometru
9	Rezervor de apă
10	Șurub
11	Piuliță

EXPLICAREA SIMBOLURILOR

	În timpul efectuării reparațiilor utilajul nu poate fi conectat la priza electrică.
	Înainte de utilizare citiți instrucțiunile de utilizare.
	Avertizare: Tensiune conformă cu datele de pe plăcuță.
	Avertizare.

	Grad de protecție IPX8.
	Produsul este conform cu normele europene în vigoare și a fost efectuată metoda de evaluare a conformității acestor directive.
	Nu aruncați între deșeurile casnice comune. În locul acesteia, apălați printr-o cale ecologic acceptabilă la centrele de reciclare. Vă rugăm să acordați grija cuvenită protecției mediului înconjurător.
SP	Presiune de pornire
VP	Presiune de oprire
PT	Presiunea din fabrică
PS	Max. presiune admisibilă

INSTRUCȚIUNI GENERALE PRIVIND SIGURANȚA SCULELOR ELECTRICE

- **AVERTISMENT! Citiți toate avertismentele și toate instrucțiunile de siguranță.** Nerespectarea avertismentelor și a instrucțiunilor poate provoca șocuri electrice, incendii și / sau vătămări grave.

1) SIGURANȚA ZONEI DE LUCRU:

- Păstrați zona de lucru curată și bine luminată. Zonele aglomerate sau întunecate invită la accidente.
- Nu utilizați scule electrice în medii explozive, cum ar fi în prezența lichidelor, a gazelor sau a prafului inflamabil. Sculele electrice generează scântei care pot aprinde praful sau fumul.
- Țineți copiii și trecătorii departe în timp ce folosiți sculele electrice. Distragerile vă pot face să pierdeți controlul.

2) SIGURANȚA ELECTRICĂ:

- Fișele sculei electrice trebuie să se potrivească cu priza. Nu modificați niciodată fișa în nici un fel. Nu utilizați nicio fișă de adaptare cu scule electrice împământate. Fișele nemodificate și prizele corespunzătoare vor reduce riscul de electrocutare.
- Evitați contactul corpului cu suprafețe împământate, cum ar fi conductele, radiatoarele, cuptoarele și frigidererele. Există un risc crescut de electrocutare dacă corpul dvs. este împământat.
- Nu expuneți sculele electrice la ploaie sau la condiții umede. Apa care intră într-o sculă electrică va crește riscul de electrocutare.
- Nu abuzați de cablu. Nu utilizați niciodată cablul pentru a transporta, trage sau scoate din priză scula electrică. Țineți cablul departe de căldură, ulei, muchii ascuțite sau componente în mișcare. Cablurile deteriorate sau încurcate cresc riscul de electrocutare.
- Când utilizați o sculă electrică în aer liber, utilizați un prelungitor adecvat pentru utilizare în exterior. Folosirea unui cablu adecvat pentru utilizarea în exterior reduce riscul de electrocutare.
- Dacă este inevitabilă utilizarea unei scule electrice într-o locație umedă, utilizați o sursă protejată de un dispozitiv de protecție reziduală (RCD). Utilizarea unui dispozitiv RCD reduce riscul de electrocutare

3) SIGURANȚA PERSONALĂ:

- Rămâneți vigilenți, urmăriți ce faceți și folosiți bunul simț atunci când folosiți scule electrice. Nu utilizați o sculă electrică dacă sunteți obosit sau sub influența drogurilor, alcoolului sau medicamentelor. Un moment de neatenție în timpul funcționării sculelor electrice poate duce la vătămări grave.
- Folosiți echipament personal de protecție. Purtați întotdeauna protecție pentru ochi. Echipamentele de protecție cum ar fi masca de praf, încălțăminte anti-alunecare, casca sau căștile de protecție folosite în condiții adecvate vor reduce vătămrile corporale.
- Preveniți pornirea neintenționată. Asigurați-vă că întrerupătorul este în poziție oprită înainte de conectarea la sursa de alimentare și / sau acumulator, înainte de ridicarea sau transportul sculei. Transportarea sculelor electrice cu degetul pe comutator sau activarea sculelor electrice care au comutatorul poate duce la accidente.

- Înainte de a porni scula, scoateți orice cheie de reglare. O cheie atașată unei părți rotative a sculei electrice poate duce la vătămări corporale.
- Nu vă extindeți excesiv. Păstrați-vă echilibrul în orice moment. Acest lucru permite un control mai bun al sculei electrice în situații neașteptate.
- Îmbrăcați-vă corespunzător. Nu purtați haine largi sau bijuterii. Țineți părul, îmbrăcămintea și mănușile departe de componentele în mișcare. Hainele largi, bijuteriile sau părul lung pot fi prinse în părțile în mișcare.
- Dacă există dispozitive pentru conectare a instalațiilor de aspirare și colectare a prafului, asigurați-vă că acestea sunt conectate și utilizate corespunzător. Utilizarea colectării prafului poate reduce pericolele legate de praf.

4) UTILIZAREA ȘI ÎNGRIJIREA SCULEI ELECTRICE:

- Nu forțați scula electrică. Utilizați scula electrică corectă pentru aplicația dvs. Sculele electrice corecte vor face treaba mai bună și mai sigură la viteza pentru care au fost proiectate.
- Nu utilizați scula electrică dacă întrerupătorul nu o pornește sau nu o oprește. Orice scule electrice care nu pot fi controlate cu comutatorul sunt periculoase și trebuie reparate.
- Deconectați fișa de la sursa de alimentare și / sau acumulatorul de la scula electrică înainte de a efectua reglaje, de a schimba accesorii sau de a depozita sculele electrice. Astfel de măsuri preventive de siguranță reduc riscul de pornire accidentală a sculei electrice.
- Nu depozitați sculele electrice la îndemâna copiilor și nu permiteți persoanelor care nu cunosc sculele electrice sau aceste instrucțiuni să opereze scula electrică. Sculele electrice sunt periculoase în mâinile utilizatorilor neinstruiți.
- Întrețineți sculele electrice. Verificați nealinierea sau blocarea pieselor în mișcare, stricarea pieselor și orice altă situație care poate afecta funcționarea sculei electrice. Dacă este deteriorată, reparați mașina înainte de utilizare. Multe accidente sunt cauzate de scule electrice întreținute necorespunzător.
- Păstrați instrumentele de tăiere ascuțite și curate. Instrumentele de tăiere corect întreținute, cu muchii ascuțite de tăiere, sunt mai puțin susceptibile de a se bloca și sunt mai ușor de controlat.
- Folosiți scula electrică, accesoriile și burghiile, etc. în conformitate cu aceste instrucțiuni, luând în considerare condițiile de lucru și lucrările care trebuie efectuate. Utilizarea sculei electrice pentru operațiuni diferite de cele intenționate poate duce la o situație periculoasă.

5) SERVICE:

- Cereți ca scula dvs. electrică să fie reparată de o persoană calificată care folosește numai piese de schimb identice. Acest lucru va garanta menținerea siguranței sculelor electrice.

INDICAȚII DE SECURITATE PENTRU HIDROFORUL CASNIC

- Înainte de a începe să lucrați cu hidroforul citiți următoarele reguli de securitate și instrucțiuni de deservire. Faceți cunoștință cu toate părțile și cu utilizarea corectă a utilajului. Neglijența în cazul respectării atenționărilor de avertizare și a indicațiilor poate avea ca urmare electrocutarea și/sau accidente grave. Păstrați bine instrucțiunile pentru eventualitatea unei necesități ulterioare. Dacă predați utilajul altor persoane, predați-l împreună cu instrucțiunile.
- Consumatorul nu este destinat pentru a fi utilizat de persoanele (inclusiv copiii), a căror incapacitate fizică, senzorială sau mentală, sau insuficiența cunoștințelor le împiedică în utilizarea în siguranță a acestuia, dacă acestea nu vor fi supravegheate sau dacă nu au fost instruite cu privire la utilizarea consumatorului de către o persoană responsabilă de securitatea lor. Aveți grijă la copii, pentru a vă convinge, că nu vor avea posibilitatea să se joace cu produsul.
- Copii cu vârsta între 3 și 8 ani pot doar să pornească și să oprească consumatorul în eventualitatea, că acesta este amplasat și instalat în poziția sa normală de lucru, dacă copiii sunt supravegheați sau au fost instruiți cu privire la utilizarea în siguranță a consumatorului și au înțeles pericolele în cazul utilizării sale.
- Hidroforul poate fi conectat în orice fel de priză electrică sigură cu tensiunea de 230 V ~ 50 Hz și protecția de curent de 30 mA.

- Protejați priza de alimentare împotriva umezelii și împotriva inundării cu apă.
- Niciodată nu ridicați, nu transportați sau nu fixați hidroforul de cablul de alimentare.
- Orice fel de intervenții în accesoriile electrice sau părțile interioare ale pompei pot fi efectuate numai de un servis autorizat.
- **Pericol de accidentare cu apa fierbinte.** În cazul unei funcționări pe o perioadă mai lungă cu partea de presiune închisă (> 10 min) apa din pompă se poate încălzi puternic și poate scăpa necontrolat! Deconectați instalația de la rețea și lăsați pompa cu apă să se răcească. Reintroduceți instalația în funcțiune abia după îndepărtarea tuturor neajunsurilor!

MONTAJ ȘI FUNCȚIONARE

DESPACHETAREA DIN AMBALAJ

- Despachetați produsul cu atenție și aveți grijă să nu aruncați nici o parte a materialului de ambalare înainte să găsiți toate părțile produsului.

AMPLASARE:

- Pregătiți un amplasament plan și rigid.
- Așezați utilajul orizontal într-un loc fără risc de inundare.
- Utilajul trebuie să fie protejat împotriva ploii și a stropirii directe cu apa.

RACORDAREA CONDUCTEI DE ASPIRARE

- Alegeți lungimea conductei de aspirare în așa fel, încât hidroforul casnic să nu funcționeze pe uscat. Conducta de aspirare trebuie să se găsească întotdeauna cel puțin 30 cm sub nivelul apei.
- Racordați conducta de aspirare. Fiți atenți la etanșeitarea racordului, fără a deteriora filetul. Recomandăm instalarea conductelor flexibile, prin care împiedicați suprasolicitarea hidroforului prin presiune sau întindere mecanică.
- Dacă apa este impurificată ușor cu nisip, este necesară montarea unui filtru între conducta de aspirare și intrarea în pompă. În caz de nevoie sfătuiți-vă cu un service autorizat sau cu vânzătorul.
- Montați conducta de aspirare cu înclinarea în urcare.

MONTAREA CONDUCTEI DE PRESIUNE

- Înșurubați mufa de îmbinare cu garnitură inelară în ieșirea pompei.
- Înșurubați cotul cu garnitură pe mufa de îmbinare și rotiți cotul în direcția torită.
- Fixați conducta de presiune pe cot.
- Deschideți piesele de închidere de pe conducta de presiune (ventile, duze de pulverizare, robinetul instalației de apă).

VERIFICAREA PRESIUNII ÎN REZERVOR

- Deschideți carcasa de pe partea posterioară a rezervorului.
- Verificați presiunea aerului de pe ventil cu ajutorul compresorului de aer sau cu pompa pentru roți cu indicator de presiune.
- Eventual potriviți presiunea aerului la 1,5 – 1,7 bar.
- În continuare închideți din nou carcasa de pe partea posterioară a rezervorului .
- Acum hidroforul poate fi pus în funcțiune.

UMPLEREA HIDROFORULUI CASNIC

- Deșurubați șurubul de umplere.
- Turnați apa prin șurubul de umplere până când carcasa pompei este plină.
- Reînșurubați șurubul de umplere.

PORNIRE

- Înainte de pornirea instalației verificați următoarele:

- dacă tensiunea electrică din priză corespunde cu datele tehnice de pe plăcuța instalației.
- dacă instalația este conectată la o priză electrică sigură cu tensiunea de 230 V ~ 50 Hz și protecția de curent 30 mA.
- dacă apa și umiditatea nu ajung în contact cu cablul de alimentare, cablul prelungitor sau priza electrică
- dacă după pornire pompa nu funcționează în gol
- dacă nu este deteriorat cablul de alimentare sau cel prelungitor (cablul de alimentare deteriorat poate fi înlocuit numai de către producător sau un servis autorizat)

- Deschideți piesa de închidere de pe conducta de presiune (ventil, duza de pulverizare, robinetul instalației de apă).

- Conectați instalația la sursa de energie electrică introducând ștecherul cablului de alimentare în priza electrică. Pompa va începe să lucreze.

- Deschideți ventilul de aerisire pentru ca din instalație să iasă aerul necesar. În continuare închideți ventilul de aerisire.

- După atingerea presiunii dorite pentru oprire pompa se oprește automat.

- Hidroforul este pregătit pentru funcționare.

OPRIRE

- Deconectați instalația de sursa de energie electrică prin scoaterea ștecherului din priza electrică.

- Închideți piesa de închidere (ventil, duza de pulverizare, robinetul instalației de apă) de pe conducta de presiune.

SOLUȚIONAREA PROBLEMELOR

- Reparațiile necalificate pot duce la faptul, că instalația dumneavoastră nu va mai funcționa în siguranță. Prin aceasta vă puneți în pericol pe dumneavoastră și pe cei din jurul dumneavoastră. Adeseori greșelile mici duc la o defecțiune. Majoritatea dintre ele reușiți ușor să le eliminați singuri. Prima dată vă rugăm să vă uitați în tabelul următor, înainte ca să apelați la un servis autorizat sau la vânzător. Astfel veți economisi mult efort și eventual și costuri.

PROBLEMA	CAUZA	SOLUȚIA
Motorul de acționare al pompei nu funcționează.	Este blucată rotorul	Curățați pompa. Arborele rotorului învârtiți-l cu șurubelnița.
	Supraîncălzirea cauzată de funcționarea în gol sau apa prea fierbinte (pompa a fost oprită de termostat).	Controlați starea apei în partea de aspirație. Lăsați lichidul pompat să se răcească. Reparați sau înlocuiți pompa.
	Tensiunea de rețea este indisponibilă.	Controlați siguranțele și alimentarea cu curent.
Pompa nu aspiră.	Conducta de aspirație nu este în apă. Mersul în gol, oprire automată după 90 s.	Scufundați conducta de aspirare cel puțin 30 cm.
	Depuneri în partea de aspirare.	Îndepărtați impuritățile din partea de aspirare.
	Conducta de presiune închisă.	Deschideți unitatea de cuplare din conducta de presiune.
	Pompa aspiră aer în conducta de aspirare.	Controlați etanșeitarea tuturor îmbinărilor conductei de aspirare.

		Înlocuiți garnitura.
	Pompa a funcționat în gol.	Umpleți carcasa pompei cu apă.
Pompa pornește și se oprește prea des.	Este deteriorată membrana.	Lăsați să fie înlocuită membrana într-un servis specializat.
	Presiunea aerului în rezervor prea mică.	Completați aerul din rezervor. (Reglați presiunea de alimentare a membranei la 1,5 bar.)
În cazul conductei de presiune închise pompa nu oprește.	Pompa aspiră aer, insuficiența apei în partea de aspirare.	Oprțiți pompa și lăsați-o să răcească.
Cantitatea pompată este prea mică.	Depuneri în partea de aspirare.	Curățați partea de aspirare. Înlocuiți filtrul.
	Înălțimea de aspirare este prea mare.	Reduceți înălțimea de aspirare.
	Diametrul furtunului este prea mic.	Folosiți furtunul de presiune cu un diametru mai mare.
	În partea de aspirare este o cantitate prea mică de apă.	Strangulați pompa și corectați cantitatea pompată.

ÎNȚREȚINERE

- Hidroforul casnic este un produs fără întreținere, de înaltă calitate, care este supus câtorva controale de ieșire. Recomandăm efectuarea verificărilor regulate și a întreținerii, care vor asigura utilajului o durabilitate lungă și funcționare neîntreruptă.

- Înainte de efectuarea oricărei verificări sau întrețineri, opriți utilajul și scoateți ștecherul din priza electrică.
- Curățați hidroforul casnic de impurități. Dacă impuritățile nu pot fi îndepărtate, utilizați o cârpă moale umezită în apă cu săpun. Niciodată nu utilizați detergenți sau solvenți cum sunt benzina, alcoolul, amoniacul etc.! Acești solvenți pot deteriora părțile din plastic ale produsului.

PROTEJAREA MEDIULUI



Eliminarea corectă a acestui produs: Acest marcaj indicat pe produs și în literatura de specialitate indică că acest tip de produs nu trebuie eliminat împreună cu deșeurile menajere la sfârșitul duratei de viață a acestuia, pentru a preveni posibilele daune asupra mediului sau sănătății umane. Prin urmare, clienții sunt invitați să asigure eliminarea corectă, diferențiind acest produs de alte tipuri de deșeuri și să îl recicleze în mod responsabil, pentru a reutiliza aceste componente. Prin urmare, clientul este invitat să contacteze biroul local al furnizorului pentru informații relative la

colectarea diferențiată și reciclarea acestui tip de produs.

GARDEN PUMP WITH TANK

USE

- The garden pump with tank is intended for private home or garden use.

Appropriate use:







- Suitable for pumping drinking water and rainwater
- Watering gardens and land
- Home water supply
- Increasing water supply pressure

Inappropriate use:

- Pumping drinking, sandy, salty or contaminated water containing textiles or paper
- Pumping aggressive, caustic, explosive or volatile chemicals or fluids
- Pumping liquids at a temperature above 35 °C

Use the device only for its intended purpose. Any other use is considered a case of misuse. The user / operator and not the manufacturer will be responsible for any damage or injury caused by this misuse. Please note that this device has not been designed for commercial or industrial use. The warranty will not be valid if the equipment is used for commercial, industrial or similar purposes.

TECHNICAL SPECIFICATIONS

MODEL	RATED POWER	VOLTAGE/FREQUENCY	MAX. FLOW RATE	MAX. DELIVERY HEIGHT	MAX. SUCTION HEIGHT	POWER CORD LENGTH	PRESSURE VESSELS CAPACITY
							
MTP 1001A-24L	1 000 W	230 V / 50 Hz	3 500 l/h	max. 44 m	max. 7 m	1,2 m	24 l
MTP 1001A-50L							50 l
MJP 1000 INOX							24 l



MODEL	MTP 1001A-24L	MTP 1001A-50L	MJP 1000 INOX
MAX. WATER TEMPERATURE	35°C		
HOSE CONNECTOR	1"		
DEGREE OF PROTECTION	IPX4		
PROTECTION CLASS	I		
MAX. PRESSURE / MAX. DELIVERY HEIGHT	4,4 bar / 44 m		
CUT-IN/CUT-OUT PRESSURES	1,5 / 3 bar		

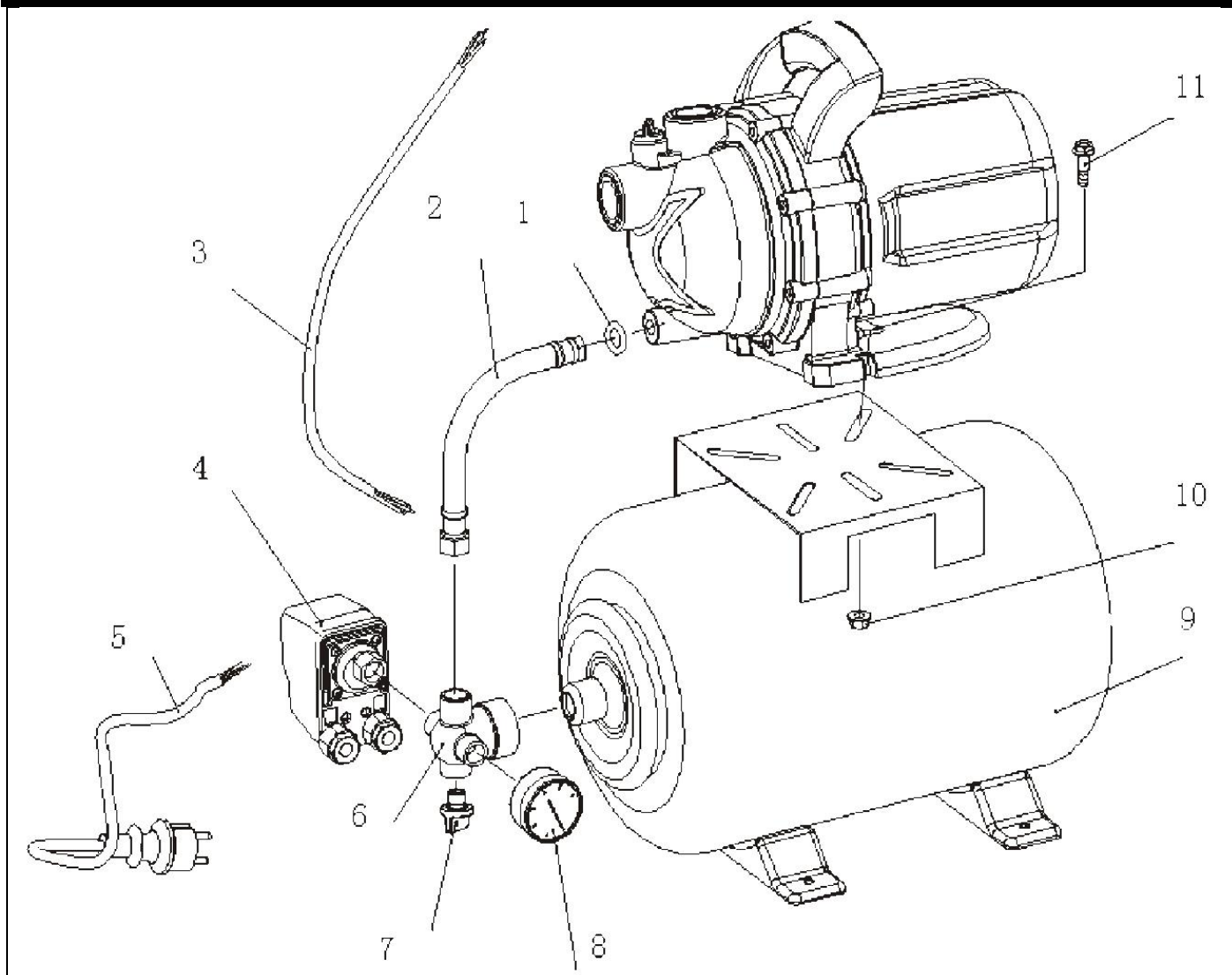



PRODUCT PARTS



1	Gasket
2	Pipe
3	Connecting cable
4	Pressure switch
5	Power cord and plug
6	Brass joint
7	Air bleed valve
8	Manometer
9	Water tank
10	Screw
11	Nut

EXPLANATION OF SYMBOLS

	Never plug the pump into an electrical outlet while repairing it.
	Please read the operating instructions before use.
	Warning: Voltage as indicated on the label.

	Warning:
	Degree of protection IPX8.
	The product complies with applicable European directives and a method for assessing conformity with these directives was carried out.
	Do not dispose as regular household waste. Instead, contact recycling centers and dispose in an environmentally friendly way. Please take care to protect the environment.
SP	Cut-in pressure
VP	Cut-out pressure
PT	Factory test pressure
PS	Max. permissible pressure

GENERAL SAFETY INSTRUCTIONS FOR ELECTRIC TOOLS

- **WARNING! Read all safety warnings and all instructions.** Failure to follow the warnings and instructions may result in electric shock, fire and/or serious injury.

1) WORK AREA SAFETY:

- Keep work area clean and well lit. Cluttered or dark areas invite accidents.
- Do not operate power tools in explosive atmospheres, such as in the presence of flammable liquids, gases, or dust. Power tools create sparks which may ignite the dust or fumes.
- Keep children and bystanders away while operating a power tool. Distractions can cause you to lose control.

2) ELECTRICAL SAFETY:

- Power tool plugs must match the outlet. Never modify the plug in any way. Do not use any adapter plugs with earthed (grounded) power tools. Unmodified plugs and matching outlets will reduce risk of electric shock.
- Avoid body contact with earthed or grounded surfaces, such as pipes, radiators, ranges and refrigerators. There is an increased risk of electric shock if your body is earthed or grounded.
- Do not expose power tools to rain or wet conditions. Water entering a power tool will increase the risk of electric shock.
- Do not abuse the cord. Never use the cord for carrying, pulling or unplugging the power tool. Keep cord away from heat, oil, sharp edges or moving parts. Damaged or entangled cords increase the risk of electric shock.
- When operating a power tool outdoors, use an extension cord suitable for outdoor use. Use of a cord suitable for outdoor use reduces the risk of electric shock.
- If operating a power tool in a damp location is unavoidable, use a residual current device (RCD) protected supply. Use of an RCD reduces the risk of electric shock

3) PERSONAL SAFETY:

- Stay alert, watch what you are doing and use common sense when operating a power tool. Do not use a power tool while you are tired or under the influence of drugs, alcohol, or medication. A moment of inattention while operating power tools may result in serious personal injury.
- Use personal protective equipment. Always wear eye protection. Protective equipment such as dust mask, non-skid safety shoes, hard hat, or hearing protection used for appropriate conditions will reduce personal injuries.
- Prevent unintentional starting. Ensure the switch is in the off-position before connecting to power source and/or battery pack, picking up or carrying the tool. Carrying power tools with your finger on the switch or energising power tools that have the switch on invites accidents.
- Remove any adjusting key or wrench before turning the power tool on. A wrench or a key left attached to

a rotating part of the power tool may result in personal injury.

- Do not overreach. Keep proper footing and balance at all times. This enables better control of the power tool in unexpected situations.
- Dress properly. Do not wear loose clothing or jewellery. Keep your hair, clothing and gloves away from moving parts. Loose clothes, jewellery or long hair can be caught in moving parts.
- If devices are provided for the connection of dust extraction and collection facilities, ensure these are connected and properly used. Use of dust collection can reduce dust-related hazards.

4) POWER TOOL USE AND CARE:

- Do not force the power tool. Use the correct power tool for your application. The correct power tool will do the job better and safer at the rate for which it was designed.
- Do not use the power tool if the switch does not turn it on and off. Any power tool that cannot be controlled with the switch is dangerous and must be repaired.
- Disconnect the plug from the power source and/or the battery pack from the power tool before making any adjustments, changing accessories, or storing power tools. Such preventive safety measures reduce the risk of starting the power tool accidentally.
- Store idle power tools out of the reach of children and do not allow persons unfamiliar with the power tool or these instructions to operate the power tool. Power tools are dangerous in the hands of untrained users.
- Maintain power tools. Check for misalignment or binding of moving parts, breakage of parts and any other condition that may affect the power tool's operation. If damaged, have the power tool repaired before use. Many accidents are caused by poorly maintained power tools.
- Keep cutting tools sharp and clean. Properly maintained cutting tools with sharp cutting edges are less likely to bind and are easier to control.
- Use the power tool, accessories and tool bits etc. in accordance with these instructions, taking into account the working conditions and the work to be performed. Use of the power tool for operations different from those intended could result in a hazardous situation.

5) SERVIS:

- Have your power tool serviced by a qualified repair person using only identical replacement parts. This will ensure that the safety of the power tools is maintained.

GARDEN PUMP WITH TANK SAFETY INSTRUCTIONS

- Read the following safety and operating instructions before you start using the garden pump with tank. Familiarize yourself with all its parts and on how to use it properly. Failure to follow warnings and instructions can result in electric shock, fire and/or serious injury. Keep this manual handy for future reference. Pass the instructions along with the pump if you are going to be giving it to somebody else.
- The pump is not intended for use by persons (including children) with reduced physical, sensory or mental capabilities or who lack experience and knowledge about it, unless they are supervised or instructed about its use by a person responsible for their safety. Keep the pump away from children so they do not play with it.
- Children older than 3 years of age and younger than 8 are allowed to switch it on or off, provided it is in place and installed in the normal operating position and they have been instructed in its safe use and understand the potential dangers when using it.
- The garden pump with tank can be connected to any safe 230 V ~ 50 Hz electrical outlet with a 30 mA residual current circuit breaker.
- Protect the power socket against moisture and flooding water.
- Never lift, carry or attach it by the power cord.
- Only an authorized service center should open and repair the pump's electrical accessories or internal parts.

- **Danger of injury from hot water.** At longer use with the pressure part closed (more than 10 minutes), the water in the pump can become very hot and leak uncontrollably! Unplug and let the water cool down. Restart the garden pump with tank only after troubleshooting!

INSTALLATION AND OPERATION

UNPACKING THE GARDEN PUMP WITH TANK

- Carefully unpack the pump and make sure before you find it that none of the packing material is thrown away.

POSITIONING:

- Keep the garden pump flat and firm.
- Place the garden pump where there is no risk of flooding.
- Make sure it is protected from rain and direct spraying of water.

CONNECTING THE INLET CONDUIT

- Select the length of the conduit so the garden pump with tank does not run dry. - Keep it always at least 30 cm below the level of the water.
 - Connect the inlet conduit. Make sure the seal is tight without damaging the thread.
- It is recommended to install flexible conduits to avoid mechanical pressure or traction straining the garden pump.
- If there is a little sand in the water, fit a filter between the inlet conduit and the pump inlet. Consult an authorized service center or dealer if necessary.
 - Mount the inlet conduit at an upward angle.

INSTALLING PRESSURE LINES

- Screw the coupling sleeve with a ring seal into the pump outlet.
- Screw the angled sleeve with the gasket onto the coupling sleeve and turn it in the desired direction.
- Fasten the pressure line to the angled sleeve.
- Open the valves, spray nozzles and water taps in the pressure line.

CHECKING THE AIR PRESSURE IN THE TANK

- Open the cover at the back of the tank.
- Check the air pressure on the valve using either an air compressor or a tire pressure indicator.
- If the air pressure is too high or too low, adjust it to 1.5 - 1.7 bar.
- Then reclose the cover.
- The garden pump with tank can then be started up.

FILLING THE GARDEN PUMP

- Unscrew the filter screw.
- Fill the pump casing with water through the filter screw until it is full.
- Screw back the filter screw.

SWITCHING ON THE GARDEN PUMP

- Before turning on the garden pump, check the following:
 - The plug's electrical voltage matches the specifications on the rating plate.
 - The garden pump is connected to a safe 230 V ~ 50 Hz electrical outlet with a 30 mA residual current circuit breaker.
 - No water or moisture comes into contact with the power cord, extension cable and electrical outlet
 - That the pump will not run dry after it has been turned on
 - Neither the power or extension cords are damaged (a damaged power cord can only be replaced by

EN English

the manufacturer or an authorized service center).

- Open the valve, spray nozzle and water tap on the pressure line.
- Connect the charger to a power source by plugging the power cord into an electrical outlet. The pump should start working.
- Open the air bleed valve to release unnecessary air from the system. Then close the valve.
- The pump switches off automatically when the desired shutdown pressure is reached.
- The garden pump with tank is ready to run.

SWITCHING OFF THE GARDEN PUMP

- Unplug the garden pump from the electrical power source by pulling the plug from the electrical outlet.
- Close the valve, spray nozzle and water tap on the pressure line.

TROUBLESHOOTING

- Improper repairs may cause your garden pump to no longer operate safely, endangering yourself and your environment. Just minor errors often lead to failure. Usually, you can easily troubleshoot yourself. First, look at the following table before contacting an authorized service center or dealer. This will save you effort and costs.

PROBLEM	CAUSED BY	SOLUTION
Pump drive motor is not running.	Impeller blocked	Clean the pump. Turn the impeller motor shaft with a screwdriver.
	Overheating caused by idling or too hot water (pump turned off with a temperature switch).	Check the water in the intake. Let the pumped liquid cool down. Either repair or replace the pump.
	No mains voltage available.	Check the fuses and power supply.
Pump not sucking liquid.	Inlet conduit not in water. Idling, automatic shutoff after 90 seconds.	Immerse the conduit valve in water up to at least 30 cm.
	Clogged intake.	Remove dirt in the intake.
	Closed pressure line.	Open the attaching unit in the pressure line.
	Pump sucking air in the inlet conduit.	Check the gaskets in all inlet conduit connections. Replace the gasket.
	Pump running on empty.	Fill the pump casing with water.
Pump starts and stops too often.	Damaged membrane.	Have the membrane replaced at an authorized service center.
	Low air pressure in the tank.	Fill air in the tank. (Set the supply pressure for the membrane at 1.5 bar.)
Pump does not shut off when the pressure line is closed.	Pump sucking air and not enough water in the intake.	Turn off the pump and let it cool down.
Pumped amount too low.	Clogged intake.	Clean the intake. Replace the filter.
	Intake is too high.	Lower the intake height.
	Hose diameter is too small.	Use a larger diameter pressure hose.
	Intake has too little water.	Throttle the pump and adjust the amount pumped.

MAINTENANCE

- The garden pump with tank is a high-quality, maintenance-free product subject to several output controls. Periodic checks and maintenance are recommended to ensure long life and uninterrupted operation.

- Switch the pump off and pull the plug out before any checking or maintenance.
- Clean any dirt off the garden pump. If the dirt cannot be removed, use a soft cloth moistened with soapy water. Never use detergents or solvents such as petrol, alcohol or ammonia! These solvents may damage the plastic parts of the product.

ENVIRONMENTAL PROTECTION



Correct disposal of this product: This marking shown on the product and its literature indicates this kind of product mustn't be disposed with household wastes at the end of its working life in order to prevent possible harm to the environment or human health. Therefore the customer is invited to supply to the correct disposal, differentiating this product from other types of refusals and recycle it in responsible way, in order to re-use this components. The customer therefore is invited to contact the local supplier office for the relative information to the differentiated collection

and the recycling of this type of product.

EU VYHLÁSENIE O ZHODE

EU DECLARATION OF CONFORMITY

vydané/issued by

Výrobca/Producer: SLOVAKIA TREND EXPORT - IMPORT, s.r.o.
Sídlo/Seated: Michalovská 87/1414, Sobrance 07301, Slovensko
IČO/ID Nr: 46512250

vyhlasuje na vlastnú zodpovednosť, že následne označené zariadenie na základe svojej koncepcie a konštrukcie, rovnako ako do obehu uvedené vyhotovenie, zodpovedá základným bezpečnostným požiadavkám príslušných legislatívnych predpisov/
hereby declares that this appliance is in compliance with all basic safety requirements of all relevant directives.

	TYP/TYPE	TLAKOVA NÁDOBA/PRESSURE VESSELS		
		TYP/TYPE	TLAK/PRESSURE	OBJEM/VOLUME
Vodáreň STREND PRO GARDEN, 1000W, 3500 l/h, 24 lit.	MTP 1001A-24L	XY-24L	6	24 l
Vodáreň STREND PRO GARDEN, 1000W, 3500 l/h, 24 lit., nerez	MJP 1000 INOX	XY-24L	6	24 l
Vodáreň STREND PRO GARDEN, 1000W, 3500 l/h, 50 lit.	MTP 1001A-50L	XY-50L	8	50 l

bola navrhnutá a vyrobená v zhode s nasledujúcimi normami/was constructed and produced in compliance with following standards:

EN 60335-2-41:2003+A1+A2
EN 60335-1:2012+A11+A13+A1+A14+A2
EN 62233:2008
EN 55014-1:2017
EN 55014-2:2015
EN IEC 61000-3-2:2019
EN 61000-3-3:2013+A1
EN 13831:2007

a nasledujúcimi predpismi (všetko v platnom znení)/and all relevant directives (all in compliance):

LVD 2014/35/EU
EMC 2014/30/EU
RoHS 2011/65/EU
PED 2014/68/EU – Modul/Module A2 – vnútorná kontrola výroby a skúšky tlakového zariadenia pod dohľadom v náhodných intervaloch/internal production control plus supervised pressure equipment checks at random intervals

Všetky súbory technickej dokumentácie sa nachádzajú k nahliadnutiu na adrese: /All related technical documentation and test report are available for checking at seat of company on following address: Slovakia TREND Export – Import s.r.o, Michalovská 87/1414, 073 01 Sobrance, Slovenská Republika

Last two digits when product has been introduced on market
/ Posledné dve číslice roka, kedy bol výrobok označený značkou CE: 23

JUDr. Michal ŽEŇUCH
per procuram
SLOVAKIA TREND EXPORT - IMPORT, s.r.o.
Michalovská 87/1414
073 01 SOB RANCE
IČO: 46512250, DIČ: 2023403371

Sobrance 22.2.2023

Dátum a miesto vydania vyhlásenia
Place and date of issue

.....
Vydal/Issued by. Pečiatka/Podpis, Stamp/Signature
JUDr. Michal Žeňuch, confidential clerk/prokurista

EU PROHLÁŠENÍ O SHODĚ

EU DECLARATION OF CONFORMITY

vydano/issued by

Výrobce/Producer: SLOVAKIA TREND EXPORT - IMPORT, s.r.o.
Sídlo/Seated: Michalovská 87/1414, Sobrance 07301, Slovensko
IČO/ID Nr: 46512250

prohlašuje na vlastní odpovědnost, že následně označené zařízení na základě své koncepce a konstrukce, stejně jako do oběhu uvedené provedení, odpovídá základním bezpečnostním požadavkům příslušných legislativních předpisů/hereby declares that this appliance is in compliance with all basic safety requirements of all relevant directives.

	TYP/TYPE	TLAKOVA NÁDOBA/PRESSURE VESSELS		
		TYP/TYPE	TLAK/PRESSURE	OBJEM/VOLUME
Vodárna STREND PRO GARDEN, 1000W, 3500 l/h, 24 lit.	MTP 1001A-24L	XY-24L	6	24 l
Vodárna STREND PRO GARDEN, 1000W, 3500 l/h, 24 lit., nerez	MJP 1000 INOX	XY-24L	6	24 l
Vodárna STREND PRO GARDEN, 1000W, 3500 l/h, 50 lit.	MTP 1001A-50L	XY-50L	8	50 l

byla navržena a vyrobena ve shodě s následujícími normami/was constructed and produced in compliance with following standards:

EN 60335-2-41:2003+A1+A2
EN 60335-1:2012+A11+A13+A1+A14+A2
EN 62233:2008
EN 55014-1:2017
EN 55014-2:2015
EN IEC 61000-3-2:2019
EN 61000-3-3:2013+A1
EN 13831:2007

a následujícími předpisy (vše v platném znění)/and all relevant directives (all in compliance):

LVD 2014/35/EU
EMC 2014/30/EU
RoHS 2011/65/EU

PED 2014/68/EU – **Modul/Module A2** – vnitřní kontrola výroby a zkoušky tlakového zařízení pod dohledem v náhodných intervalech/internal production control plus supervised pressure equipment checks at random intervals

Všechny soubory technické dokumentace se nacházejí k nahlédnutí na adrese: /All related technical documentation and test report are available for checking at seat of company on following address: Slovakia TREND Export – Import s.r.o, Michalovská 87/1414, 073 01 Sobrance, Slovenská Republika

Last two digits when product has been introduced on market
/ Poslední dvě číslice roku, kdy byl výrobek označen značkou CE: 23

JUDr. Michal ŽEŇUCH
per procuram
SLOVAKIA TREND EXPORT - IMPORT, s.r.o.
Michalovská 87/1414
073 01 SOB RANCE
IČO: 46512250, DIČ: 2023403371

Sobrance 22.2.2023

Datum a místo vydání prohlášení
Place and date of issue

Ydal/Issued by. Razítko/Podpis, Stamp/Signature
JUDr. Michal Žeňuch, confidential clerk/prokurista

Záručný list / Záruční list / Garancialevél / Lista de garanție / Warranty

Výrobné číslo • Výrobní číslo • Modellszám • Numărul de fabricație:	Dátum predaja • Dátum prodeje • Eladás dátuma • Data vânzării:	Podpis a pečiatka predajcu • Podpis a razítko prodejce • Eladó aláírása és pecsétje • Semnătura și stampila vânzătorului:

Meno zákazníka (název firmy) • Meno zákazníka (název firmy) • Ügyfél neve (cég neve) • Numele clientului (denumirea firmei):	Adresa zákazníka (sídló firmy) • Adresa zákazníka (sídló firmy) • Ügyfél címje (cég címje) • Adresa clientului (sediul firmei):

<p>Zákazník svojím podpisom potvrdzuje, že mu bolo zariadenie predvedené a vysvetlené, že bol oboznámený s návodom na obsluhu, nasadením a užívaním stroja a že mu zariadenie bolo vydané kompletne.</p> <p>Zákazník svým podpisem potvrzuje, že mu bylo zařízení předvedeno a vysvětleno, že byl seznámen s návodem k obsluze, nasazením a užíváním stroje a že mu zařízení bylo vydáno kompletní.</p> <p>Az ügyfél az aláírásával megerősíti, hogy a készüléket bemutatták és elmagyarázták neki, hogy ismeri a gép üzemeltetésére és használatára vonatkozó utasításokat, valamint hogy a készülék teljesen volt neki kiadva.</p> <p>Clientul prin semnătura sa confirmă, că instalația i-a fost prezentată și explicată, că a fost încunoștințat cu modul de folosire, punerea în funcțiune a mașinii și utilizare, și că instalația i-a fost eliberată (predată) completă.</p>	Podpis zákazníka • Podpis zákazníka • Ügyfél aláírása • Semnătura clientului:

**Záznamy o reklamáciách - záručných opravách / Záznamy o reklamaciích - záručních opravách /
Jegyzések a panszokról - jótálási javítások Note despre reparații - reparații de garanție/**

<p>Dátum prijatia reklamácie / Dátum přijetí reklamace / A panasz elfogadásának dátuma / Data primirii reclamației:</p>	<p>Dátum prijatia reklamácie / Dátum přijetí reklamace / A panasz befejezésének dátuma / Data de sfârșit al reclamației:</p>	<p>Evidenčné číslo reklamácie / Evidenční číslo reklamace / A panasz száma / Numărul de evidență a reclamației:</p>	<p>Podpis prevedenej záručnej opravy (záznam o neopravenej reklamácii) / Podpis prevedené záruční opravy (záznam o eoprávněné reklamace) / A panasz elfogadásának dátuma (Jegyzések a jogosulatlan panszról) / Data primirii reclamației (nota despre reparația nexecutată):</p>	<p>Pečiatka servisného technika / Razítko servisního technika / Serviztehnikus pecsétje / Ștampila tehnicianului serviciului:</p>

1. Dodávateľ poskytuje na tento výrobok záručnú dobu uvedenú v tomto záručnom liste za podmienok dodržania spôsobu používania a skladovania výrobku v súlade s platnými podmienkami a normami, ako i návodom na obsluhu. Záručná doba začína plynúť od dátumu predaja. Záruka na batérie je 12 mesiacov.
2. Predĺžená záručná doba 3 rokov sa poskytuje na výrobok za podmienok, že tento výrobok je dodávateľom označený v zozname výrobkov s predĺženou zárukou, konečným zákazníkom je spotrebiteľ a výrobok nebude používaný na komerčné nasadenie. Predĺžená záruka je podmienená pravidelnými servisnými prehliadkami v autorizovaných servisných strediskách dodávateľa.
3. Záručná doba sa predlžuje o dobu, počas ktorej bol výrobok v záručnej opravě a je o tom uvedený záznam v zozname o záručných opravách tohto záručného listu. Právo na záručnú opravu si spotrebiteľ môže uplatniť v niektorom autorizovanom servisnom stredisku, podľa priloženého zoznamu „A“ servisných stredísk. Servisné strediská „B“ prevádzajú záručné opravy len na výrobky, ktoré boli predané v ich prevádzkach. Zoznam servisných stredísk je pravidelne aktualizovaný u predajcov a na stránke dovozu: www.strendpro.sk.
4. Servisné stredisko je povinné zabezpečiť záručnú opravu v zákonom stanovenej lehote. Zákonom stanovená lehota na vybavenie reklamácie začína plynúť nasledujúcim dňom po dátume prijatia reklamácie v servisnom stredisku.
5. Bezplatná záručná oprava nemôže byť uplatňovaná ak ide o poruchy, ktoré boli spôsobené používaním výrobku v rozpore s ustanoveniami uvedenými v návode na obsluhu, nesprávnou manipuláciou, mechanickým poškodením, bežným mechanickým opotrebením dielov spôsobeným prevádzkou stroja, vinou obsluhy, živelnou pohromou, neoprávneným zásahom do výrobku, poruchy zapríčinené použitím nevhodných náhradných dielov, použitím nevhodného paliva, a zrejme preťaženie stroja v dôsledku trvalého prekročovania hornej hranice výkonu. Práce spojené s čistením, základnou údržbou, ošetrovaním alebo nastavením zariadenia, ktoré môže previesť obsluha a sú uvedené v návode na obsluhu, nespádajú do rozsahu záruky.
6. Za bežné opotrebenie dielov sa považuje hlavne opotrebenie: všetkých rotujúcich a pohyblivých častí, rezných častí a ich krytov, strižných skrutiek a klinov, prevodových a klinových remeňov, reťazových prevodov, trecie plochy bŕzd a spojok, dezény pneumatík a diely bežnej údržby ako sú: vzduchové, hydraulické a olejové filtre, zapaľovacie sviečky, olejové a chladiace náplne.
7. Z predĺženej záruky sú vyňaté časti strojov a zariadení, na ktoré ich konkrétny výrobca poskytuje kratšiu záruku ako dodávateľ na samotný výrobok, v ktorom sú namontované. Do tejto kategórie častí patria: akumulátory, žiarovky a podobne.
8. Právo uplatniť nároky plynúce zo záruky má vlastník výrobku, pokiaľ tak urobí najneskôr v posledný deň záručnej doby.
9. Pri reklamáciách sa postupuje podľa príslušných ustanovení Občianskeho zákonníka a Zákona o ochrane spotrebiteľa.
10. Servisné prehliadky, ktoré sú podmienkou predĺženej 3 ročnej záruky, musia byť prevádzané len v autorizovanom servisnom stredisku dodávateľa, v pravidelných intervaloch a obdobia medzi jednotlivými prehliadkami nesmie prekročiť dobu 12 mesiacov. Prvá servisná prehliadka musí byť vykonaná najneskôr do 24 mesiacov od dátumu predaja výrobku. Servisné prehliadky vykonávajú servisné strediská v období posledných troch a prvých dvoch mesiacoch kalendárneho roku. Každá servisná prehliadka musí byť zaznamenaná v tomto záručnom liste s uvedeným dátumom prehliadky, podpisom a pečiatkou servisného strediska. Servisnou prehliadkou sa rozumie kontrola stroja, výmena náplní a filtrov podľa odporúčenia výrobcu, výmena opotrebených a poškodených dielov, ktoré môžu ovplyvniť poškodenie alebo opotrebenie iných dielov a samotné nastavenie stroja. Úkon servisnej prehliadky a použitý materiál sa účtuje podľa platného cenníka servisného strediska.

Pri uplatňovaní reklamácie je reklamujúci povinný predložiť k reklamácii čistý výrobok, doklad o kúpe alebo vyplnený a potvrdený záručný list. V prípade predĺženej záruky, záznamy o servisných prehliadkach a daňové doklady za jednotlivé prehliadky. Pri nesplnení niektorej z podmienok predĺženej záruky uvedenej v tomto záručnom liste, sa na výrobok poskytuje záručná doba 2 roky.

1. Dodávateľ poskytuje na tento výrobok záruční dobu uvedenou v tomto záručním listu za podmínek dodržení způsobu používání a skladování výrobku v souladu s platnými podmínkami a normami, jako i návodem k obsluze. Záruční doba začíná běžet od data prodeje. Záruka na baterie je 12 měsíců.
2. Prodloužená záruční doba 3 let se poskytuje na výrobek za podmínek, že tento výrobek je dodávatelem označený v seznamu výrobků s prodlouženou zárukou, konečným zákazníkům je spotřebitel a výrobek nebude používán na komerční nasazení. Prodloužená záruka je podmíněna pravidelnými servisními prohlídkami v autorizovaných servisních střediscích dodávatele.
3. Záruční doba se prodloužuje o dobu, po kterou byl výrobek v záruční opravě a je o tom uveden záznam v seznamu o záručních opravách tohoto záručního listu. Právo na záruční opravu si spotřebitel může uplatnit v některém autorizovaném servisním středisku, podle přiloženého seznamu A servisních středisek. Servisní střediska B převádějí záruční opravy pouze na produkty, které byly prodány v jejich provozech. Seznam servisních středisek je pravidelně aktualizován u prodejců a na stránce dovozu: www.strendpro.sk.
4. Servisní středisko je povinné zajistit záruční opravu v zákonem stanovené lhůtě. Zákonem stanovená lhůta pro vyřízení reklamáce začíná běžet dnem následujícím po datu přijetí reklamáce v servisním středisku..
5. Bezplatná záruční oprava nemůže být uplatňována pokud jde o poruchy, které byly způsobeny používáním výrobku v rozporu s ustanoveními uvedenými v návodu k obsluze, nesprávnou manipulací, mechanickým poškozením, běžným mechanickým opotřebením dílů způsobeným provozem stroje, vinou obsluhy, živelnou pohromou, neoprávněným zásahem do výrobku, poruchy zapříčiněné použitím nevhodných náhradních dílů, použitím nevhodného paliva, a zřejmě přetížení stroje v důsledku trvalého překračování horní hranice výkonu. Práce spojené s čištěním, základní údržbou, ošetřováním nebo nastavením zařízení, které může převést obsluha a jsou uvedeny v návodu k obsluze, nespádají do rozsahu záruky.
6. Za běžné opotřebení dílů se zvažují hlavně opotřebení: všech rotujících a pohyblivých částí, řezných částí a jejich krytů, střížných šroubů a klínů, převodových a klínových řemenů, řetězových převodů, třecí plochy brzd a spojky, dezény pneumatik a díly běžné údržby jako jsou: vzduchové, hydraulické a olejové filtry, zapaľovací svíčky, olejové a chladičí náplně.
7. Z prodloužené záruky jsou vyjmuty části strojů a zařízení, na které je konkrétní výrobce poskytuje kratší záruku jako dodávateľ na samotný výrobek, ve kterém jsou namontovány. Do této kategorie částí patří: akumulátory, žárovky a podobně.
8. Právo uplatnit nároky plynoucí ze záruky má vlastník výrobku, pokud tak učiní nejpozději v poslední den záruční doby.
9. Při reklamaci se postupuje podle příslušných ustanovení občanského zákoníku a Zákona o ochraně spotřebitele.
10. Servisní prohlídky, které jsou podmínkou prodloužené 3 leté záruky, musí být prováděny pouze v autorizovaném servisním středisku dodávatele, v pravidelných intervalech a období mezi jednotlivými prohlídkami nesmí překročit dobu 12 měsíců. První servisní prohlídka musí být provedena nejpozději do 24 měsíců od data prodeje výrobku. Servisní prohlídka provádějí servisní střediska v období posledních tří a prvních dvou měsících kalendářního roku. Každá servisní prohlídka musí být zaznamenána v tomto záručním listě s uvedeným datem prohlídky, podpisem a razítkem servisního střediska. Servisní prohlídkou se rozumí kontrola stroje, výměna náplní a filtrů dle doporučení výrobce, výměna opotřebených a poškozených dílů, které mohou ovlivnit poškození nebo opotřebení jiných dílů a samotné nastavení stroje. Úkon servisní prohlídky a použitý materiál se účtuje dle platného ceníku servisního střediska.

Pri uplatňovaní reklamácie je reklamujúci povinný predložiť k reklamácii čistý a kompletný výrobok, doklad o kúpe alebo vyplnený a potvrzený záručný list. V prípade prodloužené záruky, záznamy o servisních prohlídkách a daňové doklady za jednotlivé prohlídky. Při nesplnění některé z podmínek prodloužené záruky uvedené v tomto záručním listu, se na výrobek poskytuje záruční doba 2 roky.

- A szállító biztosítja a termék jótállását amely szerepel a garancialevelen a feltétellel, hogy a használat és tárolás összhangban lesz a feltételekkel és normákkal, valamint a használati utasítással. A garanciaidő az értékesítés időpontjától kezdődik.
A jótállási idő a töltőkre 12 hónap.
- A kiterjesztett garanciát 3 éves időszakra nyújtják a feltétellel, hogy a termék bevan írva a hoszab garancia termékek listájára, az utolsó használó a vevő, es nemlesz használva kereskedelmi célokra. A kiterjesztett jótállás rendszeres szervizellenőrzést igényel a szállító hivatalos szervizközpontjában.
- A garancia időtartama meghosszabbodik a termék garanciális idejével mikor a szervizközpontba volt javításba, és a jótállási lapon felvann jegyezve ez az idő. A jótállási igényt a fogyasztó igényelheti egy hivatalos szervizközpontban, a mellékelt "A" szervizközpont lista szerint.
A "B" szervizközpontokba csak ojan termékeken végeznek javításokat amelyeket ott adtak ell. A szervizközpontok listáját rendszeresen frissítik a gyártók és az import oldalon: www.strendpro.sk.
- A Szervizközpontnak a törvényi határidőn belül jótállási javítást kell biztosítania. A panaszkezelés törvényes határideje a panasz kézhezvételét követő napon kezdődik
- Az ingyenes garanciális javítás nem alkalmazható a termék helytelen használatából eredő hibákra, az üzemeltetési utasítás okal elentétben, a nem megfelelő kezelésének, a gép mechanikai károsodásra, az általános mechanikai károsodásra amely általános használatkor keletkezik, az üzemeltető helytelen használatára, természeti katasztrófáknál, a termékkel való illetéktelen beavatkozásnál, a nem megfelelő pótalkatrészek használatánál a nem megfelelő tüzelőanyag használatnál és a látszólagos gépi túlterhelés következtében fellépő hibáknál a felső teljesítmény határ folyamatos túllépése miatt. Az üzemeltető által kezelhető, és a használati utasításban felsorolt tisztítási, karbantartási, gondoskodás és a beállítási munkák nem tartoznak a jótállás hatálya alá.
- Az alkatrészek kopásának elsősorban ojan alkatrészek kopása érhető mind: minden forgó és mozgó alkatrész, vágó rész és burkolat, kapcsok és ékek, fogaskerekek és ékszíjak, láncos fogaskerekek, súrlódás és tengelykapcsoló súrlódó felületek, gumibroncs futófelületek és rutinszerű karbantartási alkatrészek, mint például: , hidraulikus és olajsűrűk, gyújtógyertyák, olaj- és hűtőfolyadék-kazetták
- A kiterjesztett garanciából kivannak hagyva olyan gépek és berendezések mentesített részeit, amelyeknél az adott gyártó rövidebb garanciát nyújt, mint maga a termék gyártója. Ez a kategória magában foglalja: akkumulátorok, izzók és hasonlók
- A garancia alá tartozó igények igénybevételehez való jog a termék tulajdonosa, feltéve hogy ezt legkésőbb a jótállási időszak utolsó napján teszi meg.
- A követelések feldolgozása a Polgári Törvénykönyv és a Fogyasztóvédelmi Törvény vonatkozó rendelkezéseinek megfelelően történik.
- A meghosszabbított 3 éves garanciális feltételeknek megfelelő szervizellenőrzést csak rendszeres időközönként, a szállító hivatalos szervizközpontjában lehet elvégezni, és az egyes vizsgálatok közötti időszak nem haladhatja meg a 12 hónapot. Az első szervizvizsgálatot legkésőbb a termék értékesítésének napjától számított 24 hónapon belül kell elvégezni. A szervizvizsgálatokat a naptári év utolsó három és első két hónapjában szervizközpontok végzik. Minden szervizvizsgálatot fel kell jegyezni a jótállási jegyen a szervizközpont ellenőrzésének, aláírásának és bélyegzőjének dátumával. A szervizvizsgálat a gyártó által ajánlott gépellenőrzést, a patronok és szűrők cseréjét, a kopott és sérült alkatrészek cseréjét, amelyek a más alkatrészek károsodását, kopását és a gép beállítását érinthetik. A szolgáltatási ellenőrzést és a felhasznált anyagot egy érvényes kiszolgálóközponti áriista szerint kell kiszámítani.

A panasz benyújtásakor a panaszolt köteles benyújtani egy tiszta és teljes terméket, a vásárlás igazolását, vagy egy kitöltött és megerősített garanciajegyet a panaszra. A kiterjesztett garancia esetén a szervizvizsgálatok és az egyes turrák adózási dokumentumait rögzítik. Ha a garanciális kártyán a meghosszabbított garanciális feltételek egyikének sem felel meg, a termék 2 év garanciát vállal.

- Furnizorul oferă pentru acest produs perioada de garanție menționată în această listă de garanție cu respectarea condițiilor modulului de utilizare și depozitare a produsului, corespunzător cu condițiile și normele în vigoare, în sensul indicațiilor de utilizare. Periaoda de garanție începe la data vânzării produsului. Garanția pentru baterii este de 12 luni.
- Perioada de garanție prelungită de 3 ani se acordă clienților pentru produsul trecut în tabelul produselor cu garanția prezentată. Ultimul client este consumatorul, în condițiile că produsul nu va fi folosit ca obiect de comerț. Perioada prelungită este condiționată de control reglementar la centre de servicii autorizate ale furnizorului.
- Perioada de garanție se prelungeste cu timpul cât a fost produsul în reparații de garanție. Această condiție este consemnată și în tabelul de reparații garantate. Beneficiarul poate revendica dreptul la asigurarea reparației la unul din centre de servis autorizat conform tabelului anexă „A” – centre de servicii. Centre de serviciu „B” execută reparații de garanție numai la produsele, care au fost vândute la centrele lor de desfacere. Tabelul centrelor de servicii este actualizat regulat la vânzătorii, cât și pe siteul de import: www.strendpro.sk.
- Centrul de servicii este obligat să asigure reparația în termen stabilit de lege. Termenul stabilit de lege pentru rezolvarea reclamației începe cu ziua următoare după data de primire a reclamației de centru de servicii.
- Reparația garantată fără plată poate nu fi revindicată când este vorba despre defecțiuni care au fost produse de folosirea produsului contrar prevederilor din indicațiile de utilizare, manipulare necorespunzătoare, defectarea mecanică curentă, uyarea produsă de funcționarea mașinii, din vina deservirii, dezastru nestăvilit, intervenție neîndreptățită în produs, defecțiuni pricinuite de folosirea pieselor necorespunzătoare, carburanților necorespunzători și supraîncărcarea mașinii ca urmare a depășirii continue a limitei superioare de randament. Lucrările de curățire, întreținere curentă, repararea sau reglarea instalației, care poate executată de deservirea și sunt cuprinse în indicații de utilizare, nu fac parte din prevederile garanției.
- Drept uzura curentă a pieselor se consideră uzura principală: a tuturor pieselor rotative și în mișcare, părților de tăiere și capacelor, șuruburilor tăietoare și pironului, curelelor de trnsmisie, transmisie în lanț, suprafeței de frecare a frânelor și ambreaj, dezenul anvelopelor și piesele de întreținere curentă cum sunt: filtre de aer, hidraulice și de ulei, lumânări de aprindere, rezervoare de ulei și de răcire.
- Din garanția prelungită sunt scoase părțile mașinilor și instalației pentru care producătorul concret al acestor piese acordă garanția mai scurtă decât furnizorul pentru fiecare produs în care sunt montate. Din această categorie fac parte: acumulatele, becurile și etc.
- Dreptul de aplicare a revindicării rezultat din garanție are proprietarul produsului, dacă face acest lucru cel târziu în ultima zi a perioadei de garanție.
- La rezolvarea reclamațiilor se procedează conform prevederilor corespunzătoare ale Codului comercial și Legii de protecție a consumatorului.
- Controlul de servicii, care constituie condiția garanției prelungite de 3 ani poate fi efectuat numai în centrul de servicii autorizat al furnizorului, în intervale regulate; perioada între două controale nu poate depăși 12 luni. Primul control de servicii trebuie făcut cel târziu 24 luni de la data vânzării produsului. Controlul serviciilor efectuează centrele de servicii în perioada ultimelor trei luni și primelor două luni anului calendaristic. Fiecare control de servicii trebuie înregistrat în această listă de garanție cu introducerea datei controlului, semnătura și ștampila serviciului de control. Prin controlul serviciilor se înțelege controlul mașinii, înlocuirea materialului de umplutură și filtrelor conform recomandării producătorului, înlocuire pieselor uzate și defecte, cât și reglarea proprie a mașinii. Randamentul controlului de servicii și materialul folosit se stabilește conform tarifului valabil al centrului de servicii.

La aplicarea reclamației reclamantul este obligat să preyinte pe lângă reclamație produsul complet și curat, documentul de cumpărare sau lista de garanție completată și confirmată. În cayul garanției prelungite înregistrări ale controlului de servicii și documentele de impoyit pentru fiecare control. În cayul neîndeplinirii a vreunei condiții garanției prelungite cuprinse în această listă de garanție, se acordă pentru produs perioada de garanție de 2 ani.

ZÁRUČNÝ A POZÁRUČNÝ SERVIS VYKONÁVA SPLNOMOCNENÝ ZÁSTUPCA VÝROBCU

ZÁRUČNÍ A POZÁRUČNÍ SERVIS PROVÁDÍ ZÁSTUPCE VÝROBCE

A JÓTÁLLÁSON BELÜLI ÉS JÓTÁLLÁSON KÍVÜLI SZERVIZT A GYÁRTÓ FELHATALMAZOTT KÉPVISELŐJE VÉGZI

SERVICE ÎN GARANȚIE ȘI POSTGARANȚIE ESTE EFECTUAT DE CĂTRE REPREZENTANTUL AUTORIZAT AL PRODUCĂTORULUI