

- SK** Akumulátorový skrutkovač/vrtačka
- CZ** Akumulátorový šroubovák /vrtačka
- HU** Akkumulátoros csavarhúzó/fúró
- HR** Akumulatorski odvijač / bušilica
- RO** Mașină de găurit/înșurubat
- EN** Cordless drill/driver
- DE** Akku-Bohrschrauber
- PL** Akumulatorowa wiertarkowkrętarka



CD-S20LiW

Preklad originálneho návodu na použitie
Překlad originálním návodu k použití
Az eredeti használati útmutató fordítása
Prijevod originalnog korisničkog priručnika
Traducerea manualului de utilizare original
Instruction manual
Übersetzung der Original-Gebrauchsanweisung
Tłumaczenie oryginalnej instrukcji użytkowania



1



CD-S20LiW

20VDC

0-400/
0-1400
min

10mm

40Nm

18+1

Φ30mm

Φ8 mm

1.0kg

2

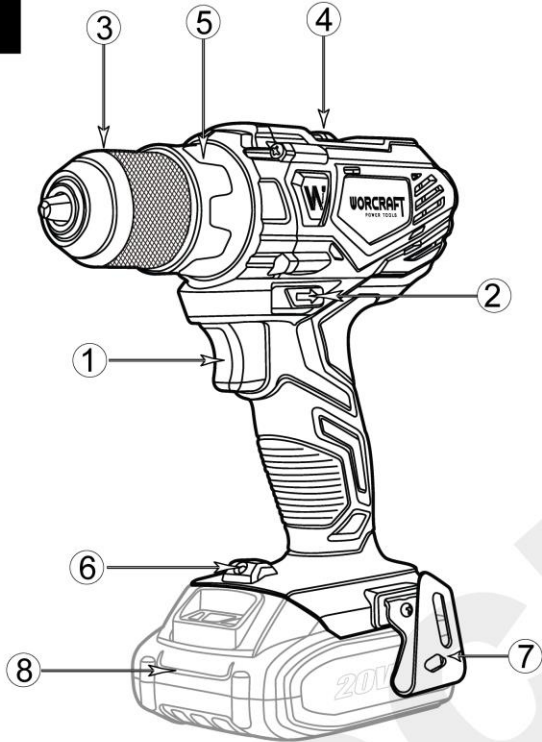

3

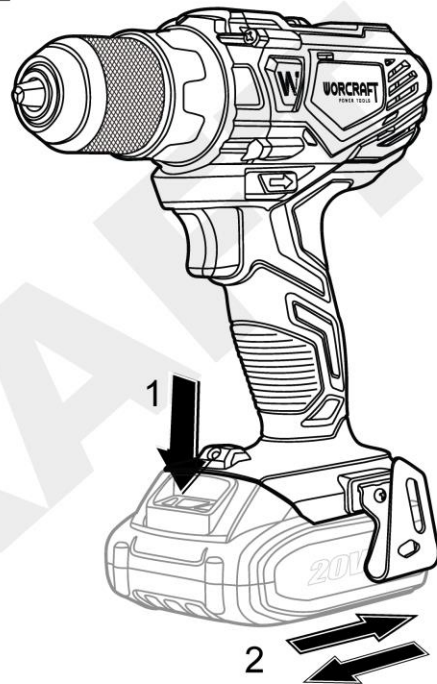

4

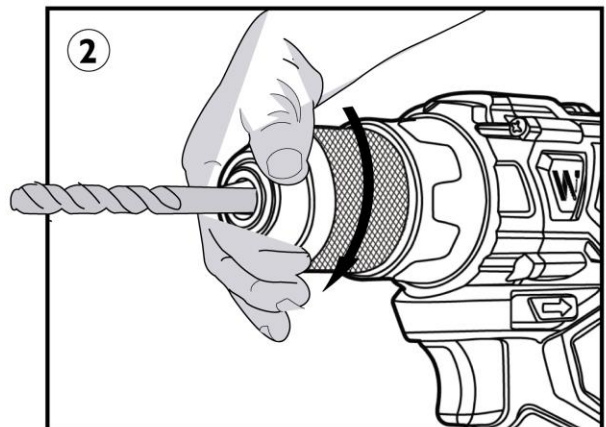
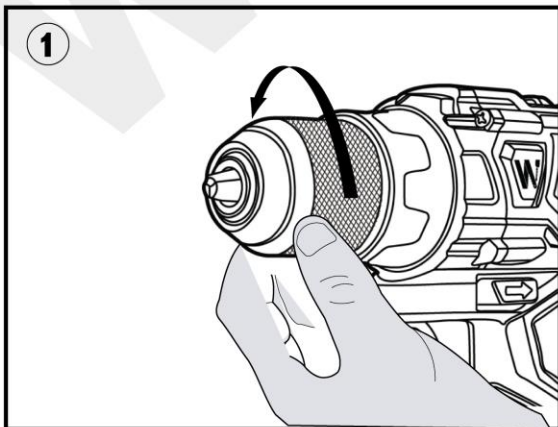

5

START

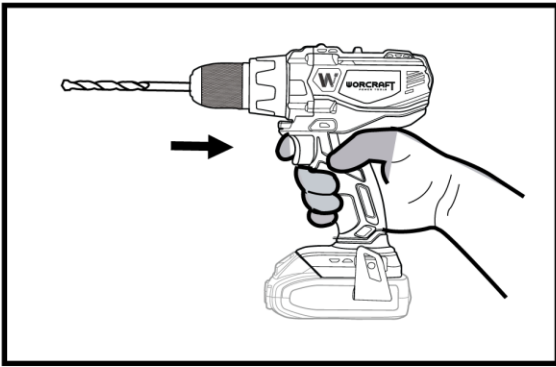

STOP

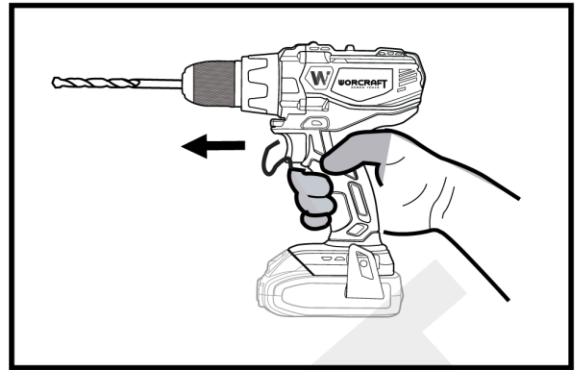

6

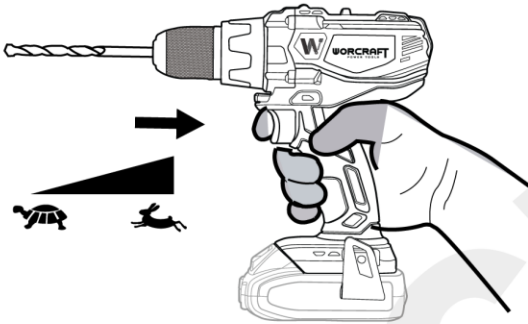

7

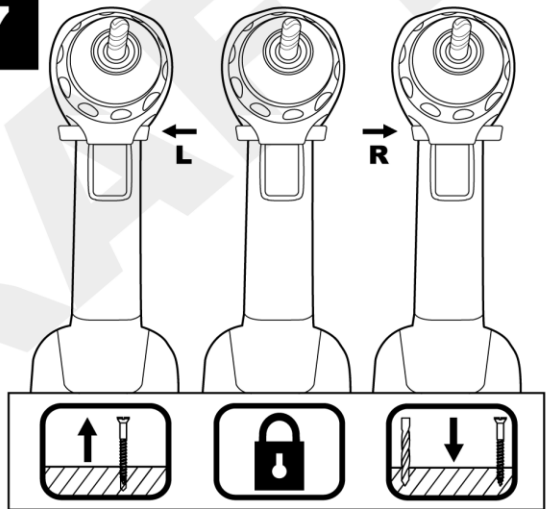

8

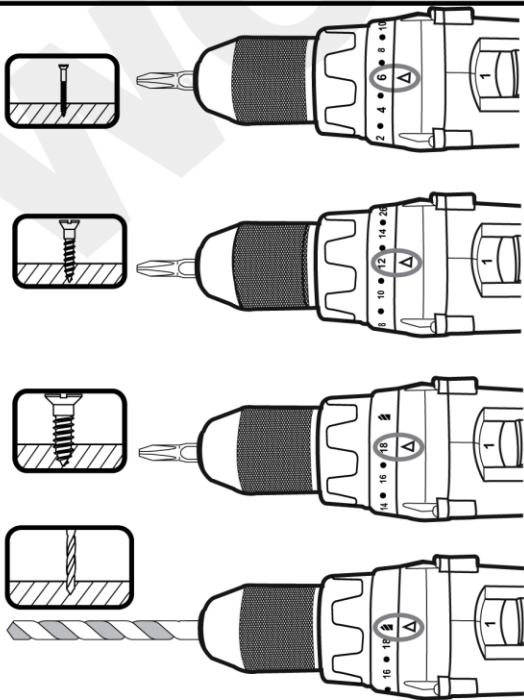

9

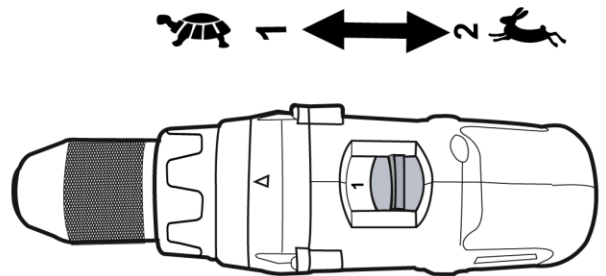

10

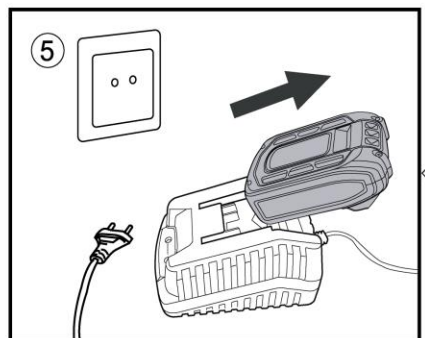
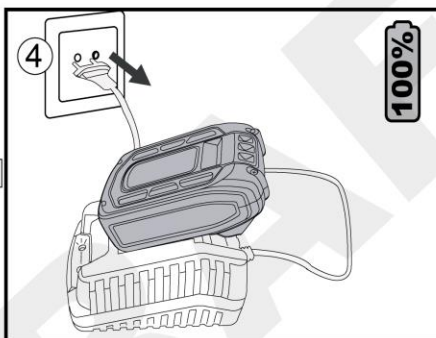
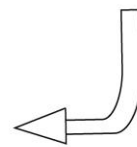
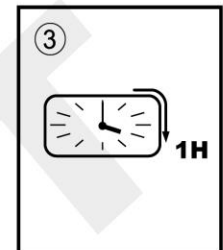
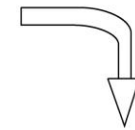
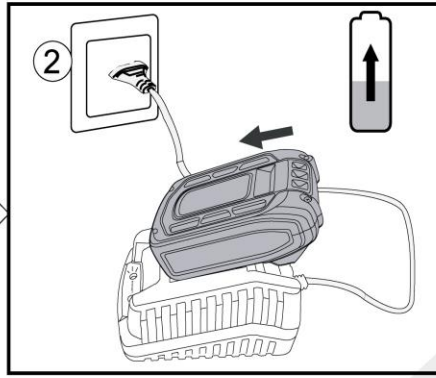
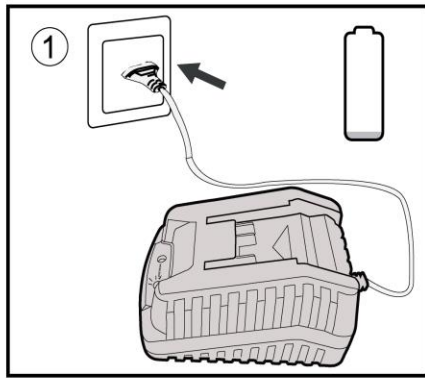

11

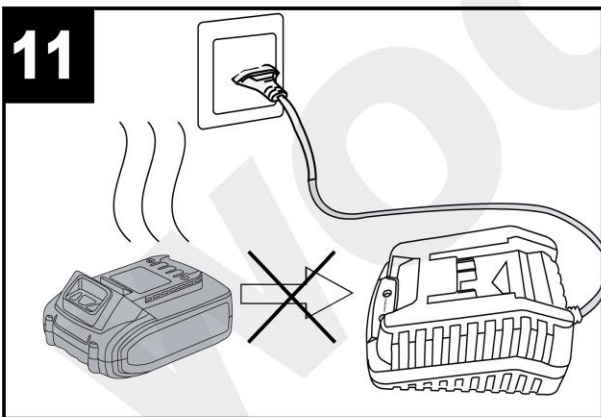

12

| | |
|--|---------|
| | 0-10% |
| | 10-25% |
| | 25-50% |
| | 50-75% |
| | 75-100% |













AKUMULÁTOROVÝ SKRUTKOVÁČ / VŔTAČKA

POUŽITIE

Nástroj sa používa na vŕtanie do dreva, kovu, keramiky, plastu a betónu. Je vybavený elektronickou reguláciou otáčok a doľava / doprava otáčaním. Taktiež je vhodný aj pre skrutkovanie a rezanie závitov.

Zariadenie používajte iba na predpísané účely. Akékoľvek iné použitie je považované ako prípad nesprávneho použitia. Používateľ/obsluha a nie výrobca bude zodpovedný za akékoľvek poškodenie, alebo zranenia spôsobené týmto nesprávnym používaním. Pamätajte si, že toto zariadenie nebolo navrhnuté pre komerčné alebo priemyselné používanie. Záruka nebude platná pokiaľ bude zariadenie používané na komerčné, priemyselné alebo podobné účely.



TECHNICKÉ PARAMETRE









| | | | | |
|---|----------------------------------|---|--|---|
|  | NAPATIE | 20 V | | |
| | KAPACITA | 2 alebo 4 Ah | | |
|  | OTÁČKY BEZ ZÁŤAŽE | 0 ~ 400 / 0 ~ 1400 min ⁻¹ | | |
|  | STUPEŇ KRÚTIACEHO MOMENTU | 18+1 | | |
|  | MAX. KRÚTIACI MOMENT | 40 Nm | | |
|  | UPÍNACÍ PRIEMER | 0,8 – 10 mm | | |
| | MAX. PRIEMER VŔTANIA |  ocel |  drevo | |
| | | 8 | 30 | |
| | FUNKCIE |  zmena smeru otáčok |  plynula regulácia otáčok s funkciou STOP |  funkcia uzamknutia vretena |
| | | | | |
|  | HMOTNOŠŤ | 1 kg | | |

ČASTI VÝROBKU

| | | | |
|---|--|---|---|
| 1 | Prepínač ON/OFF | 5 | Regulátor pre nastavenie krútiaceho momentu |
| 2 | Prepínač smeru otáčania | 6 | LED osvetlenie |
| 3 | Skľučovadlo | 7 | Háčik na opasok |
| 4 | Prepínač prevodovky na nastavenie rýchlostného stupňa I. a II. | 8 | Akumulátor |

VYSVETLIVKY SYMBOLOV

| | |
|---|--|
|  | Všeobecné upozornenie na nebezpečenstvo. |
|  | Prečítajte si návod na použitie. |
|  | Nevyhadzujte do bežného domového odpadu. Namiesto toho, ekologicky prijateľnou cestou sa obráťte na recyklačné strediská. Prosím venujte starostlivosť ochrane životného |

| | |
|---|---|
| | prostredia. |
|  | Výrobok je v súlade s platnými európskymi smernicami a bola vykonaná metóda hodnotenia zhody týchto smerníc. |
|  | Používajte ochranné pracovné okuliare. |
|  | Noste chránič sluchu. |
|  | Noste respiračné rúško. |
|  | UPOZORNENIE! Pred začatím akejkoľvek kontroly alebo údržby, zariadenie vypnite a vytiahnite z neho akumulátor, aby ste zabránili jeho nechcenému spusteniu a následnému možnému poraneniu. |
|  | Za tento obal bol uhradený finančný príspevok na spätný odber a jeho ďalšie spracovanie recykláciou. |
|  | Recyklovateľný výrobok |
|  | Trieda ochrany III |

VŠEOBECNÉ BEZPEČNOSTNÉ POKYNY PRE ELEKTRICKE NÁRADIE

- **UPOZORNENIE!** Prečítajte si bezpečnostné upozornenia, inštrukcie, vyobrazenia a technické údaje poskytované s týmto elektrickým náradím. Porušenie dodržiavania všetkých inštrukcií uvedených ďalej v texte môže mať za následok úraz elektrickým prúdom, požiar a/alebo ťažké ublíženie na zdraví.

1) BEZPEČNOSŤ PRACOVNÉHO PROSTREDIA

- Pracovisko je potrebné udržiavať v čistote a dobre osvetlené. Neporiadok a tmavé priestory bývajú príčinou nehôd.
- Nepoužívajte elektrické náradie v prostredí, kde hrozí nebezpečenstvo výbuchu, kde sa vyskytujú horľavé kvapaliny, plyny alebo prach. V elektrickom náradí vznikajú iskry, ktoré môžu zapáliť prach alebo výpary.
- Pri používaní elektrického náradia zabráňte v prístupe deťom a ďalším osobám. Ak budete rušení, môžete stratiť kontrolu nad vykonávanou činnosťou.

2) ELEKTRICKÁ BEZPEČNOSŤ

- Vidlica napájacieho kábla elektrického náradia musí zodpovedať sieťovej zásuvke. Nikdy akýmkoľvek spôsobom neupravujte el. prívodný kábel. Náradie, ktoré má na vidlici prívodnej šnúry ochranný kolík, nikdy nepripájajte rozdvojkami alebo inými adaptérmí. Nepoškodené vidlice a zodpovedajúce zásuvky znížia nebezpečenstvo úrazu elektrickým prúdom. Poškodené alebo zamotané prívodné káble zvyšujú nebezpečenstvo úrazu elektrickým prúdom. Ak sa sieťová šnúra poškodí, musí sa nahradiť osobitou sieťovou šnúrou, ktorú možno dostať u výrobcu alebo jeho obchodného zástupcu.
- Obsluha sa nesmie telom dotýkať uzemnených predmetov, ako je napr. potrubie, teleso ústredného vykurovania, sporáky a chladničky. Nebezpečenstvo úrazu elektrickým prúdom je väčšie, ak je vaše telo spojené so zemou.
- Nevystavujte elektrické náradie dažďu, vlhku alebo vode. Elektrického náradia sa nikdy nedotýkajte mokrými rukami. Elektrické náradie nikdy neumývajte pod tečúcou vodou ani ho neponárajte do vody.
- Kábel sa nesmie nadmerne zaťažovať. Kábel nikdy nepoužívajte na prenášanie, ťahanie alebo vyťahovanie vidlice elektrického náradia. Kábel nesmie byť vystavený pôsobeniu tepla, oleja, ostrých hrán alebo pohyblivých dielov. Poškodené alebo zapletené káble zvyšujú riziko úrazu elektrickým prúdom.
- Nikdy nepracujte s náradím, ktoré má poškodený el. kábel príp. vidlicu, alebo spadlo na zem a je akýmkoľvek spôsobom poškodené.
- Pri používaní elektrického náradia vo vonkajšom prostredí používajte predlžovací kábel vhodný na vonkajšie použitie. Používanie šnúry vhodnej na vonkajšie použitie znižuje riziko úrazu elektrickým prúdom
- Ak používate elektrické náradie vo vlhkých priestoroch, používajte napájanie chránené prúdovým chráničom

(RCD). Používanie RCD obmedzuje nebezpečenstvo úrazu elektrickým prúdom. Pojem „prúdový chránič (RCD)“ môže byť nahradený pojmom „hlavný istič obvodu (GFCI)“ alebo „istič unikajúceho prúdu (ELCB)“.

- Držte el. ručné náradie výlučne za izolované plochy určené na uchopenie, pretože pri prevádzke môže dôjsť ku kontaktu rezacieho či vŕtacieho príslušenstva so skrytým vodičom alebo vlastnou šnúrou.

3) BEZPEČNOSŤ OSÔB

- Pri používaní elektrického náradia buďte pozorní a ostražití, venujte maximálnu pozornosť činnosti, ktorú práve prevádzate. Sústreďte sa na prácu. Nepracujte s elektrickým náradím ak ste unavení, alebo ste pod vplyvom drog, alkoholu alebo liekov. Aj chvíľková nepozornosť pri používaní elektrického náradia môže viesť k vážnemu poraneniu osôb. Pri práci s el. náradím nejedzte, nepite a nefajčite.

- Používajte ochranné pomôcky. Vždy používajte ochranu očí. Používajte ochranné prostriedky odpovedajúce druhu práce, ktorú prevádzate. Ochranné pomôcky ako napr. respirátor, bezpečnostná obuv s protišmykovou úpravou, pokrývka hlavy alebo ochrana sluchu, používané v súlade s podmienkami práce, znižujú riziko poranenia osôb.

- Vyvarujte sa neúmyselnému zapnutiu el. náradia. Neprenášajte el. náradie, ktoré je pripojené k elektrickej sieti, s prstom na vypínači alebo na spúšti. Pred pripojením k elektrickému napätiu sa uistite, či vypínač alebo spúšť sú v polohe „vypnuté“. Prenášanie el. náradia s prstom na vypínači alebo pripájanie vidlice el. náradia do zásuvky zo zapnutým vypínačom môže byť príčinou vážnych úrazov.

- Pred zapnutím el. náradia odstráňte všetky nastavovacie kľúče a nástroje. Nastavovací kľúč alebo nástroj, ktorý zostane pripevnený k otáčajúcej sa časti elektrického náradia môže byť príčinou poranenia osôb.

- Vždy udržiavajte stabilný postoj a rovnováhu. Pracujte len tam, kam bezpečne dosiahnete. Nikdy nepreceňujte vlastnú silu. Nepoužívajte elektrické náradie, ak ste unavení.

- Obliekajte sa vhodným spôsobom. Používajte pracovné oblečenie. Nenoste voľné oblečenie ani šperky. Dbajte na to, aby sa vaše vlasy, oblečenie, rukavice alebo iná časť Vášho tela nedostala do prílišnej blízkosti rotujúcich alebo rozpálených častí el. náradia.

- Pripojte el. náradie k odsávaniu prachu. Ak má el. náradie možnosť pripojenia zariadenia na zachytávanie alebo odsávanie prachu, uistite sa, že došlo k jeho riadnemu pripojeniu a používaniu. Použitie takýchto zariadení môže obmedziť nebezpečenstvo vznikajúce prachom.

- Pevne upevnite obrobok. Použite stolársku svorku alebo zverák pre upevnenie obrobku, ktorý budete obrábať.

- Nepoužívajte akékoľvek náradie ak ste pod vplyvom alkoholu, drog, liekov alebo iných omamných či návykových látok.

- Zariadenie nie je určené na použitie osobami (vrátane detí) so zníženými fyzickými, zmyslovými alebo mentálnymi schopnosťami alebo s nedostatkom skúseností a znalostí, pokiaľ nie sú pod dozorom alebo nedostali pokyny ohľadom použitia zariadenia od osoby zodpovednej za ich bezpečnosť. Deti musia byť pod dozorom, aby ste sa uistili, že sa nehrajú so zariadením.

4) POUŽÍVANIE A ÚDRŽBA ELEKTRICKÉHO NÁRADIA

- El. náradie vždy odpojte od el. siete v prípade akéhokoľvek problému pri práci, pred každým čistením alebo údržbou, pri každom presune a pri ukončení činnosti! Nikdy nepracujte s el. náradím, ak je akýmkoľvek spôsobom poškodené.

- Ak začne náradie vydávať abnormálny zvuk alebo zápach, okamžite ukončite prácu.

- Elektrické náradie nepreťažujte. Elektrické náradie bude pracovať lepšie a bezpečnejšie, ak s ním budete pracovať v otáčkach, pre ktoré bolo navrhnuté. Používajte správne náradie, ktoré je určené pre danú činnosť. Vhodné náradie bude dobre a bezpečne vykonávať prácu, pre ktorú bolo vyrobené.

- Nepoužívajte elektrické náradie, ktoré nemožno bezpečne zapnúť a vypnúť ovládacím vypínačom. Používanie takého náradia je nebezpečné. Poškodený vypínač musí byť opravený certifikovaným servisom.

- Odpojte náradie od elektrickej siete predtým, než začnete prevádzať jeho nastavenie, výmenu príslušenstva alebo údržbu. Toto opatrenie obmedzí nebezpečenstvo náhodného spustenia.

- Nepoužívané elektrické náradie uschovajte tak, aby bolo mimo dosahu detí a nepovolaných osôb. Elektrické náradie v rukách neskúsených užívateľov môže byť nebezpečné. Elektrické náradie skladujte na suchom a bezpečnom mieste.

- Starostlivo udržujte elektrické náradie v dobrom stave. Pravidelne kontrolujte nastavenie pohybujúcich sa častí a ich pohyblivosť. Kontrolujte či nedošlo k poškodeniu ochranných krytov alebo iných častí, ktoré môžu ohroziť bezpečnú funkciu elektrického náradia. Ak je náradie poškodené, pred ďalším použitím zaistite jeho opravu. Mnoho úrazov je spôsobené nesprávnou údržbou elektrického náradia.
- Rezacie nástroje udržujte ostré a čisté. Správne udržované a naostrené nástroje uľahčujú prácu, obmedzujú nebezpečenstvo úrazu a práca s nimi sa lepšie kontroluje. Použitie iného príslušenstva než toho, ktoré je uvedené v návode na obsluhu alebo doporučené dovozcom môže spôsobiť poškodenie náradia a byť príčinou úrazu.
- Elektrické náradie, príslušenstvo, pracovné nástroje atď. používajte v súlade s týmito pokynmi a takým spôsobom, ktorý je predpísaný pre konkrétne elektrické náradie a to s ohľadom na dané podmienky práce a druh prevádzanej práce. Používanie náradia na iné účely, než pre aké je určené, môže viesť k nebezpečným situáciám.

5) POUŽÍVANIE AKUMULÁTOROVÉHO NÁRADIA

- Pred vložením akumulátora sa uistite, že je vypínač v polohe „0-vypnuté“. Vloženie akumulátora do zapnutého náradia môže byť príčinou nebezpečných situácií.
- K nabíjaniu akumulátora používajte len nabíjačky predpísané výrobcom. Použitie nabíjačky pre iný typ akumulátora môže mať za následok jeho poškodenie a vznik požiaru.
- Používajte iba akumulátory určené pre dané náradie. Použitie iných akumulátorov môže byť príčinou úrazu alebo vzniku požiaru.
- Ak nie je akumulátor používaný, uschovávajte ho oddelene od kovových predmetov ako sú svorky, kľúče, skrutky a iné drobné kovové predmety, ktoré by mohli spôsobiť spojenie jedného kontaktu akumulátora s druhým. Vyskratovanie akumulátora môže zapríčiniť úraz, popáleniny alebo vznik požiaru.
- S akumulátormi zaobchádzajte šetrne. Pri nešetrnom zaobchádzaní môže z akumulátora uniknúť chemická látka. Vyvarujte sa kontaktu s ňou. Ak predsa dôjde ku kontaktu s touto chemickou látkou, vymyte postihnuté miesto prúdom tečúcej vody. Ak sa chemická látka dostane do očí, vyhľadajte ihneď lekársku pomoc. Chemická látka z akumulátora môže spôsobiť vážne poranenie.
- Akumulátor alebo náradie sa nesmie vystavovať ohňu alebo nadmernej teplote. Vystavenie ohňu alebo teplote vyššej ako 130°C môže spôsobiť výbuch.
- Akumulátor alebo náradie, ktoré sú poškodené alebo prestavané, sa nesmie používať. Poškodené alebo upravené akumulátory sa môžu chovať nepredvídateľne, a môžu tak spôsobiť oheň, výbuch alebo nebezpečenstvo úrazu.

6) SERVIS

- Servis elektrického náradia zverte kvalifikovanému opravárovi. Môžu sa používať iba rovnaké náhradné diely. Zaručíte tak, že bude zachovaná bezpečnosť elektrického náradia.

BEZPEČNOSTNÉ POKYNY PRE AKUMULÁTOROVÉ SKRUTKOVAČE / VŔTAČKY

- Pri vŕtaní používajte chrániče sluchu. Pôsobenie hluku môže mať za následok stratu sluchu.
- Keď vŕtate na miestach umiestnených vysoko uistite sa, že vždy stojíte na pevnom základe a že pod Vami nikto nestojí.
- Držte ručné elektrické náradie len za izolované plochy rukovätí, ak vykonávate takú prácu, pri ktorej by mohli použitý pracovný nástroj alebo skrutka natrafiť na skryté elektrické vedenia. Kontakt s elektrickým vedením, ktoré je pod napätím, môže dostať pod napätie aj kovové súčiastky náradia a spôsobiť zásah elektrickým prúdom.
- Pri práci s náradím používajte prídavnú rukoväť, ak s ním bola dodaná. Strata kontroly nad náradím môže mať za následok zranenia.
- Používajte vhodné prístroje na vyhľadávanie skrytých elektrickým vedení a potrubí, aby ste ich nenavrtali, alebo sa obráťte na miestne energetické podniky. Kontakt s elektrickým vodičom pod napätím môže spôsobiť požiar alebo mať za následok zásah elektrickým prúdom. Poškodenie plynového potrubia môže mať za následok explóziu. Preniknutie do vodovodného potrubia spôsobí vecnú škodu.
- Keď sa pracovný nástroj zablokuje, ručné elektrické náradie okamžite vypnite. Buďte pripravený na vznik

intenzívnych reakčných momentov, ktoré spôsobia spätný ráz náradia. Pracovný nástroj sa zablokuje v takom prípade, keď:

- ručné elektrické náradie je preťažené
- ručné elektrické náradie je vzpričené v obrábanom obrobku.

- Pri práci ručné elektrické náradie dobre držte. Pri uťahovaní a uvoľňovaní skrutiek môžu krátkodobo vznikáť veľké reakčné momenty.

- Zabezpečte obrobok. Obrobok upnutý pomocou upínacieho zariadenia alebo zveráka je bezpečnejší ako obrobok pridržiavaný rukou.

- Počkajte na úplné zastavenie ručného elektrického náradia, až potom ho odložte. Pracovný nástroj sa môže zaseknúť a môže zapríčiniť stratu kontroly nad ručným elektrickým náradím.

- Rôzne druhy prachu a materiálov, ako sú napríklad nátery s obsahom olova, niektoré druhy dreva, minerály a kovy, môžu byť zdraviu škodlivé a vyvolávať alergické reakcie, spôsobovať ochorenia dýchacích ciest a/alebo rakovinu. Materiál, ktorý obsahuje azbest, smú opracovávať len špeciálne vyškolení pracovníci.

- Postarajte sa o dobré vetranie svojho pracoviska.

- Chráňte sa pred vdýchnutím prachu. Niektoré materiály môžu obsahovať toxické prísady. Odporúčame Vám používať ochrannú dýchaciu masku s filtrom triedy P2 a využite odsávanie prachu/pilín, tam kde je to možné.

- Dodržiavajte aj predpisy vlastnej krajiny týkajúce sa konkrétneho obrábaného materiálu.

- Vyhýbajte sa usadzovaniu prachu na Vašom pracovisku. Viaceré druhy prachu sa môžu ľahko vznietiť

- Ručné elektrické náradie prikladajte na skrutku iba vo vypnutom stave. Otáčajúce sa pracovné nástroje by sa mohli zošmyknúť.

- S prepínačom rýchlostných stupňov manipulujte len vtedy, keď je náradie vypnuté.

- Posúvajte prepínač rýchlostných stupňov, resp. otáčajte prepínač smeru otáčania vždy až na doraz. V opačnom prípade by sa mohlo ručné elektrické náradie poškodiť.

- Aby ste ušetrili energiu, zapínajte ručné elektrické náradie iba vtedy, keď ho používate.

BEZPEČNOSTNÉ POKYNY PRE AKUMULÁTOR A NABÍJAČKU

- Pred prvým použitím akumulátora a nabíjačky si pozorne prečítajte návod na obsluhu.

1. Overte, či elektrický prúd, ktorý je k dispozícii vo vašej sieti, je zhodný s tým, ktorý je uvedený na nabíjačke akumulátora.

2. Nedovoľte aby vlhkosť, dážď či striekajúca voda dosiahli na miesto nabíjania akumulátora.

3. Nenabíjajte akumulátor, keď je teplota pod 10 °C alebo nad 40 °C. Nabíjanie akumulátora pri extrémnych teplotách môže znížiť jeho životnosť.

4. S poškodeným akumulátorom, ktorý už nemožno nabiť, treba zaobchádzať ako s nebezpečným odpadom. Neodhadzujte akumulátor do smetí, ohňa ani vody.

5. Používajte len akumulátor a nabíjačku schválenú výrobcom pre použitie v daných zariadeniach.

6. Udržujte nabíjačku čistú, mimo prachu a nečistôt.

7. Vždy odstráňte akumulátor pred opravou zariadenia.

8. Prekryte kontakty akumulátora, aby ste predišli skratu.

9. Vyhnite sa nebezpečenstvu výbuchu!

10. Nefajčite počas nabíjania akumulátora alebo na mieste jeho uskladnenia. Z pokazených Ni-Cd alebo Ni-MH akumulátorov môže unikáť výbušný plyn vodík ktorý sa môže vznietiť od otvoreného plameňa alebo iskry.

11. V prípade požiaru sa snažte uhasiť oheň.

12. Akumulátor a nabíjačka sa priebehu nabíjania mierne zahrievajú.

Chemické nebezpečenstvo:

Neotvárajte obal akumulátora. Chráňte akumulátor pred nárazom. Ak dôjde k vytečeniu elektrolytu z akumulátora, je nevyhnutné zabrániť styku s pokožkou. Ak predsa príde ku kontaktu elektrolytu s pokožkou, opláchnite postihnuté miesto ihneď s vodou. V prípade, že sa vám elektrolyt dostane do očí, okamžite vyhľadajte lekára.

Nabíjanie:

Pripojte k zdroju napájania 230 V a spojte nabíjací kábel s nabíjacím modulom. Vložte batériu do nabíjačky,

uistite sa, že je polarita (+ / -) správna! Keď je batéria nabíjaná, svieti červená kontrolka. Dôležité: ak sa červená kontrolka nerozsvieti okamžite po vložení batérie, ktorá bola práve používaná, odpojte batériu a vložte ju po niekoľkých minútach do nabíjačky späť. Bežný čas nabíjania je okolo 1 – 1,5 hodín. Po tejto dobe nabíjacie zariadenie zaistí, že sa dosiahol plne nabitého stavu. Batéria je tepelnou poistkou chránená proti prebitiu, preto môže v nabíjačke zostať dlhší čas bez poškodenia (však, nie dlhšie ako 24 hodín). Zahriatie batérie a nabíjacieho zariadenia na konštantnú teplotu je normálne a nie je známkou poškodenia. Podstatne skrátený prevádzkový čas batérie znamená, že musí byť batéria vymenená.

MONTÁŽ A POUŽITIE

- Pred začatím montáže, zariadenie vypnite a vytiahnite akumulátor zo zariadenia, aby ste zabránili jeho nechcenému spusteniu a následnému možnému poraneniu.

MONTÁŽ A DEMONTÁŽ AKUMULÁTORA (OBR. 3)

- Akumulátor vložte do zariadenia v smere zobrazenom na obrázku.

- Pre vybratie akumulátora stlačte uvoľňovacie tlačidlo a následne akumulátor vyberte zo zariadenia potiahnutím smerom dozadu.

VKLADANIE NÁSTROJA DO SKĽUČOVADLA (OBR.4)

Pred akoukoľvek zmenou uveďte prepínač smeru otáčania bezpečnostnej polohy. Držte zadnú časť upínacej hlavy a otáčajte prednou časťou proti smeru hodinových ručičiek, aby ste ju uvoľnili. Do skľučovadla zasuňte vrták alebo nástavec na skrutkovanie. Prednou časťou otáčajte v smere hodinových ručičiek, aby ste pevne zatiahli skľučovadlo. Vrták alebo nástavec na skrutkovanie uvoľníte opačným postupom.

ZAPNUTIE A VYPNUTIE (OBR. 5)

Akumulátorový skrutkovač/vrtačku zapnete stlačením a podržaním prepínača ON/OFF (1). Vypnete ho uvoľnením prepínača. Prepínač je vybavený funkciou brzdy, ktorá zastaví otáčanie skľučovadla okamžite, keď uvoľníte vypínač.

NASTAVENIE RÝCHLOSTI (OBR. 6)

- Rýchlosť akou zariadenie pracuje závisí od intenzity stlačenia prepínača ON/OFF. Čím viac bude prepínač stlačený tým vyššou rýchlosťou bude zariadenie pracovať.

PRAVÉ/LAVÉ OTÁČANIE (OBR. 7)

Pomocou prepínača smeru otáčania môžete nastaviť smer otáčania.

Smer otáčania meňte iba keď je motor v pokoji!

Uťahovanie = presuňte prepínač smerom doľava.

Vyskrutkovanie = presuňte prepínač smerom doprava.

NASTAVENIE KRÚTIACEHO MOMENTU (OBR. 8)

Nástroj má možnosť nastavenia krútiaceho momentu v 19 krokoch, čo slúži k tomu, aby sa zabránilo poškodeniu hláv skrutiek alebo vrtákov. Otáčaním regulátora na vašom zariadení môžete nastaviť potrebný krok od 1 (skrutky s ľahkým otáčaním) po 18 (skrutky s ťažkým otáčaním alebo náročné vyvrtávanie). Vždy zvolte vhodný točivý moment pre príslušnú prácu, ktorú budete práve robiť. Nastavenie so znakom vrtáku sa používa pre vyvrtávanie.

NASTAVENIE OTÁČOK (OBR. 9)

- Prepínač nastavte do polohy I v prípade, že zariadenie budete používať na uťahovanie alebo vyskrutkovanie skrutiek menších rozmerov (voľnobežné otáčky 0 ~ 400 min⁻¹)

- Prepínač nastavte do polohy II v prípade, že zariadenie budete používať na uťahovanie alebo vyskrutkovanie skrutiek väčších rozmerov. (voľnobežné otáčky 0 ~ 1400 min⁻¹)

ÚDRŽBA

- Pred začatím akejkoľvek kontroly alebo údržby, zariadenie vypnite a vytiahnite akumulátor zo zariadenia.
- Akumulátorový skrutkovač / vŕtačku dôkladne vyčistite po každom použití. Ak nečistoty nemožno odstrániť, použite mäkkú handričku navlhčenú v mydlovej vode. Nikdy nepoužívajte čistiace prostriedky alebo rozpúšťadlá ako je benzín, alkohol, čpavok a pod.! Tieto rozpúšťadlá môžu poškodiť plastové časti výrobku.
- Pravidelne kontrolujte svoje zariadenie a keď zistíte, že niektoré súčiastky sú opotrebované alebo poškodené, preventívne ich kvôli vlastnej bezpečnosti vymeňte. Opotrebené či poškodené časti stroja sa môžu vymeniť iba v autorizovanom servise alebo ich výmenu zaistí predajca.
- Postarajte sa o to, aby boli použité originálne náhradné súčiastky značky Worcraft.

OCHRANA ŽIVOTNÉHO PROSTREDIA



Symbol prečiarknutej nádoby na odpad na produktoch alebo v sprievodných dokumentoch znamená, že použité elektrické a elektronické výrobky nesmú byť pridané do bežného komunálneho odpadu. Pre správnu likvidáciu, obnovu a recykláciu doručte tieto výrobky na určené zberné miesta, kde budú prijaté zdarma. Alternatívne v niektorých krajinách môžete vrátiť svoje výrobky miestnemu predajcovi pri kúpe ekvivalentného nového produktu. Správnou likvidáciou tohto produktu pomôžete zachovať cenné prírodné zdroje a napomáhate prevencii potenciálnych negatívnych dopadov na životné prostredie a ľudské zdravie, čo by mohli byť dôsledky nesprávnej likvidácie odpadov. Ďalšie podrobnosti si vyžiadajte od miestneho úradu alebo najbližšieho zberného miesta. Pri nesprávnej likvidácii tohto druhu odpadu môžu byť v súlade s národnými predpismi udelené pokuty.

WORCRAFT

POWER TOOLS

Záručný list / Warranty

| Výrobné číslo: | Dátum predaja: | Podpis a pečiatka predajcu: |
|----------------|----------------|-----------------------------|
| | | |

| Meno zákazníka (názov firmy): | Adresa zákazníka (sídlo firmy): |
|-------------------------------|---------------------------------|
| | |

| | |
|--|-------------------|
| Zákazník svojím podpisom potvrdzuje, že mu bolo zariadenie predvedené a vysvetlené, že bol oboznámený s návodom na obsluhu, nasadením a užívaním stroja a že mu zariadenie bolo vydané kompletne. | Podpis zákazníka: |
| | |

Záznamy o reklamáciách- záručných opravách

| Dátum prijatia reklamácie: | Dátum ukončenia reklamácie: | Evidenčné číslo reklamácie: | Podpis prevedenej záručnej opravy (Záznam o neoprávnenej reklamácie) | Pečiatka servisného technika: |
|----------------------------|-----------------------------|-----------------------------|---|-------------------------------|
| | | | | |
| | | | | |
| | | | | |
| | | | | |

Podmienky záruky

1. Dodávateľ poskytuje na tento výrobok záručnú dobu uvedenú v tomto záručnom liste za podmienok dodržania spôsobu použitia a skladovania výrobku v súlade s platnými predpismi a normami, ako i návodom na obsluhu. Záručná doba začína plynúť od dátumu predaja konečnému spotrebiteľovi. Záruka na batérie je 12 mesiacov

2. Zákazník je povinný odovzdať tento výrobok na opravu v dodanom stave vrátane všetkých jeho častí (vrátane príslušenstva), a to s potvrdeným záručným listom. Záruka sa vzťahuje na vady materiálu, výrobné vady a vady spôsobené montážou, prácou, úpravou alebo zásahom inej osoby alebo organizácie nepovolanej servisným strediskom. Presne stanovený rozsah opráv a nárokov je uvedený v tomto záručnom liste.

3. Záručná doba sa predlžuje o dobu, počas ktorej bol výrobok v záručnej opravě. Záručnú opravu vykonávajú len autorizované servisné strediská dodávateľa.

4. Záruka sa nevzťahuje na:

- bežné opotrebenie dielov v dôsledku prevádzky, vrátane: tesnení, gufera, ložísk, tesniacich púzdiel, spojok, remeňov a iných opotrebitelných súčiastok; - poškodenie spôsobené nesprávnym používaním, servisovaním, údržbou alebo inštaláciou v rozpore s návodom na obsluhu; poškodenia vyplývajúce z úmyselného konania, prípadne inštalácie či prevádzkovania výrobku v prostredí, ktoré nevyhovuje technickým požiadavkám; - poškodenie spôsobené prírodnými živelnými udalosťami, nedodržaním predpísaných intervalov údržby či servisných prehliadok (najmä v súvislosti s výmenou opotrebovaných častí a opotrebovanými dielmi), alebo preťažením výrobku; - poškodenia vzniknuté v dôsledku neodbornej servisnej prehliadky (napr. pri zásahu vlastných mechanikov zákazníka mimo autorizovaných servisných stredísk alebo pri používaní nevhodných náhradných dielov či neodbornom zásahu do konštrukcie a elektrických častí výrobku). - znečistený výrobok, napríklad od prevádzkových kvapalín (olej, benzín) alebo ekrementov z čerpadiel a podobných zariadení, ktoré znemožňujú bežnú diagnostiku a servis - výrobok vystavený nevhodnému prostrediu (nadmerná vlhkosť, teplo, prach, chemikálie),

5. Záruka sa uplatňuje podľa týchto podmienok:

- Pri uplatnení reklamácie je reklamujúci povinný predložiť záručný list spolu s dokladom o kúpe výrobku, doklad o záručnej prehliadke a doklad o servisných úkonoch vykonaných v autorizovanom servisnom stredisku.

- Záruka platí len za predpokladu, že zákazník splnil všetky podmienky údržby uvedené v návode na obsluhu a servisnej knižke.

- Autorizované servisné stredisko vykoná zhodnotenie vady; ak je vada uznaná ako záručná (výrobné alebo materiálové vady, pri dodržaní návodu na údržbu a obsluhu), služby vykonajú bezplatnú opravu alebo výmenu vadnej časti.

- Oprava sa vyznačí v záručnom liste (dátum, druh opravy, podpis a pečiatka autorizovaného servisu). Nedodanie dokladov o servisných prehliadkach a neprekázanie pravidelnej údržby môže viesť k zamietnutiu záručného nároku.

6. Servisné stredisko je povinné zabezpečiť:

- vykonanie záručných opráv v primeranej lehote (zákon stanovuje lehotu 30 dní odo dňa uplatnenia reklamácie na odstránenie vady); - bezplatnú náhradnú časť alebo výmenu vadnej časti (vrátane práce a materiálu) v súlade s platnými postupmi a legislatívou SR; - uplatnenie nároku na náhradu prepravného v prípade, že výrobok musí byť zaslaný do autorizovaného servisu mimo miesta dodania výrobku; - vyhotovenie protokolu o prevzatí, oprave a vrátení výrobku.

7. Bežné opotrebenie dielov sa považuje za výkon opotrebitelnej životnosti dielov v závislosti od spôsobu používania (ozubené ložiská, rebrá, spojky, tesnenia, ložiská, retaze, remene, gufera, tesnenia, prevodovky atď.).

Tieto diely nie sú predmetom reklamácie, ak ide o opotrebovanie bežnej životnosti (platí aj pri nesprávnej údržbe). Záruka sa nevzťahuje na takéto opotrebovanie.

8. Predĺžená záruka na motor zariadenia (stroja)

- Na motor zariadenia sa poskytuje predĺžená záručná doba v trvaní 5 rokov odo dňa predaja. - Táto rozšírená záruka sa vzťahuje výlučne na výrobné a materiálové vady motora, ktoré sa prejavujú pri bežnom, správnom používaní a pri dodržaní všetkých predpísaných podmienok údržby (v návode na obsluhu). - Záruka na motor nezahŕňa škody a poruchy spôsobené: 1. nesprávnou inštaláciou, nesprávnym nastavením alebo nesprávnou údržbou motora, 2. nedodržaním intervalov pravidelných servisných prehliadok motora (vrátane výmeny oleja, filtrov, tesnení a iných opotrebitelných častí), 3. prevádzkovaním motora mimo povolených prevádzkových parametrov (napätie, teplota, vlhkosť a pod.), 4. mechanickým poškodením či zásahom nepovolanej osoby, 5. prírodnými živlami alebo inými externými vplyvmi (napr. zaplavenie, požiar, úder blesku). - V prípade uznania reklamácie na motor v rámci predĺženej záruky je autorizované servisné stredisko (alebo jeho poverená sieť) povinné bezplatne odstrániť vadu (oprava alebo výmena celého motoru podľa rozhodnutia servisného technika). - Pre uplatnenie nároku z tejto rozšírenej záruky je potrebné: 1. predložiť originál záručného listu, doklad o kúpe zariadenia a doklad o pravidelných servisných prehliadkach motora (spravidla raz ročne alebo v intervaloch stanovených výrobcom motora), 2. preukázať, že motor bol prevádzkovaný v súlade s návodom na obsluhu a technickými predpismi (t. j. nie je dôsledkom nesprávnej údržby či prevádzkovania mimo technických parametrov), 3. dodať motor na posúdenie do autorizovaného servisného strediska. - Pri nezodpovednom zaobchádzaní, modifikácii motora, používaní nevhodných náhradných dielov alebo pri odhalení pokusu o zásah nepovolanou osobou sa rozšírená záruka na motor ruší. - Táto rozšírená záruka je nad rámec zákonnej záruky 24 mesiacov podľa Občianskeho zákonníka (zákon č. 40/1964 Zb.) a zákona o ochrane spotrebiteľa (zákon č. 250/2007 Z. z.), a neznižuje práva spotrebiteľa vyplývajúce zo zákonnej záruky.

9. Servisné prehliadky servisných dielov:

- Pravidelné servisné prehliadky musia byť vykonané v autorizovaných servisných strediskách dodávateľa, v súlade s pokynmi výrobcu (intervaly a rozsah prác uvedené v servisnej knižke konkrétneho výrobku). - Originálne náhradné diely a spotrebný materiál sa nesmú zamieňať za náhradné diely iných výrobcov, ktoré nezaručujú rovnakú spoľahlivosť a bezpečnosť.

10. Spôsob a miesto uplatnenia reklamácie:

- Reklamáciu možno uplatniť na ktoromkoľvek autorizovanom servisnom stredisku dodávateľa. - Pri uplatnení reklamácie je potrebné predložiť: 1. originál záručného listu so všetkými vyplnenými a potvrdenými položkami, 2. doklad o kúpe (faktúra, bloček), 3. doklad o pravidelných servisných prehliadkach (pečiatky a podpisy servisných technikov), 4. v prípade reklamácie motora – doklad o servisných prehliadkach motora. - Ak reklamácia spĺňa podmienky záručnej opravy, autorizované servisné stredisko zabezpečí odstránenie závady bezplatne vrátane práce a materiálu. - Dodávateľ zabezpečí vybavenie reklamácie v lehote 30 dní odo dňa prevzatia reklamovaného výrobku a podkladov.

Poznámka: Predĺžená záruka na motor zariadenia je komerčnou (nadštandardnou) zárukou poskytovanou výrobcom nad rámec zákonnej záruky 24 mesiacov. Zákonná záruka 24 mesiacov sa vzťahuje na celý výrobok (vrátane motora), a práva spotrebiteľa z nej vyplývajúce nemožno obmedziť. Predĺžená záruka na motor nijako neovplyvňuje ani nekráti zákonné nároky spotrebiteľa vyplývajúce z Občianskeho zákonníka (zákon č. 40/1964 Zb.) ani z zákona o ochrane spotrebiteľa (zákon č. 250/2007 Z. z.).

ZÁRUČNÝ A POZÁRUČNÝ SERVIS VYKONÁVA SPLNOMOCNENÝ ZÁSTUPCA VÝROBCU

Splnomocnený zástupca výrobcu: Slovakia Trend Export-Import s.r.o., Michalovská 87/1414, 073 01 Sobrance

Fax: (056) 652-2329 Tel: 0915 392 687 E-mail: servis@slovakia-trend.sk











AKUMULÁTOROVÝ ŠROUBOVAČ / VRTAČKA

POUŽITÍ

Nástroj se používá k vrtání do dřeva, kovu, keramiky, plastu a betonu. Je vybaven elektronickou regulací otáček a doleva / doprava otáčením. Také je vhodný i pro šroubování a řezání závitů.

Zařízení používejte pouze pro předepsané účely. Jakékoli jiné použití je považováno jako případ nesprávného použití. Uživatel/obsluha a ne výrobce bude odpovědný za jakékoli poškození nebo zranění způsobené tímto nesprávným používáním. Pamatujte si, že toto zařízení nebylo navrženo pro komerční nebo průmyslové používání. Záruka nebude platná pokud bude zařízení používáno pro komerční, průmyslové nebo podobné účely.



TECHNICKÉ PARAMETRY









| | | | | |
|---|----------------------------------|---|---|---|
|  | NAPĚTÍ | 20 V | | |
| | KAPACITA | 2nebo 4 Ah | | |
|  | OTÁČKY BEZ ZÁTĚŽE | 0 ~ 400 / 0 ~ 1400 min ⁻¹ | | |
|  | STUPEŇ KROUTÍCÍHO MOMENTU | 18+1 | | |
|  | MAX. KROUTÍCÍ MOMENT | 40 Nm | | |
|  | UPÍNACÍ PRŮMĚR | 0,8 – 10 mm | | |
| | MAX. PRŮMĚR VRTÁNÍ |  |  | |
| | | ocel | dřevo | |
| | | 8 | 30 | |
| | FUNKCE |  |  |  |
| | | změna směru otáček | plynulá regulace otáček s funkcí STOP | funkce uzamčení vřetena |
|  | HMOTNOST | 1 kg | | |

ČÁSTI VÝROBKU

| | | | |
|---|--|---|--|
| 1 | Přepínač ON/OFF | 5 | Regulátor pro nastavení kroučícího momentu |
| 2 | Přepínač směru otáčení | 6 | LED osvětlení |
| 3 | Sklíčidlo | 7 | Háček na opasek |
| 4 | Přepínač převodovky pro nastavení rychlostního stupně I. a II. | 8 | Akumulátor |

VYSVĚTLIVKY SYMBOLŮ

| | |
|---|--|
|  | Všeobecné upozornění na nebezpečí. |
|  | Přečtěte si návod k použití. |
|  | Nevyhazujte do běžného domovního odpadu. Místo toho se ekologicky přijatelnou cestou obraťte na recyklační střediska. Prosím věnujte péči ochraně životního prostředí. |

| | |
|---|--|
|  | Výrobek je v souladu s platnými evropskými směrnici a byla provedena metoda hodnocení shody těchto směrnic. |
|  | Používejte ochranné pracovní brýle. |
|  | Noste chránič sluchu. |
|  | Noste respirační roušku. |
|  | UPOZORNĚNÍ! Před zahájením jakékoli kontroly nebo údržby, zařízení vypněte a vytáhněte z něj akumulátor, abyste zabránili jeho nechtěnému spuštění a následnému možnému poranění. |
|  | Za tento obal byl uhrazen finanční příspěvek na zpětný odběr a jeho další zpracování recyklací. |
|  | Recyklovatelný výrobek |
|  | Třída ochrany III |

OBECNÉ BEZPEČNOSTNÍ POKYNY PRO ELEKTRICKÉ NÁŘADÍ

- **UPOZORNĚNÍ!** Přečtěte si bezpečnostní upozornění, instrukce, vyobrazení a technické údaje poskytované s tímto elektrickým nářadím. Porušení dodržování všech instrukcí uvedených dále v textu může mít za následek úraz elektrickým proudem, požár a/nebo těžké ublížení na zdraví.

1) BEZPEČNOST PRACOVNÍHO PROSTŘEDÍ

- Pracoviště je třeba udržovat v čistotě a dobře osvětlené. Nepořádek a tmavé prostory bývají příčinou nehod.
- Nepoužívejte elektrické nářadí v prostředí, kde hrozí nebezpečí výbuchu, kde se vyskytují hořlavé kapaliny, plyny nebo prach. V elektrickém nářadí vznikají jiskry, které mohou zapálit prach nebo výpary.
- Při používání elektrického nářadí zabraňte v přístupu dětem a dalším osobám. Pokud budete rušeni, můžete ztratit kontrolu nad vykonávanou činností.

2) ELEKTRICKÁ BEZPEČNOST

- Vidlice napájecího kabelu elektrického nářadí musí odpovídat síťové zásuvce. Nikdy jakýmkoli způsobem neupravujte el. přívodní kabel. Nářadí, které má na vidlici přívodní šňůry ochranný kolík, nikdy nepřipojujte rozdvojkami nebo jinými adaptéry. Nepoškozené vidlice a odpovídající zásuvky snižují nebezpečí úrazu elektrickým proudem. Poškozené nebo zamotané přívodní kabely zvyšují nebezpečí úrazu elektrickým proudem. Pokud se síťová šňůra poškodí, musí být nahrazena zvláštní síťovou šňůrou, kterou lze dostat u výrobce nebo jeho obchodního zástupce.
- Obsluha se nesmí tělem dotýkat uzemněných předmětů, jako je např. potrubí, těleso ústředního vytápění, sporáky a chladničky. Nebezpečí úrazu elektrickým proudem je větší, pokud je vaše tělo spojeno se zemí.
- Nevystavujte elektrické nářadí dešti, vlhku nebo vodě. Elektrického nářadí se nikdy nedotýkejte mokřýma rukama. Elektrické nářadí nikdy nemyjte pod tekoucí vodou ani jej neponořujte do vody.
- Kabel se nesmí nadměrně zatěžovat. Kabel nikdy nepoužívejte k přenášení, tahání nebo vytahování vidlice elektrického nářadí. Kabel nesmí být vystaven působení tepla, oleje, ostrých hran nebo pohyblivých dílů. Poškozené nebo zapletené kabely zvyšují riziko úrazu elektrickým proudem.
- Nikdy nepracujte s nářadím, které má poškozený el. kabel příp. vidlici, nebo spadlo na zem a je jakýmkoli způsobem poškozeno.
- Při používání elektrického nářadí ve venkovním prostředí používejte prodlužovací kabel vhodný pro venkovní použití. Používání šňůry vhodné pro vnější použití snižuje riziko úrazu elektrickým proudem
- Používáte-li elektrické nářadí ve vlhkých prostorách, používejte napájení chráněné proudovým chráničem (RCD). Použití RCD omezuje nebezpečí úrazu elektrickým proudem. Pojem „proudový chránič (RCD)“ může být nahrazen pojmem „hlavní jistič obvodu (GFCI)“ nebo „jistič unikajícího proudu (ELCB)“.
- Držte el. ruční nářadí výlučně za izolované plochy určené k uchopení, neboť při provozu může dojít ke

kontaktem řezacího či vrtacího příslušenství se skrytým vodičem nebo vlastní šňůrou.

3) BEZPEČNOST OSOB

- Při používání elektrického nářadí buďte pozorní a ostražití, věnujte maximální pozornost činnosti, kterou právě provádíte. Soustřeďte se na práci. Nepracujte s elektrickým nářadím pokud jste unavení, nebo jste pod vlivem drog, alkoholu nebo léků. I chvilková nepozornost při používání elektrického nářadí může vést k vážnému poranění osob. Při práci s el. nářadím nejezte, nepijte a nekuřte.
- Používejte ochranné pomůcky. Vždy používejte ochranu očí. Používejte ochranné prostředky odpovídající druhu práce, kterou provádíte. Ochranné pomůcky jako respirátor, bezpečnostní obuv s protiskluzovou úpravou, pokrývka hlavy nebo ochrana sluchu, používané v souladu s podmínkami práce, snižují riziko poranění osob.
- Vyvarujte se neúmyslnému zapnutí el. nářadí. Nepřenášejte el. nářadí, které je připojeno k elektrické síti, s prstem na spínači nebo na spoušti. Před připojením k elektrickému napětí se ujistěte, zda vypínač nebo spoušť jsou v poloze „vypnuto“. Přenášení el. nářadí s prstem na spínači nebo připojování vidlice el. nářadí do zásuvky se zapnutým spínačem může být příčinou vážných úrazů.
- Před zapnutím el. nářadí odstraňte všechny seřizovací klíče a nástroje. Seřizovací klíč nebo nástroj, který zůstane připevněn k otáčející se části elektrického nářadí, může být příčinou poranění osob.
- Vždy udržujte stabilní postoj a rovnováhu. Pracujte jen tam, kam bezpečně dosáhnete. Nikdy nepřeceňujte vlastní sílu. Nepoužívejte elektrické nářadí, jste-li unaveni.
- Oblékejte se vhodným způsobem. Používejte pracovní oblečení. Nenoste volné oblečení ani šperky. Dbejte na to, aby se vaše vlasy, oblečení, rukavice nebo jiná část vašeho těla nedostala do přílišné blízkosti rotujících nebo rozpálených částí el. nářadí.
- Připojte el. nářadí k odsávání prachu. Pokud má el. nářadí možnost připojení zařízení k zachytávání nebo odsávání prachu, ujistěte se, že došlo k jeho řádnému připojení a používání. Použití takových zařízení může omezit nebezpečí vznikající prachem.
- Pevně upevněte obrobek. Použijte truhlářskou svorku nebo svěrák pro upevnění obrobku, který budete obrábět.
- Nepoužívejte jakékoli nářadí jste-li pod vlivem alkoholu, drog, léků nebo jiných omamných či návykových látek.
- Zařízení není určeno k použití osobami (včetně dětí) se sníženými fyzickými, smyslovými nebo mentálními schopnostmi nebo s nedostatkem zkušeností a znalostí, pokud nejsou pod dozorem nebo nedostaly pokyny ohledně použití zařízení od osoby odpovědné za jejich bezpečnost. Děti musí být pod dozorem, abyste se ujistili, že si nehrají se zařízením.

4) POUŽÍVÁNÍ A ÚDRŽBA ELEKTRICKÉHO NÁŘADÍ

- El. nářadí vždy odpojte od el. sítě v případě jakéhokoli problému při práci, před každým čištěním nebo údržbou, při každém přesunu a při ukončení činnosti! Nikdy nepracujte s el. nářadím, je-li jakýmkoli způsobem poškozeno.
- Začne-li nářadí vydávat abnormální zvuk nebo zápach, okamžitě ukončete práci.
- Elektrické nářadí nepřetěžujte. Elektrické nářadí bude pracovat lépe a bezpečněji, budete-li s ním pracovat v otáčkách, pro které bylo navrženo. Používejte správné nářadí, které je určeno pro danou činnost. Vhodné nářadí bude dobře a bezpečně provádět práci, pro kterou bylo vyrobeno.
- Nepoužívejte elektrické nářadí, které nelze bezpečně zapnout a vypnout ovládacím spínačem. Používání takového nářadí je nebezpečné. Poškozený vypínač musí být opraven certifikovaným servisem.
- Odpojte nářadí od elektrické sítě předtím, než začnete provádět jeho seřízení, výměnu příslušenství nebo údržbu. Toto opatření omezí nebezpečí náhodného spuštění.
- Nepoužívané elektrické nářadí uschovejte tak, aby bylo mimo dosah dětí a nepovolaných osob. Elektrické nářadí v ruce nezkušených uživatelů může být nebezpečné. Elektrické nářadí skladujte na suchém a bezpečném místě.
- Pečlivě udržujte elektrické nářadí v dobrém stavu. Pravidelně kontrolujte nastavení pohybujících se částí a jejich pohyblivost. Kontrolujte zda nedošlo k poškození ochranných krytů nebo jiných částí, které mohou ohrozit bezpečnou funkci elektrického nářadí. Je-li nářadí poškozeno, před dalším použitím zajistěte jeho

opravu. Mnoho úrazů je způsobeno nesprávnou údržbou elektrického nářadí.

- Řezací nástroje udržujte ostré a čisté. Správně udržované a naostřené nástroje usnadňují práci, omezují nebezpečí úrazu a práce s nimi se lépe kontroluje. Použití jiného příslušenství než toho, které je uvedeno v návodu k obsluze nebo doporučeno dovozcem může způsobit poškození nářadí a být příčinou úrazu.
- Elektrické nářadí, příslušenství, pracovní nástroje atp. používejte v souladu s těmito pokyny a takovým způsobem, který je předepsán pro konkrétní elektrické nářadí a to s ohledem na dané podmínky práce a druh prováděné práce. Používání nářadí k jiným účelům, než pro jaké je určeno, může vést k nebezpečným situacím.

5) POUŽÍVÁNÍ AKUMULÁTOROVÉHO NÁŘADÍ

- Před vložením akumulátoru se ujistěte, že je vypínač v poloze „0-vypnuto“. Vložení akumulátoru do spuštěného nářadí může být příčinou nebezpečných situací.
- K nabíjení akumulátoru používejte pouze nabíječky předepsané výrobcem. Použití nabíječky pro jiný typ akumulátoru může mít za následek jeho poškození a vznik požáru.
- Používejte pouze akumulátory určené pro dané nářadí. Použití jiných akumulátorů může být příčinou úrazu nebo vzniku požáru.
- Pokud není akumulátor používán, uchovávejte jej odděleně od kovových předmětů jako jsou svorky, klíče, šrouby a jiné drobné kovové předměty, které by mohly způsobit spojení jednoho kontaktu akumulátoru s druhým. Vyzkratování akumulátoru může zapříčinit úraz, popáleniny nebo vznik požáru.
- S akumulátory zacházejte šetrně. Při nešetrném zacházení může z akumulátoru uniknout chemická látka. Vyvarujte se kontaktu s ní. Pokud přece dojde ke kontaktu s touto chemickou látkou, vymyjte postižené místo proudem tekoucí vody. Pokud se chemická látka dostane do očí, vyhledejte ihned lékařskou pomoc. Chemická látka z akumulátoru může způsobit vážné poranění.
- Akumulátor nebo nářadí se nesmí vystavovat ohni nebo nadměrné teplotě. Vystavení ohni nebo teplotě vyšší než 130°C může způsobit výbuch.
- Akumulátor nebo nářadí, které jsou poškozené nebo přestavěné, se nesmí používat. Poškozené nebo upravené akumulátory se mohou chovat nepředvídatelně, a mohou tak způsobit oheň, výbuch nebo nebezpečí úrazu.

6) SERVIS

- Servis elektrického nářadí svěřte kvalifikovanému opraváři. Mohou se používat pouze stejné náhradní díly. Zaručíte tak, že bude zachována bezpečnost elektrického nářadí.

BEZPEČNOSTNÍ POKYNY PRO AKUMULÁTOROVÉ ŠROUBOVAČE / VRTAČKY

- Při vrtání používejte chrániče sluchu. Působení hluku může mít za následek ztrátu sluchu.
- Když vrtáte na místech umístěných vysoko ujistěte se, že vždy stojíte na pevném základě a že pod vámi nikdo nestojí.
- Držte ruční elektrické nářadí pouze za izolované plochy rukojetí, provádíte-li takovou práci, při které by mohly použitý pracovní nástroj nebo šroub narazit na skrytá elektrická vedení. Kontakt s elektrickým vedením, které je pod napětím, může dostat pod napětí i kovové součástky nářadí a způsobit zásah elektrickým proudem.
- Při práci s nářadím používejte přídavnou rukojeť, byla-li s ním dodána. Ztráta kontroly nad nářadím může mít za následek zranění.
- Používejte vhodné přístroje pro vyhledávání skrytých elektrickým vedení a potrubí, abyste je nenavrtali, nebo se obraťte na místní energetické podniky. Kontakt s elektrickým vodičem pod napětím může způsobit požár nebo mít za následek zásah elektrickým proudem. Poškození plynového potrubí může mít za následek explozi. Proniknutí do vodovodního potrubí způsobí věcnou škodu.
- Když se pracovní nástroj zablokuje, ruční elektrické nářadí okamžitě vypněte. Buďte připraveni na vznik intenzivních reakčních momentů, které způsobí zpětný ráz nářadí. Pracovní nástroj se zablokuje v takovém případě, když:
 - ruční elektrické nářadí je přetíženo
 - ruční elektrické nářadí je vzpříčeno v obráběném obrobku.
- Při práci ruční elektrické nářadí dobře držte. Při utahování a uvolňování šroubů mohou krátkodobě vznikat

velké reakční momenty.

- Zajistěte obrobek. Obrobek upnutý pomocí upínacího zařízení nebo svěráku je bezpečnější než obrobek přidržovaný rukou.
- Počkejte na úplné zastavení ručního elektrického nářadí, teprve poté jej odložte. Pracovní nástroj se může zaseknout a může zapříčinit ztrátu kontroly nad ručním elektrickým nářadím.
- Různé druhy prachu a materiálů, jako jsou například nátěry s obsahem olova, některé druhy dřeva, minerály a kovy, mohou být zdraví škodlivé a vyvolávat alergické reakce, způsobovat onemocnění dýchacích cest a/nebo rakovinu. Materiál, který obsahuje azbest, smějí opracovávat jen speciálně vyškolení pracovníci.
- Postarejte se o dobré větrání svého pracoviště.
- Chraňte se před vdechnutím prachu. Některé materiály mohou obsahovat toxické přísady. Doporučujeme Vám používat ochrannou dýchací masku s filtrem třídy P2 a využijte odsávání prachu/pilin tam, kde je to možné.
- Dodržujte také předpisy vlastní země týkající se konkrétního obráběného materiálu.
- Vyhýbejte se usazování prachu na Vašem pracovišti. Několik druhů prachu se může snadno vznítit
- Ruční elektrické nářadí přikládejte na šroub pouze ve vypnutém stavu. Otáčející se pracovní nástroje by mohly uklouznout.
- S přepínačem rychlostních stupňů manipulujte pouze tehdy, když je nářadí vypnuto.
- Posunujte přepínač rychlostních stupňů, resp. otáčejte přepínač směru otáčení vždy až na doraz. V opačném případě by se mohlo ruční elektrické nářadí poškodit.
- Abyste ušetřili energii, zapínejte ruční elektrické nářadí pouze tehdy, když jej používáte.

BEZPEČNOSTNÍ POKYNY PRO AKUMULÁTOR A NABÍJEČKU

- Před prvním použitím akumulátoru a nabíječky si pozorně přečtěte návod k obsluze.
- 1. Ověřte, zda elektrický proud, který je k dispozici ve vaší síti, je shodný s tím, který je uveden na nabíječce akumulátoru.
- 2. Nedovolte aby vlhkost, déšť či stříkající voda dosáhly na místo nabíjení akumulátoru.
- 3. Nenabíjejte akumulátor, když je teplota pod 10 °C nebo nad 40 °C. Nabíjení akumulátoru při extrémních teplotách může snížit jeho životnost.
- 4. S poškozeným akumulátorem, který již nelze nabít, je třeba zacházet jako s nebezpečným odpadem. Neodhazujte akumulátor do smetí, ohně ani vody.
- 5. Používejte pouze akumulátor a nabíječku schválenou výrobcem pro použití v daných zařízeních.
- 6. Udržujte nabíječku čistou, mimo prach a nečistot.
- 7. Vždy odstraňte akumulátor před opravou zařízení.
- 8. Překryjte kontakty akumulátoru, abyste předešli zkratu.
- 9. Vyhněte se nebezpečí výbuchu!
- 10. Nekuřte během nabíjení akumulátoru nebo na místě jeho uskladnění. Z zkažených Ni-Cd nebo Ni-MH akumulátorů může unikat výbušný plyn vodík který se může vznítit od otevřeného plamene nebo jiskry.
- 11. V případě požáru se snažte uhasit oheň.
- 12. Akumulátor a nabíječka se průběhu nabíjení mírně zahřívají.

Chemické nebezpečí:

Neotevírejte obal akumulátoru. Chraňte akumulátor před nárazem. Dojde-li k vytečení elektrolytu z akumulátoru, je nezbytné zabránit styku s pokožkou. Dojde-li přece ke kontaktu elektrolytu s pokožkou, opláchněte postižené místo ihned s vodou. V případě, že se vám elektrolyt dostane do očí, okamžitě vyhledejte lékaře.

Nabíjení:

Připojte ke zdroji napájení 230 V a spojte nabíjecí kabel s nabíjecím modulem. Vložte baterii do nabíječky, ujistěte se, že je polarita (+/-) správná! Když je baterie nabíjena, svítí červená kontrolka. Důležité: pokud se červená kontrolka nerozsvítí okamžitě po vložení baterie, která byla právě používána, odpojte baterii a vložte ji po několika minutách do nabíječky zpět. Běžný čas nabíjení je kolem 1 – 1,5 hodin. Po této době nabíjecí zařízení zajistí, že bylo dosaženo plně nabitého stavu. Baterie je tepelnou pojistkou chráněna proti přebití,

proto může v nabíječe zůstat delší dobu bez poškození (však ne déle než 24 hodin). Zahřátí baterie a nabíjecího zařízení na konstantní teplotu je normální a není známkou poškození. Podstatně zkrácený provozní čas baterie znamená, že musí být baterie vyměněna.

MONTÁŽ A POUŽITÍ

- Před zahájením montáže, zařízení vypněte a vytáhněte akumulátor ze zařízení, abyste zabránili jeho nechtěnému spuštění a následnému možnému poranění.

MONTÁŽ A DEMONTÁŽ AKUMULÁTORU (OBR. 3)

- Akumulátor vložte do zařízení ve směru zobrazeném na obrázku.
- Pro vyjmutí akumulátoru stiskněte uvolňovací tlačítko a následně akumulátor vyjměte ze zařízení zatažením směrem dozadu.

VKLÁDÁNÍ NÁSTROJE DO SKLÍČOVADLA (OBR.4)

Před jakoukoli změnou uveďte přepínač směru otáčení bezpečnostní polohy. Držte zadní část upínací hlavy a otáčejte přední částí proti směru hodinových ručiček, abyste ji uvolnili. Do sklíčidla zasuňte vrták nebo nástavec pro šroubování. Přední částí otáčejte ve směru hodinových ručiček, abyste pevně zatáhli sklíčidlo. Vrták nebo nástavec pro šroubování uvolníte opačným postupem.

ZAPNUTÍ A VYPNUTÍ (OBR. 5)

Akumulátorový šroubovák/vrtačku zapněte stisknutím a podržením přepínače ON/OFF (1). Vypnete jej uvolněním přepínače. Přepínač je vybaven funkcí brzdy, která zastaví otáčení sklíčidla okamžitě, když uvolníte vypínač.

NASTAVENÍ RYCHLOSTI (OBR. 6)

- Rychlost jakou zařízení pracuje závisí na intenzitě stlačení přepínače ON/OFF. Čím více bude přepínač stisknut tím vyšší rychlostí bude zařízení pracovat.

PRAVÉ/LEVÉ OTÁČENÍ (OBR. 7)

Pomocí přepínače směru otáčení můžete nastavit směr otáčení.

Směr otáčení měňte pouze když je motor v klidu!

Utahování = přesuňte přepínač směrem doleva.

Vyšroubování = přesuňte přepínač směrem doprava.

NASTAVENÍ TOČÍCÍHO MOMENTU (OBR. 8)

Nástroj má možnost nastavení točivého momentu v 19 krocích, což slouží k tomu, aby se zabránilo poškození hlav šroubů nebo vrtáků. Otáčením regulátoru na vašem zařízení můžete nastavit potřebný krok od 1 (šrouby se snadným otáčením) po 18 (šrouby s těžkým otáčením nebo náročné vyvrtávání). Vždy zvolte vhodný točivý moment pro příslušnou práci, kterou budete právě dělat. Nastavení se znakem vrtáku se používá pro vyvrtávání.

NASTAVENÍ OTÁČEK (OBR. 9)

- Přepínač nastavte do polohy I v případě, že zařízení budete používat pro utahování nebo vyšroubování šroubů menších rozměrů (volnoběžné otáčky 0 ~ 400 min⁻¹)

- Přepínač nastavte do polohy II v případě, že zařízení budete používat pro utahování nebo vyšroubování šroubů větších rozměrů. (volnoběžné otáčky 0 ~ 1400 min⁻¹)

ÚDRŽBA

- Před zahájením jakékoli kontroly nebo údržby, zařízení vypněte a vytáhněte akumulátor ze zařízení.

- Akumulátorový šroubovák / vrtačku důkladně vyčistěte po každém použití. Pokud nečistoty nelze odstranit, použijte měkký hadřík navlhčený v mýdlové vodě. Nikdy nepoužívejte čisticí prostředky nebo rozpouštědla

jako je benzín, alkohol, čpavek apod.! Tato rozpouštědla mohou poškodit plastové části výrobku.

- Pravidelně kontrolujte své zařízení a když zjistíte, že některé součástky jsou opotřebované nebo poškozené, preventivně je kvůli vlastní bezpečnosti vyměňte. Opotřebované či poškozené části stroje se mohou vyměnit pouze v autorizovaném servisu nebo jejich výměnu zajistí prodejce.

- Postarejte se o to, aby byly použity originální náhradní součástky značky Worcraft.

OCHRANA ŽIVOTNÍHO PROSTŘEDÍ



Symbol přeškrtnuté nádoby na odpad na produktech nebo v průvodních dokumentech znamená, že použité elektrické a elektronické výrobky nesmí být přidány do běžného komunálního odpadu. Pro správnou likvidaci, obnovu a recyklaci doručte tyto výrobky na určená sběrná místa, kde budou přijata zdarma. Alternativně v některých zemích můžete vrátit své výrobky místnímu prodejci při koupi ekvivalentního nového produktu. Správnou likvidací tohoto produktu pomůžete zachovat cenné přírodní zdroje a napomáháte prevenci potenciálních negativních dopadů na životní prostředí a lidské zdraví, což by mohly být důsledky nesprávné likvidace odpadů. Další podrobnosti si vyžádejte od místního úřadu nebo nejbližšího sběrného místa. Při nesprávné likvidaci tohoto druhu odpadu mohou být v souladu s národními předpisy uděleny pokuty.

WORCRAFT

POWER TOOLS

Záruční list / Warranty

| Výrobní číslo: | Dátum prodeje: | Podpis a razítko prodejce: |
|----------------|----------------|----------------------------|
| | | |

| Meno zákazníka (název firmy): | Adresa zákazníka (sídlo firmy): |
|-------------------------------|---------------------------------|
| | |

| | |
|--|-------------------|
| Zákazník svým podpisem potvrzuje, že mu bylo zařízení předvedeno a vysvětleno, že byl seznámen s návodem k obsluze, nasazením a užíváním stroje a že mu zařízení bylo vydáno kompletní. | Podpis zákazníka: |
| | |

Záznamy o reklamaci – záručních opravách

| Datum přijetí reklamace: | Datum ukončení reklamace: | Evidenční číslo reklamace: | Podpis převedené záruční opravy (Záznam o neoprávněné reklamaci) | Razítko servisního technika: |
|--------------------------|---------------------------|----------------------------|---|------------------------------|
| | | | | |
| | | | | |
| | | | | |
| | | | | |

Záruční podmínky

1. Dodavatel poskytuje na tento výrobek záruční dobu uvedenou v tomto záručním listu za předpokladu, že je výrobek používán a skladován v souladu s platnými předpisy a normami a návodem k obsluze. Záruční doba začíná platit od data prodeje konečnému spotřebiteli. Záruka na baterie je 12 měsíců.

2. Zákazník je povinen předat tento výrobek k opravě v dodaném stavu, včetně všech jeho součástí (včetně příslušenství), s ověřeným záručním listem. Záruka se vztahuje na vady materiálů, výrobní vady a vady způsobené instalací, prací, úpravou nebo zásahem jiné osoby nebo organizace, která není autorizována servisním střediskem. Přesný rozsah oprav a reklamací je uveden v této záruce.

3. Záruční doba se prodlužuje o dobu, po kterou byl výrobek v záruční opravě. Záruční opravy provádějí pouze autorizovaná servisní střediska dodavatele.

4. Záruka se nevztahuje na:

- běžné opotřebení dílů způsobené provozem, včetně: těsnění, ucpávek, ložisek, těsnících pouzder, spojky, řemenů a dalších dílů podléhajících opotřebení; - škody způsobené nesprávným používáním, údržbou, servisem nebo instalací v rozporu s návodem k obsluze; škody vzniklé úmyslným jednáním nebo instalací či provozem výrobku v prostředí, které nespĺňuje technické požadavky; - poškození způsobené živelnými událostmi, nedodržením předepsaných intervalů údržby nebo servisu (zejména v souvislosti s výměnou opotřebovaných dílů a součástí) nebo přetížením výrobku; - poškození způsobené neodbornou servisní prohlídkou (např. vlastními mechaniky zákazníka mimo autorizovaná servisní střediska nebo použitím nevhodných náhradních dílů nebo neodborným zásahem do konstrukce a elektrických částí výrobku). - znečištěný výrobek, například provozními kapalinami (olej, benzín) nebo exkrementy z čerpadel a podobných zařízení, které znemožňují běžnou diagnostiku a servis - výrobek je vystaven nevhodnému prostředí (nadměrná vlhkost, teplo, prach, chemikálie),

5. Záruka se uplatňuje podle následujících podmínek:

- Při uplatnění reklamace je žadatel povinen předložit záruční list spolu s dokladem o koupi výrobku, dokladem o záruční prohlídce a dokladem o provedeném servisu v autorizovaném servisním středisku. - Záruka platí pouze za předpokladu, že zákazník dodržuje všechny podmínky údržby uvedené v návodu k obsluze a servisní knižce. - Autorizované servisní středisko provede posouzení závady; pokud je závada uznána jako záruční (výrobní nebo materiálová vada, dodržení pokynů pro údržbu a obsluhu), servisní středisko vadný díl bezplatně opraví nebo vymění. - Oprava musí být uvedena v záručním listě (datum, typ opravy, podpis a razítko autorizovaného opraváře). Nepředložení dokladu o servisních prohlídkách a dokladu o pravidelné údržbě může vést k zamítnutí nároku na uplatnění záruky.

6. Servisní středisko je povinno zajistit:

- provedení záruční opravy v přiměřené lhůtě (zákon stanoví lhůtu 30 dnů od data reklamace na odstranění závady); - bezplatný náhradní díl nebo výměnu vadného dílu (včetně práce a materiálu) v souladu s platnými postupy a právními předpisy Slovenské republiky; - uplatnění nároku na náhradu nákladů na dopravu v případě, že výrobek musí být zaslán do autorizovaného servisního střediska mimo místo dodání výrobku; - sepsání protokolu o převzetí, opravě a vrácení výrobku

7. Za normální opotřebení dílů se považuje životnost dílů v závislosti na aplikaci (ozubená ložiska, žebra, spojky, těsnění, ložiska, řetězy, řemeny, pouzdra, těsnění, převody atd.). Na tyto díly se nevztahují záruční podmínky, pokud se jedná o běžné opotřebení během životnosti (i když byly nesprávně udržovány). Na takové opotřebení se záruka nevztahuje..

8. Rozšířená záruka na motor zařízení (stroje)

- Na motor zařízení se vztahuje rozšířená záruka 5 let od data prodeje. - Tato rozšířená záruka se vztahuje pouze na výrobní a materiálové vady motoru, které se projeví při běžném, řádném používání a při dodržení všech předepsaných podmínek údržby (v návodu k obsluze). - Záruka na motor se nevztahuje na škody a poruchy způsobené: 1. nesprávnou instalací, nesprávným nastavením nebo nesprávnou údržbou motoru, 2. nedodržením pravidelných servisních intervalů motoru (včetně výměny oleje, filtrů, těsnění a dalších opotřebitelných dílů), 3. provozováním motoru mimo povolené provozní parametry (napětí, teplota, vlhkost atd.), 4. mechanickým poškozením nebo zásahem nepovolané osoby, 5. přírodními živly nebo jinými vnějšími vlivy (např. záplavy, požár, úder blesku). - V případě uznání reklamace motoru v rámci rozšířené záruky je autorizované servisní středisko (nebo jeho autorizovaná síť) povinno bezplatně odstranit závadu (oprava nebo výměna celého motoru dle uvážení servisního technika). - Abyste mohli uplatnit nárok na tuto rozšířenou záruku, musíte: 1. předložit originál záručního listu, doklad o zakoupení zařízení a doklad o pravidelném servisu motoru (obvykle jednou ročně nebo v intervalech stanovených výrobcem motoru), 2. prokázat, že motor byl provozován v souladu s návodem k obsluze a technickými předpisy (tj. nejedná se o důsledek nesprávné údržby nebo provozu mimo technické parametry), 3. doručit motor do autorizovaného servisu k posouzení. - Při nesprávném zacházení s motorem, jeho úpravách, použití nevhodných náhradních dílů nebo při zjištění zásahu neoprávněných osob do motoru rozšířená záruka zaniká. - Tato rozšířená záruka doplňuje zákonnou záruku 24 měsíců podle občanského zákoníku (zákon č. 40/1964 Sb.) a zákona o ochraně spotřebitele (zákon č. 250/2007 Sb.) a nesnižuje práva spotřebitele vyplývající ze zákonné záruky.

9. Servisní prohlídky servisních dílů:

- Pravidelné servisní prohlídky musí být prováděny v autorizovaných servisních střediscích dodavatele v souladu s pokyny výrobce (intervaly a rozsah prací jsou uvedeny v servisní knižce konkrétního výrobku). - Originální náhradní díly a spotřební materiál se nesmí nahrazovat náhradními díly jiných výrobců, které nezaručují stejnou spolehlivost a bezpečnost.

10. Způsob a místo uplatnění nároku:

- Nárok na reklamaci lze uplatnit v kterémkoli autorizovaném servisním středisku dodavatele. - Při uplatnění nároku na reklamaci je nutné předložit: 1. originál záručního listu se všemi vyplněnými a potvrzenými položkami, 2. doklad o zakoupení (faktura, účtenka), 3. doklad o pravidelných servisních prohlídkách (razítka a podpisy servisních techniků), 4. v případě reklamace motoru – doklad o servisních prohlídkách motoru. - Pokud reklamace spĺňuje podmínky záruční opravy, autorizované servisní středisko zajistí bezplatně odstranění závady včetně práce a materiálu. - Dodavatel zajistí, aby byla reklamace vyřízena do 30 dnů ode dne obdržení reklamovaného výrobku a dokumentů.

Poznámka: Rozšířená záruka na motor zařízení je komerční (dodatečná) záruka poskytovaná výrobcem nad rámec zákonné záruky v délce 24 měsíců. 24měsíční zákonná záruka se vztahuje na celý výrobek (včetně motoru) a práva spotřebitele z ní vyplývající nelze omezit. Rozšířenou zárukou na motor nejsou nijak dotčena ani omezena zákonná práva spotřebitele vyplývající z občanského zákoníku (zákon č. 40/1964 Sb.) nebo zákona o ochraně spotřebitele (zákon č. 250/2007 Sb.).

ZÁRUČNÍ A POZÁRUČNÍ SERVIS PROVÁDÍ ZÁSTUPCE VÝROBCE

Zplnomocněný zástupce výrobce: Slovakia Trend Export-Import s.r.o., Michalovská 87/1414, 073 01 Sobrance

Fax: (056) 652-2329 Tel: 0915 392 687 E-mail: servis@slovakia-trend.sk











AKUMULÁTOROS CSAVARHÚZÓ / FÚRÓ

HASZNÁLAT

A szerszám fa, fém, kerámia, műanyag és beton fúrására szolgál. Elektronikus fordulatszám-szabályozással és balra/jobbra forgatással van felszerelve. Csavarozásra és menetvágásra is alkalmas.

A készüléket csak a rendeltetésének megfelelően használja. Minden más használat nem rendeltetésszerű használatnak minősül. A felhasználó/üzemeltető, és nem a gyártó felelős az ilyen helytelen használatból eredő károkért vagy sérülésekért. Ne feledje, hogy ez a készülék nem kereskedelmi vagy ipari használatra készült. A garancia nem érvényes, ha a készüléket kereskedelmi, ipari vagy hasonló célokra használják.





TECHNIKAI PARAMÉTEREK







| | | | | |
|---|--------------------------------------|---|---|---|
|  | FESZÜLTSG | 20 V | | |
| | KAPACITÁS | 2 vagy 4 Ah | | |
|  | FORDULATOK MEGTERHELÉS NÉLKÜL | 0 ~ 400 / 0 ~ 1400 perc ⁻¹ | | |
|  | NYOMATÉK FOK | 18+1 | | |
|  | MAX. NYOMATÉK | 40 Nm | | |
|  | FOÓ ÁTMÉRŐ | 0,8 – 10 mm | | |
| | A FÚRÁS MAX. ÁTMÉRŐJE |  |  | |
| | | acél | fa | |
| | | 8 | 30 | |
| | FUNKCIÓK |  |  |  |
| | | A fordulatok irányának változása | folyamatos fordulatszám szabályozás STOP funkcióval | orsózár funkció |
|  | SÚLY | 1 kg | | |

A KÉSZÜLÉK RÉSZEI

| | | | |
|---|--------------------------------------|---|-------------------|
| 1 | BE / KI kapcsoló | 5 | Nyomatékszabályzó |
| 2 | Iránykapcsoló | 6 | LED világítás |
| 3 | Tokmány | 7 | Övhorog |
| 4 | Sebességváltó kapcsoló I és II fokra | 8 | Akkumulátor |

JELMAGYARÁZAT

| | |
|---|---|
|  | Általános figyelmeztetés a veszélyre. |
|  | Olvassa el a használati utasítást. |
|  | Ne dobja ki a normál háztartási szeméttel. Ehelyett környezetbarát módon forduljon újrahasznosító központokhoz. Kérjük, ügyeljen a környezet védelmére. |
|  | A termék megfelel a vonatkozó európai irányelveknek, és az ezen irányelvek megfelelőségének értékelési módszere megtörtént. |

| | |
|---|--|
|  | Viseljen védőszemüveget. |
|  | Viseljen fülvédőt. |
|  | Viseljen légzőkészüléket. |
|  | FIGYELMESZTETÉS! Bármilyen ellenőrzés vagy karbantartás megkezdése előtt kapcsolja ki a készüléket és távolítsa el az akkumulátort, hogy elkerülje a véletlen beindulást és az esetleges sérüléseket. |
|  | A visszavételhez és az újrahasznosítással történő további feldolgozáshoz anyagi hozzájárulást fizettek ezért a csomagolásért. |
|  | Újrahasznosítható termék |
|  | Védelmi osztály III |

ÁLTALÁNOS BISZTONSÁGI ELŐÍRÁSOK AZ ELEKTROMOS KÉSZÜLÉKEKHEZ

- **FIGYELMESZTETÉS!** Olvassa el az elektromos kéziszerszámhoz mellékelt biztonsági figyelmeztetéseket, utasításokat, illusztrációkat és műszaki adatokat. Az alábbi utasítások be nem tartása áramütést, tüzet és/vagy súlyos sérülést okozhat..

1) MUNKAHELYI BISZTONSÁG

- A munkahelyet tisztán és jól megvilágított állapotban kell tartani. A rendetlenség és a sötét helyek gyakran okozzák a baleseteket.
- Ne használjon elektromos szerszámokat robbanásveszélyes környezetben, például gyúlékony folyadékok, gázok vagy por jelenlétében. Az elektromos kéziszerszámokban lévő szikrák meggyújthatják a port vagy a gőzöket.
- Használat közben tartsa távol a gyerekeket és más személyeket az elektromos kéziszerszámtól. Ha megzavarják, elveszítheti az irányítást tevékenysége felett.

2) ELEKTROMOS BISZTONSÁG

- Az elektromos kéziszerszám csatlakozójának illeszkednie kell a hálózati aljzathoz. Soha semmilyen módon ne módosítsa az e-mailt. tápkábel. Soha ne csatlakoztasson biztonsági túvel ellátott szerszámot a tápkábel csatlakozójához osztóval vagy más adapterrel. A sértetlen dugók és a megfelelő aljzatok csökkentik az áramütés kockázatát. A sérült vagy összegabalyodott tápkábelek növelik az áramütés kockázatát. Ha a hálózati kábel megsérül, ki kell cserélni a gyártótól vagy meghatalmazott képviselőjétől beszerezhető speciális hálózati kábelre.
- A kezelő nem érhet földelt tárgyakhoz, mint pl csövek, központi fűtőtest, tűzhelyek és hűtőszekrények. Az áramütés veszélye nagyobb, ha teste a földhöz van kötve.
- Ne tegye ki az elektromos szerszámokat esőnek, nedvességnek vagy víznek. Soha ne érintse meg az elektromos kéziszerszámot nedves kézzel. Soha ne mossa folyó víz alatt és ne merítse vízbe az elektromos szerszámokat.
- A kábelt nem szabad túlterhelni. Soha ne használja a kábelt az elektromos szerszám csatlakozójának hordozására, húzására vagy kihúzására. A kábelt nem szabad hőnek, olajnak, éles széleknek vagy mozgó alkatrészeknek kitenni. A sérült vagy összegabalyodott vezetékek növelik az áramütés kockázatát.
- Soha ne dolgozzon olyan szerszámokkal, amelyek teljesítménye sérült. kábel ill villát vagy a földre esett, és bármilyen módon megsérül.
- Ha az elektromos szerszámot a szabadban használja, használjon kültéri használatra alkalmas hosszabbítót. A kültéri használatra alkalmas kábel használata csökkenti az áramütés kockázatát
- Ha nedves helyen használja az elektromos kéziszerszámot, használjon RCD-vel védett tápegységet. Az RCD használata csökkenti az áramütés kockázatát. Az "RCD" kifejezés helyettesíthető a "fő áramkör megszakító (GFCI)" vagy a "szívárgási megszakító (ELCB)" kifejezéssel.

- Kitartás. kéziszerszámokat kizárólag szigetelt markolatfelületek mögé helyezni, mivel a vágó- vagy fúrószerszám működés közben érintkezhet egy rejtett vezetékkel vagy a saját zsinórával.

3) SZEMÉLYI BISZTONSÁG

- Elektromos szerszám használatakor legyen körültekintő és éber, maximális figyelmet fordítva az Ön által végzett tevékenységre. Koncentrálja a munkára. Ne működtesse az elektromos szerszámokat, ha fáradt vagy kábítószert, alkohol vagy gyógyszer hatása alatt áll. Még a pillanatnyi figyelmetlenség is súlyos személyi sérüléshez vezethet elektromos szerszám használata közben. Amikor az el. ne egyen, igyon és ne dohányozzon szerszámmal.

- Viseljen védőfelszerelést. Mindig viseljen szemvédőt. Használjon az Ön által végzett munka típusának megfelelő védőfelszerelést. Védő segédeszközök, mint pl légzőkészülék, csúszásmentes biztonsági cipő, fejfedő vagy hallásvédő, a munkakörülményeknek megfelelően használva csökkentik a személyi sérülés kockázatát.

- Kerülje el az áramellátás akaratlan bekapcsolását. eszközöket. Ne továbbítson e-mailt. olyan szerszám, amely a kapcsolón vagy a kioldón lévő ujjával a hálózatra van csatlakoztatva. Mielőtt csatlakoztatná a tápegységhez, győződjön meg arról, hogy a kapcsoló vagy a kioldó „ki” állásban van. Erőátvitel szerszámok ujjával a kapcsolón vagy a dugó csatlakoztatása el. bekapcsolt elektromos szerszámok súlyos sérüléseket okozhatnak.

- Mielőtt bekapcsolná az el. a szerszámok távolítsanak el minden állítókulcsot és szerszámot. Az elektromos kéziszerszám forgó részéhez rögzítve maradó beállítókulcs vagy szerszám személyi sérülést okozhat.

- Mindig tartson stabil testtartást és egyensúlyt. Csak ott dolgozzon, ahol biztonságosan elérheti. Soha ne becsülje túl saját erejét. Ne használjon elektromos szerszámot, ha fáradt.

- Öltözz megfelelően. Viseljen munkaruhát. Ne viseljen bő ruhát vagy ékszert. Ügyeljen arra, hogy haja, ruházata, kesztyűje vagy bármely más testrésze ne kerüljön túl közel az el forgó vagy forró részeihez. eszközöket.

- Csatlakoztassa az el. porelszívó szerszámok. Ha az el. Ha a szerszám porgyűjtő vagy elszívó rendszerhez csatlakoztatható, győződjön meg arról, hogy megfelelően csatlakoztatta és használja. Az ilyen eszközök használata csökkentheti a por okozta veszélyeket.

- Rögzítse a munkadarabot. A megmunkálandó munkadarab rögzítéséhez használjon ácsbilincset vagy satut.

- Ne használjon semmilyen eszközt, ha alkohol, kábítószert, gyógyszeres vagy egyéb kábító vagy függőséget okozó anyag hatása alatt áll.

- A készüléket nem használhatják csökkent fizikai, érzékszervi vagy mentális képességekkel rendelkező személyek (beleértve a gyermekeket is), vagy akiknek nincs tapasztalatuk és tudásuk, kivéve, ha a biztonságukért felelős személy felügyeli őket, vagy nem utasította őket a készülék használatára vonatkozóan. . A gyermekeket felügyelni kell, hogy ne játsszanak a készülékkel.

4) AZ ELEKTROMOS SZERSZÁM HASZNÁLATA ÉS KARBANTARTÁSA

- El. mindig válassza le a szerszámot az el. hálózatok bármilyen munkahelyi probléma esetén, minden tisztítás vagy karbantartás előtt, minden költözéskor és a tevékenység végén! Soha ne dolgozzon az el. szerszámokat, ha az bármilyen módon megsérült.

- Ha a szerszám szokatlan hangot vagy szagot kezd kiadni, azonnal hagyja abba a munkát.

- Ne terhelje túl az elektromos szerszámokat. Az elektromos kéziszerszám jobban és biztonságosabban fog működni, ha olyan sebességgel dolgozik, amelyre tervezték. Használja a munkához megfelelő szerszámot. A megfelelő szerszám jól és biztonságosan elvégzi azt a munkát, amelyre gyártották.

- Ne használjon olyan elektromos kéziszerszámot, amelyet nem lehet biztonságosan be- és kikapcsolni a vezérlőkapcsolóval. Az ilyen eszközök használata veszélyes. A sérült megszakítót minősített szervizben kell megjavítani.

- Bármilyen beállítás, csere vagy karbantartás előtt válassza le a szerszámot a hálózatról. Ez az intézkedés csökkenti a véletlen indítás kockázatát.

- A nem használt elektromos szerszámokat tartsa távol gyermekektől és illetéktelen személyektől. A tapasztalatlan felhasználók által használt elektromos szerszámok veszélyesek lehetnek. Az elektromos szerszámokat száraz és biztonságos helyen tárolja.

- Óvatosan tartsa az elektromos kéziszerszámot jó állapotban. Rendszeresen ellenőrizze a mozgó alkatrészek beállítását és mobilitásukat. Ellenőrizze a védőburkolatokat vagy más alkatrészeket, hogy nem sérültek-e az elektromos kéziszerszám biztonságos működése érdekében. Ha a szerszám megsérült, újbóli használat előtt javíttassa meg. Sok sérülést az elektromos kéziszerszám nem megfelelő karbantartása okoz.
- Tartsa a vágószerszámokat élesen és tisztán. A megfelelően karbantartott és élezett szerszámok megkönnyítik a munkát, csökkentik a sérülésveszélyt, és jobban ellenőrizhető a velük végzett munka. A használati utasításban meghatározottaktól vagy az importőr által javasoltaktól eltérő tartozékok használata károsíthatja a szerszámot és sérülést okozhat.
- Elektromos szerszámok, tartozékok, munkaeszközök stb. használja ezen utasításoknak megfelelően és az adott elektromos kéziszerszámra előírt módon, figyelembe véve a munkakörülményeket és az elvégzett munka típusát. Ha a szerszámot nem rendeltetésszerűen használja, az veszélyes helyzetekhez vezethet.

5) AZ SKUMULÁTOROS KÉSZÜLÉKEK HASZNÁLAT

- Az akkumulátor behelyezése előtt győződjön meg arról, hogy a kapcsoló "0-off" állásban van. Az akkumulátor bekapcsolt szerszámra való behelyezése veszélyes helyzeteket okozhat.
- Az akkumulátor töltéséhez csak a gyártó által előírt töltőt használja. A töltő más típusú akkumulátorhoz való használata károsíthatja azt és tüzet okozhat.
- Csak a szerszámhoz tervezett akkumulátorokat használjon. Más akkumulátorok használata sérülést vagy tüzet okozhat.
- Ha az akkumulátort nem használja, tartsa távol fémtárgyaktól, például érintkezőktől, kulcsoktól, csavaroktól és más apró fémtárgyaktól, amelyek az akkumulátor érintkezőinek érintkezését okozhatják a másikkal. Az akkumulátor rövidre zárása sérülést, égési sérülést vagy tüzet okozhat.
- Az akkumulátorokat óvatosan kezelje. Gondatlan kezelés esetén vegyi anyag szivároghat ki az akkumulátorból. Kerülje a vele való érintkezést. Ha mégis érintkezésbe kerül ezzel a vegyszerrel, mossa le az érintett területet folyó vízzel. Ha szembe kerül, azonnal orvoshoz kell fordulni. Az akkumulátor vegyszere súlyos sérülést okozhat.
- Az akkumulátort vagy a szerszámot nem szabad tűznek vagy túlzott hőhatásnak kitenni. Tűznek vagy 130°C feletti hőmérsékletnek való kitétség robbanást okozhat.
- A sérült vagy újjáépített akkumulátort vagy szerszámot nem szabad használni. A sérült vagy módosított akkumulátorok kiszámíthatatlanul viselkedhetnek, tüzet, robbanást vagy sérülést okozhatnak.

6) SZERVIZ

- Az elektromos kéziszerszámot szakképzett szerelővel javíttassa. Csak ugyanazok a pótalkatrészek használhatók. Ez biztosítja az elektromos kéziszerszám biztonságának megőrzését.

BISZTONSÁGI ELŐÍRÁSOK AZ AKKUMULÁTOROS CSAVARHÚZÓHOZ/FÚRÓHOZ

- Fúrás közben viseljen fülvédőt. A zajnak való kitétség halláskárosodáshoz vezethet.
- Magas helyen végzett fúrásakor ügyeljen arra, hogy mindig szilárd alapon álljon, és senki ne álljon alatta.
- Az elektromos kéziszerszámokat csak a szigetelt markolatfelületeknél fogja meg, ha olyan műveletet végez, ahol a szerszám vagy a csavar, amellyel találkozhat, rejtett elektromos vezetéseken van elrejtve. A feszültség alatt álló elektromos vezetékekkel való érintkezés a szerszám fém részeit is feszültség alá helyezheti, és áramütést okozhat.
- Ha a szerszámmal dolgozik, használja a kiegészítő fogantyút, ha azt mellékeltek. A szerszám feletti uralom elvesztése sérülést okozhat.
- Használjon megfelelő eszközöket a rejtett elektromos vezetékek és csövek megkereséséhez, hogy elkerülje azok fúrását, vagy lépjen kapcsolatba a helyi áramszolgáltatóval. Feszültség alatt lévő elektromos vezetékkel való érintkezés tüzet vagy áramütést okozhat. A gázvezeték sérülése robbanást okozhat. A vízvezetékbe való behatolás anyagi kárt okoz.
- Ha a munkaszerszám blokkol, azonnal kapcsolja ki az elektromos kéziszerszámot. Készüljön fel az intenzív reakció pillanataira, amelyek a szerszám visszarúgását okozzák. A munkaeszköz blokkolva van, ha:
 - az elektromos szerszám túlterhelt
 - Az elektromos szerszám beszorult a munkadarabba.

- Munka közben tartsa jól az elektromos kéziszerszámot. A csavarok meghúzásakor és meglazításakor rövid ideig nagy reakciónyomatékok léphetnek fel.
- Rögzítse a munkadarabot. A szorítószerezettel vagy satuval rögzített munkadarab biztonságosabb, mint a kézzel tartott munkadarab.
- Mielőtt letenné, várja meg, amíg az elektromos kéziszerszám teljesen leáll. A munkaeszköz elakadhat, és elveszítheti uralmát az elektromos kéziszerszám felett.
- Különbféle porok és anyagok, például ólombázisú festékek, bizonyos fafajták, ásványok és fémek károsak lehetnek az egészségre, allergiás reakciókat okozhatnak, légúti betegségeket és/vagy rákot okozva. Azbeszttartalmú anyagokat csak speciálisan képzett személyzet dolgozhat fel.
- Biztosítson jó szellőzést a munkahelyén.
- Óvja magát a por belélegzésétől. Egyes anyagok mérgező adalékanyagokat tartalmazhatnak. Javasoljuk, hogy P2 osztályú szűrővel ellátott légzőkészüléket használjon, és ahol lehetséges, használjon por-/fűrészporelszívást.
- Tartsa be a saját országának a megmunkálandó anyagra vonatkozó előírásait is.
- Kerülje a por lerakódását a munkahelyén. Többféle por könnyen meggyulladhat
- Az elektromos kéziszerszámot csak kikapcsolt csavarra helyezze. A forgó munkaeszközök megcsúszhatnak.
- Csak kikapcsolt szerszám mellett működtesse a sebességváltót.
- Csúsztassa el a sebességváltót, ill mindig fordítsa el az irányváltót, ameddig csak lehet. Ennek elmulasztása károsíthatja az elektromos kéziszerszámot.
- Az energiatakarékosság érdekében csak akkor kapcsolja be az elektromos kéziszerszámot, amikor használja.

BISZTONSÁGI ELŐÍRÁSOK AZ AKKUMULÁTORHOZ ÉS TÖLTŐHÖZ

- Az akkumulátor és a töltő első használata előtt figyelmesen olvassa el a használati utasítást.
- 1. Győződjön meg arról, hogy a hálózaton rendelkezésre álló teljesítmény megegyezik az akkumulátortöltőn jelzett áramellátással.
- 2. Ne engedje, hogy nedvesség, eső vagy fröccsenő víz érje az akkumulátortöltő állomást.
- 3. Ne töltsen az akkumulátort 10 °C alatti vagy 40 °C feletti hőmérsékleten. Az akkumulátor szélsőséges hőmérsékleten történő töltése lerövidítheti az akkumulátor élettartamát.
- 4. A sérült, már nem tölthető akkumulátort veszélyes hulladékként kell kezelni. Ne dobja az akkumulátort szemétkosárba, tűzbe vagy vízbe.
- 5. Csak a gyártó által jóváhagyott akkumulátorokat és töltőket használjon ehhez a készülékhez.
- 6. Tartsa a töltőt tisztán, portól és szennyeződésektől mentesen.
- 7. A készülék javítása előtt mindig távolítsa el az akkumulátort.
- 8. Fedje le az akkumulátor érintkezőit a rövidzárlat elkerülése érdekében.
- 9. Kerülje el a robbanásveszélyt!
- 10. Ne dohányozzon az akkumulátor töltése közben vagy a tárolási helyen. A sérült Ni-Cd vagy Ni-MH akkumulátorok robbanásveszélyes hidrogéngázt szivároghatnak ki, amely nyílt lángtól vagy szikrától meggyulladhat.
- 11. Tűz esetén próbálja meg eloltani a tüzet.
- 12. Töltés közben az akkumulátor és a töltő enyhén felmelegszik.

Vegyveszély:

Ne nyissa fel az elemtartó fedelét. Óvja az akkumulátort az ütésektől. Ha elektrolit szivárog az akkumulátorból, feltétlenül kerülje a bőrrel való érintkezést. Ha azonban az elektrolit a bőrrel érintkezik, azonnal öblítse le a vízzel az érintett területet. Ha elektrolit kerül a szemébe, azonnal forduljon orvoshoz.

Töltés:

Csatlakoztassa a 230 V-os tápegységhez, és csatlakoztassa a töltőkábelt a töltőmodulhoz. Helyezze be az akkumulátort a töltőbe, ügyeljen a polarításra (+/-)! A piros jelzőfény világít, amikor az akkumulátor töltődik. Fontos: Ha a piros jelzőfény nem gyullad ki azonnal az éppen használt akkumulátor behelyezése után, húzza ki az akkumulátort, és néhány perc múlva helyezze vissza a töltőbe. A normál töltési idő körülbelül 1-1,5 óra. Ezen idő elteltével a töltő biztosítja, hogy teljesen fel legyen töltve. Az akkumulátort hőbiztosíték védi a

töltéstől, így sokáig (24 óránál nem tovább) károsodás nélkül a töltőben maradhat. Az akkumulátor és a töltő állandó hőmérsékletre való felmelegítése normális, és nem jelez sérülést. A jelentősen csökkent akkumulátor-élettartam azt jelenti, hogy az akkumulátort ki kell cserélni.

SZERELÉS ÉS HASZNÁLAT

- Felszerelés előtt kapcsolja ki a készüléket és vegye ki az akkumulátort a készülékből, hogy elkerülje a véletlen beindítást és az esetleges sérüléseket.

AZ AKKUMULÁTOR ÖSSZESZERELÉSE ÉS BONTÁSA (3. ÁBRA)

- Helyezze be az akkumulátort a készülékbe az ábrán látható irányban.
- Az akkumulátor eltávolításához nyomja meg a kioldó gombot, majd húzza hátra az akkumulátort az akkumulátor eltávolításához.

A SZERSZÁM BEHELYEZÉSE A TOKMÁNYBA (4. ÁBRA)

Bármilyen változtatás előtt adja meg a biztonsági helyzet forgásirány-kapcsolóját. Fogja meg a tokmány hátulját, és forgassa el az elülsőt az óramutató járásával ellentétes irányba a kioldáshoz. Helyezzen egy fúrót vagy csavarhúzó a tokmányba. Forgassa el az elülső részt az óramutató járásával megegyező irányba a tokmány meghúzásához. A fúrófej vagy csavarhúzó meglazításához fordítsa el az eljárást.

BE- ÉS Kikapcsolás (5. ÁBRA)

Az akkus csavarhúzó/fúrógép bekapcsolásához nyomja meg és tartsa lenyomva a BE/KI kapcsolót (1). A kikapcsoláshoz engedje el a kapcsolót. A kapcsoló fékfunkcióval van felszerelve, amely azonnal leállítja a tokmány forgását, amint elengedi a kapcsolót.

SEBESSÉGBEÁLLÍTÁS (6. ÁBRA)

- A készülék működési sebessége a BE/KI kapcsoló megnyomásának intenzitásától függ. Minél többször megnyomja a kapcsolót, annál nagyobb sebességgel fog működni a készülék.

FORGÁS JOBBRA / BALRA (7. ÁBRA)

Az iránykapcsoló segítségével beállíthatja a forgásirányt.

Csak akkor változtasson forgásirányt, ha a motor nyugalmi állapotban van!

Meghúzás = mozgassa a kapcsolót balra.

Kicsavarás = mozgassa a kapcsolót jobbra.

NYOMATÉK BEÁLLÍTÁS (8. ÁBRA)

A szerszám 19 fokozatban állítható forgatónyomatékkal, ami a csavarfejek vagy a fúrók károsodásának megelőzését szolgálja. A gépen lévő gomb elforgatásával beállíthatja a kívánt lépést 1-ről (könnyű forgathatóságú csavarok) 18-ra (erős esztergálású vagy nehéz fúrású csavarok). Mindig válassza ki az elvégzendő munkának megfelelő nyomatékot. A fúróbeállítás a fúráshoz használatos.

SEBESSÉGBEÁLLÍTÁS (9. ÁBRA)

- Állítsa a kapcsolót I állásba, ha a készüléket kisebb méretű csavarok meghúzására vagy kicsavarására használja (alapjárat fordulatszám 0 ~ 400 perc-1)

- Állítsa a kapcsolót II állásba, ha a készüléket nagyobb csavarok meghúzására vagy kicsavarására használja. (alapjárat fordulatszám 0 ~ 1400 perc-1)

KARBANTARTÁS

- Bármilyen ellenőrzés vagy karbantartás előtt kapcsolja ki a készüléket és vegye ki az akkumulátort a készülékből.

- Minden használat után alaposan tisztítsa meg az akkus csavarhúzó/fúrógépet. Ha a szennyeződés nem távolítható el, használjon szappanos vízzel megnedvesített puha rongyot. Soha ne használjon tisztítószereket

vagy oldószereket, mint például benzin, alkohol, ammónia stb.! Ezek az oldószerek károsíthatják a termék műanyag részeit.

- Rendszeresen ellenőrizze berendezését, és ha azt tapasztalja, hogy egyes részei elhasználódtak vagy sérültek, saját biztonsága érdekében cserélje ki azokat. A kopott vagy sérült gépalkatrészeket csak hivatalos szervizközpont cserélheti ki, vagy a kereskedő cserélheti ki.

- Győződjön meg arról, hogy eredeti Worcraft alkatrészeket használ.

KÖRNYEZETVÉDELEM



Az áthúzott kerekes kuka szimbólum a termékeken vagy a kísérő dokumentumokon azt jelenti, hogy a használt elektromos és elektronikus termékeket nem szabad az általános háztartási hulladékkal keverni. A megfelelő ártalmatlanítás, hasznosítás és újrahasznosítás érdekében ezeket a termékeket szállítsa a kijelölt gyűjtőhelyekre, ahol ingyenesen átveszik azokat. Alternatív megoldásként egyes országokban egyenértékű új termék vásárlásakor visszaküldheti termékeit a helyi viszonteladónak. A termék megfelelő ártalmatlanításának biztosításával segít megelőzni a környezetre és az emberi egészségre gyakorolt lehetséges negatív következményeket, amelyeket egyébként a termék nem megfelelő hulladékkezelése okozhatna. További részletekért forduljon a helyi hatósághoz vagy a legközelebbi gyűjtőhelyhez. Az ilyen típusú hulladékok nem megfelelő ártalmatlanítása a nemzeti előírásoknak megfelelően szankciókat vonhat maga után.

WORCRAFT

POWER TOOLS

Garancialevél/Warranty

| | | |
|-------------|----------------|-----------------------------|
| Modellszám: | Eladás dátuma: | Eladó aláírása és pecsétje: |
| | | |

| | |
|-------------------------|---------------------------|
| Ügyfél neve (cég neve): | Ügyfél címje (Cég címje): |
| | |

| | |
|--|------------------|
| Az ügyfél az aláírásával megerősíti, hogy a készüléket bemutatták és elmagyarázták neki, hogy ismeri a gép üzemeltetésére és használatára vonatkozó utasításokat, valamint hogy a készülék teljesen volt neki kiadva. | Ügyfél aláírása: |
| | |

Jegyzések a panszokról – jótálási javítások

| A panasz elfogadásának dátuma: | A panasz befejezésének dátuma: | A panasz száma: | Aláírás az átvett jótálási javításról (Jegyzések a jogosulatlan panszról) | Serviztechnikus pecsétje: |
|--------------------------------|--------------------------------|-----------------|--|---------------------------|
| | | | | |
| | | | | |
| | | | | |
| | | | | |

Jótálási feltételek

1. A szállító erre a termékre a jelen jótálási jegyen feltüntetett jótálási időt biztosítja, azzal a feltétellel, hogy a vásárló a terméket a hatályos előírásoknak és szabványoknak, valamint a kezelési útmutatónak megfelelően használja és tárolja. A jótálási idő számítása a végső fogyasztónak történő értékesítés időpontjával kezdődik. Az akkumulátorra 12 hónap garancia vonatkozik.

2. A vásárló köteles a terméket javításra eredeti állapotában, minden tartozékával együtt (beleértve a kiegészítőket is), valamint a hitelesített jótálási jeggyel együtt átadni. A jótállás az anyaghibákra, gyártási hibákra és a szerelésből eredő hibákra terjed ki, kivéve, ha a hibát nem a hivatalos szervizközpont által felhatalmazott személy vagy szervezet által elvégzett munka, átalakítás vagy beavatkozás okozta. A javítások és a reklamációk pontos terjedelmét a jelen jótálási jegy tartalmazza.

3. A jótálási idő meghosszabbodik azzal az időtartammal, ameddig a termék garanciális szervizben volt. Garanciális szervizt kizárólag a szállító által felhatalmazott szervizközpontok végzhetnek.

4. A garancia nem terjed ki az alábbiakra:

- használatból eredő szokásos kopás, beleértve a következőket: tömítések, szimeringek, csapágycsapatok, tömítőhüvelyek, kuplungok, szíjak és egyéb kopóalkatrészek; - nem megfelelő használatból, szervizelésből, karbantartásból vagy a kezelési útmutatóval ellentétes telepítésből eredő károk; valamint szándékosan okozott, illetve a termék olyan környezetben végzett telepítéséből vagy üzemeltetéséből származó károk, amely nem felel meg a műszaki követelményeknek; - természeti katasztrófák által okozott károk, az előírt karbantartási vagy szervizelési időközök be nem tartásából eredő károk (különösen az elhasználotott alkatrészek cseréjével kapcsolatban), valamint a termék túlterheléséből származó károk; - szakszerűtlen szervizelés következtében keletkezett károk (például ha nem jóváhagyott szervizközpontok, hanem a vevő saját szerelői avatkoztak be, vagy ha nem megfelelő pótalkatrészek kerülnek felhasználásra, illetve ha szakszerűtlenül avatkoztak be a termék szerkezetébe vagy elektromos részeibe). - beszennyeződött, például üzemi folyadékoktól (olaj, benzín) vagy a szivattyúk és hasonló berendezések üledékeiktől szennyezett, a szokásos diagnosztikát és szervizelést lehetetlenné tevő termék - nem megfelelő környezetnek kitett termék (túlzott páratartalom, hő, por, vegyi anyagok).

5. A jótállást a következő feltételek szerint kell alkalmazni:

- Panasz benyújtásakor a reklamáló köteles bemutatni a jótálási jegyet, a termék vásárlását igazoló bizonylatot, a jótálási átvizsgálásról szóló igazolást, valamint az engedélyezett szervizközpontban elvégzett szervizmunkáról szóló igazolást. - A jótállás csak abban az esetben érvényes, ha a vásárló betartotta a kezelési útmutatóban és a szervizkönyvben meghatározott összes karbantartási feltételt. - A hivatalos szervizközpont elvégzi a hiba értékelését; amennyiben a hiba garanciálisnak minősül (gyártási vagy anyaghiba, a karbantartási és kezelési útmutató betartása mellett), a szervizek díjmentesen elvégzik a hibás alkatrész javítását vagy cseréjét. - A javítást a jótálási jegyben fel kell tüntetni (dátum, a javítás típusa, az engedélyezett szerviz aláírása és pecsétje). A szervizellenőrzések és a rendszeres karbantartás igazolásának elmulasztása a jótálási igény elutasítását eredményezheti.

6. A szervizközpont köteles biztosítani a következőket:

- garanciális javítások észszerű időn belüli elvégzése (a törvény a hiba kijavítására a panaszbenyújtás időpontjától számított 30 napos határidőt állapít meg); - díjmentes cserealkatrész vagy a hibás alkatrész cseréjét (beleértve a munkadíjat és az anyagköltséget), összhangban a Szlovák Köztársaság hatályos eljárásaival és jogszabályaival; - szállítási költségértéris iránti igény érvényesítése abban az esetben, ha a terméket az eredeti átadás helyétől eltérő, hivatalos szervizközpontba kell küldeni; - jegyzőkönyv felvétele a termék átvételéről, javításáról és visszaszolgáltatásáról.

7. Az alkatrészek standard kopása a használati mód függvényében fogyó élettartamnak minősül (például fogazott csapágycsapatok, bordák, kuplungok, tömítések, csapágycsapatok, láncok, szíjak, szimeringek, tömítések, sebességváltók stb.). Amennyiben az elhasználódás megfelel a szokásos élettartamoknak, ezek az alkatrészek nem képezhetik panasz tárgyát (ez nem megfelelő karbantartás esetén is érvényes). A jótállás nem terjed ki az ilyen jellegű kopásra.

8. A berendezés (gép) motorjára nyújtott kiterjesztett garancia

- A berendezés motorjára az eladás napjától számított 5 év kiterjesztett jótállás érvényes. - Ez a kiterjesztett jótállás kizárólag a motor gyártási és anyaghibáira vonatkozik, amelyek rendeltetészerű, helyes használat mellett, valamint az összes előírt (kezelési útmutatóban foglaltak szerinti) karbantartási feltételt betartása esetén jelentkeznek. - A motorra nyújtott jótállás nem terjed ki a következő okok által okozott károokra és meghibásodásokra: 1. helytelen beszerelés, helytelen beállítás vagy helytelen motorkarbantartás, 2. a rendszeres motorszerviz-intervallumok (beleértve az olaj, szűrők, tömítések és egyéb kopó alkatrészek cseréjét) be nem tartása, 3. a motor megengedett üzemi paramétereken kívül eső üzemeltetése (feszültség, hőmérséklet, páratartalom stb.), 4. mechanikai sérülések vagy illetéktelen személy általi beavatkozás, 5. természeti elemek vagy más egyéb külső hatások (pl. árvíz, tűz, villámcsapás). - A motorra vonatkozó reklamáció kiterjesztett jótállás keretén belüli elfogadása esetén a hivatalos szervizközpont (vagy annak megbízott hálózata) köteles a hibát díjmentesen elhárítani (a szerviztechnikus döntése alapján javítás vagy teljes motorcsere formájában). - A kiterjesztett jótállás érvényesítéséhez a következőkre van szükség: 1. az eredeti jótálási jegy, a berendezés vásárlását igazoló bizonylat, valamint a motor rendszeres (általában évente egyszer vagy a motorgyártó által meghatározott időközönként végzett) szervizeléséről szóló igazolás bemutatása. 2. annak igazolása, hogy a motort a kezelési útmutatóval és a műszaki előírásokkal összhangban üzemeltették (vagyis a hiba nem a helytelen karbantartásból vagy a műszaki paramétereken túli üzemeltetésből következik). 3. a motort bevizsgálásra hivatalos szervizközpontba kell szállítani. - Felelőten kezelés, a motor módosítása, nem megfelelő cserealkatrészek használata vagy illetéktelen személy általi beavatkozási kísérlet esetén a motorra vonatkozó kiterjesztett jótállás az érvényét veszti.

- Jelen kiterjesztett jótállás a Polgári Törvénykönyv (40/1964 Tt. sz. törvény) és a Fogyasztóvédelmi törvény (250/2007 Tt. sz. törvény) szerinti 24 hónapos törvényes jótálláson felül érvényes, és nem korlátozza a fogyasztó törvényes jótállásból eredő jogait.

9. A szerviz alkatrészek szervizellenőrzése:

- A rendszeres szervizellenőrzéseket a gyártó utasításával összhangban a szállító hivatalos szervizközpontjaiban kell (az egyes termékek szervizkönyvében meghatározott időközök és munkaterjedelem szerint) elvégezni. - Az eredeti cserealkatrészeket és fogyóanyagokat nem szabad más gyártók olyan alkatrészeire cserélni, amelyek nem garantálják ugyanazt a megbízhatóságot és biztonságot.

10. A panasz benyújtásának módja és helye:

- A panasz a szállító által hivatalosan felhatalmazott szervizközpontok bármelyikében benyújtható. - A panasz benyújtásakor a következők bemutatására van szükség: 1. az eredeti jótálási jegy, minden kitöltött és hitelesített adattal együtt, 2. a vásárlást igazoló okmány (számla, nyugta), 3. a rendszeres szervizellenőrzések igazolása (a szerviztechnikusok bélyegzőivel és aláírásaival), 4. motorra vonatkozó panasz esetén - a motor szervizellenőrzésének igazolása. - Ha a panasz megfelel a garanciális javítás feltételeinek, a hivatalos szervizközpont gondoskodik a hiba díjmentes elhárításáról, beleértve a munka- és anyagköltséget is. - A szállító a panasz elbírálását a megreklamált termék és a szükséges dokumentumok átvételétől számított 30 napon belül biztosítja.

Megjegyzés: A berendezés motorjára vonatkozó kiterjesztett jótállás olyan üzleti (extra) garancia, amelyet a gyártó a 24 hónapos törvényi jótálláson felül biztosít. A 24 hónapos törvényi jótállás a teljes termékre (beleértve a motort is) vonatkozik, és a fogyasztó ebből eredő jogai nem korlátozhatók. A motorra nyújtott kiterjesztett jótállás semmilyen módon nem érinti vagy csökkenti a fogyasztó Polgári Törvénykönyvből (40/1964 Tt. sz. törvény) vagy fogyasztóvédelmi törvényből (250/2007 Tt. sz. törvény) eredő jogait.

A JÓTÁLLÁSON BELÜLI ÉS JÓTÁLLÁSON KÍVÜLI SZERVIZT A GYÁRTÓ FELHATALMAZOTT KÉPVISELŐJE VÉGZI

A gyártó felhatalmazott képviselője: Slovakia Trend Export-Import s.r.o., Michalovská 87/1414, 073 01 Sobrance

Fax: (056) 652-2329 Tel: 0915 392 687 E-mail: servis@slovakia-trend.sk











AKUMULATORSKI ODVIJAČ / BUŠILICA

NAMJENA

Alat se koristi za bušenje drva, metala, keramike, plastike i betona. Opremljen je elektroničkom regulacijom broja okretaja te mogućnošću okretanja ulijevo / udesno. Također je pogodan za uvrtnanje vijaka i rezanje navoja.

Uređaj koristite isključivo za predviđenu namjenu. Svaka druga uporaba smatra se nepravilnom. Za svaku štetu ili ozljedu nastalu uslijed nepravilne uporabe odgovoran je korisnik/rukovatelj, a ne proizvođač. Imajte na umu da uređaj nije konstruiran za komercijalnu ni industrijsku uporabu. Jamstvo ne vrijedi ako se uređaj koristi u komercijalne, industrijske ili slične svrhe.



TEHNIČKI PODACI









| | | | | |
|---|---------------------------------|--|---|---|
|  | NAPON | 20 V | | |
| | KAPACITET | 2 ili 4 Ah | | |
|  | BRZINA BEZ OPTEREĆENJA | 0 ~ 400 / 0 ~ 1400 min ⁻¹ | | |
|  | STUPANJ ZATEZNOG MOMENTA | 18+1 | | |
|  | MAKS. ZATEZNI MOMENT | 40 Nm | | |
|  | PROMJER STEZNE GLAVE | 0,8 – 10 mm | | |
| | MAKS. PROMJER BUŠENJA |  čelik |  drvo | |
| | | 8 | 30 | |
| | FUNKCIJE |  |  |  |
| | | promjena smjera okretanja | postupna regulacija broja okretaja s funkcijom STOP | funkcija blokade vretena |
|  | MASA | 1 kg | | |

DIJELOVI PROIZVODA

| | | | |
|---|-------------------------------------|---|---|
| 1 | Prekidač ON/OFF | 5 | Regulator za podešavanje zateznog momenta |
| 2 | Prekidač smjera okretanja | 6 | LED rasvjeta |
| 3 | Stezna glava | 7 | Kuka za remen |
| 4 | Prekidač stupnja prijenosa I. i II. | 8 | Akumulator |

OBJAŠNENJA SIMBOLA

| | |
|---|--|
|  | Općenito upozorenje na opasnost. |
|  | Pažljivo pročitajte upute za uporabu. |
|  | Ne odlažite s komunalnim otpadom. Odložite proizvod na ekološki prihvatljiv način, primjerice u reciklažnom centru. Molimo, vodite računa o zaštiti okoliša. |

| | |
|---|---|
|  | Proizvod je u skladu s važećim europskim direktivama, a provedena je i odgovarajuća ocjena sukladnosti. |
|  | Nosite zaštitne naočale. |
|  | Nosite štitnike za sluh. |
|  | Nosite zaštitnu masku (respirator). |
|  | UPOZORENJE! Prije bilo kakvog pregleda ili održavanja, isključite uređaj i izvadite akumulator kako biste spriječili nenamjerno pokretanje i moguće ozljede. |
|  | Za ovu je ambalažu plaćen novčani doprinos za povrat i daljnju obradu recikliranjem. |
|  | Proizvod se može reciklirati. |
|  | Klasa zaštite III. |

OPĆE SIGURNOSNE UPUTE ZA ELEKTRIČNI ALAT

- **UPOZORENJE! Pažljivo pročitajte sva sigurnosna upozorenja, upute, ilustracije i tehničke podatke koji dolaze uz ovaj električni alat.** Nepoštivanje svih dolje navedenih uputa može dovesti do strujnog udara, požara i/ili ozbiljnih ozljeda.

1) SIGURNOST RADNOG OKRUŽENJA:

- Radni prostor uvijek održavajte čistim i dobro osvijetljenim. Nered i mračni prostori pogoduju nezgodama.
- Ne koristite električni alat u eksplozivnoj atmosferi, odnosno u prisustvu zapaljivih tekućina, plinova ili prašine. Iskrice koje nastaju u električnom alatu mogu zapaliti prašinu ili isparavanja.
- Tijekom rada držite djecu i druge osobe podalje od radnog područja. Ako ste ometeni, možete izgubiti kontrolu nad alatom.

2) ELEKTRIČNA SIGURNOST:

- Utikač električnog alata mora odgovarati utičnici. Nikada ne mijenjajte utikač ni na koji način. Nemojte koristiti adaptere s uzemljenim električnim alatima. Neoštećeni utikači i odgovarajuće utičnice smanjuju rizik od strujnog udara. Oštećeni ili zapetljani kablovi povećavaju rizik od električnog udara. Ako se kabel ošteti, mora ga zamijeniti proizvođač ili ovlašteni servis.
- Tijekom rada izbjegavajte kontakt tijelom s uzemljenim površinama, kao što su cijevi, radijatori, štednjaci i hladnjaci. Povećava se opasnost od strujnog udara ako je tijelo uzemljeno.
- Ne izlažite električni alat kiši, vlazi ni vodi. Nikada nemojte dodirivati električni alat mokrim rukama. Ne perite alat pod tekućom vodom niti ga uranjajte u vodu.
- Kabel nemojte nepotrebno naprezati. Nikada ne koristite kabel za nošenje, povlačenje ili odspajanje utikača alata. Kabel držite podalje od izvora topline, ulja, oštih rubova i pokretnih dijelova.
- Ne koristite električni alat ako ima oštećen kabel, utikač ili je pao i pritom se na bilo koji način ošteti.
- Ako koristite alat na otvorenom, upotrebljavajte produžni kabel namijenjen za vanjsku upotrebu.
- Ako koristite alat u vlažnim prostorima, koristite napajanje zaštićeno uređajem za zaštitu od strujnog udara (RCD). Uporaba RCD-a smanjuje rizik od električnog udara. Uređaj RCD može biti poznat i kao GFCI (glavni osigurač kruga) ili ELCB (zaštitni prekidač za slučaj curenja struje).
- Električni alat držite isključivo za izolirane rukohvate, jer tijekom rada može doći do kontakta nastavka za rezanje ili bušenje sa skrivenim električnim vodičem ili vlastitim kabelom.

3) SIGURNOST OSOBA:

- Budite pažljivi i usredotočeni tijekom upotrebe električnog alata. Posvetite punu pažnju poslu koji obavljate. Ne koristite električni alat ako ste umorni ili pod utjecajem droga, alkohola ili lijekova. Čak i kratkotrajna nepažnja pri radu s električnim alatom može dovesti do ozbiljnih ozljeda. Tijekom rada nemojte jesti, piti ni

pušiti.

- Koristite zaštitnu opremu. Uvijek nosite zaštitu za oči. Koristite zaštitnu opremu primjerenu vrsti rada koji obavljate. Zaštitna oprema kao što su respirator, zaštitna obuća s protukliznim potplatom, zaštita za glavu ili sluh – kada se koristi u skladu s uvjetima rada – smanjuje rizik od ozljeda.
- Izbjegavajte nenamjerno uključivanje alata. Nemojte nositi priključeni alat s prstom na prekidaču ili okidaču. Prije priključenja alata na napajanje provjerite je li prekidač u položaju "isključeno". Nošenje alata s prstom na prekidaču ili priključivanje na mrežu dok je prekidač uključen može uzrokovati ozbiljne ozljede.
- Uklonite sve ključeve i alate za podešavanje prije uključivanja električnog alata. Ključ ili alat za podešavanje koji ostane pričvršćen na rotirajući dio alata može izazvati ozljedu.
- Uvijek održavajte stabilan stav i ravnotežu. Radite samo s položaja koji vam omogućuje siguran doseg. Nemojte precjenjivati vlastite mogućnosti. Ne koristite električni alat ako ste umorni.
- Prilagodite svoju odjeću vrsti rada. Nosite radnu odjeću. Ne nosite široku odjeću ni nakit. Pazite da vam kosa, odjeća, rukavice ili drugi dijelovi tijela ne dođu preblizu rotirajućim ili zagrijanim dijelovima alata.
- Spojite električni alat na sustav za usisavanje prašine. Ako alat ima mogućnost priključenja na uređaj za usisavanje ili skupljanje prašine, provjerite je li ispravno priključen i u uporabi. Uporaba takvih uređaja može smanjiti opasnosti povezane s izlaganjem prašini.
- Čvrsto pričvrstite obradni predmet. Upotrijebite stolarsku stegu ili škripac kako biste osigurali obradni predmet koji ćete obrađivati.
- Ne koristite nikakav alat ako ste pod utjecajem alkohola, droga, lijekova ili drugih opojnih ili psihoaktivnih tvari.
- Uređaj nije namijenjen osobama (uključujući djecu) sa smanjenim tjelesnim, osjetilnim ili mentalnim sposobnostima, niti osobama koje nemaju dovoljno iskustva i znanja, osim ako su pod nadzorom ili su dobile upute o uporabi uređaja od osobe odgovorne za njihovu sigurnost. Djeca moraju biti pod nadzorom kako bi se spriječilo da se igraju s uređajem.

4) UPORABA I ODRŽAVANJE ELEKTRIČNOG ALATA:

- Uvijek odspojite električni alat iz mreže u slučaju bilo kakvog problema tijekom rada, prije svakog čišćenja ili održavanja, pri svakom premještanju i nakon završetka rada! Nikada ne koristite alat koji je na bilo koji način oštećen.
- Ako alat počne ispuštati neuobičajene zvukove ili mirise, odmah prekinite rad.
- Ne opterećujte električni alat više od predviđenog. Alat će raditi bolje i sigurnije ako se koristi u rasponu broja okretaja za koji je konstruiran. Koristite odgovarajući alat za pojedine radove. Prikladan alat obavlja posao sigurnije i učinkovitije.
- Ne koristite električni alat ako se ne može sigurno uključiti i isključiti prekidačem. Uporaba takvog alata je opasna. Neispravan prekidač mora popraviti ovlaštenu servis.
- Odspojite alat iz mreže prije nego što pristupite podešavanju, zamjeni pribora ili održavanju. Time se smanjuje rizik od nenamjernog pokretanja.
- Električni alat koji se ne koristi pohranite izvan dohvata djece i neovlaštenih osoba. Električni alat u rukama neiskusnih korisnika može predstavljati opasnost. Čuvajte alat na suhom i sigurnom mjestu.
- Pažljivo održavajte električni alat u ispravnom stanju. Redovito provjeravajte podešenost i slobodu kretanja pokretnih dijelova. Provjerite jesu li zaštitni pokrovi ili drugi dijelovi oštećeni – svako oštećenje koje može utjecati na sigurnost upotrebe mora se odmah otkloniti. Mnoge ozljede uzrokovane su lošim održavanjem alata.
- Održavajte rezne alate oštima i čistima. Dobro održavani i naoštreni alati olakšavaju rad, smanjuju opasnost od ozljeda i omogućuju bolju kontrolu tijekom rada. Korištenje pribora koji nije naveden u uputama za uporabu ili nije preporučeno od strane proizvođača može dovesti do oštećenja alata i predstavljati opasnost za korisnika.
- Električni alat, pribor, radne alate i slično koristite u skladu s ovim uputama i na način koji je propisan za određeni alat, uzimajući u obzir uvjete rada i vrstu posla koji se obavlja. Uporaba alata u svrhe za koje nije namijenjen može dovesti do opasnih situacija.

5) UPORABA AKUMULATORSKOG ALATA:

- Prije umetanja akumulatora provjerite je li prekidač u položaju „0 – isključeno“. Umetanje akumulatora u uključen alat može dovesti do opasnih situacija.
- Za punjenje akumulatora koristite isključivo punjače koje je propisao proizvođač. Uporaba punjača koji nije namijenjen određenom tipu akumulatora može uzrokovati njegovu oštećenje i požar.
- Koristite samo akumulatore koji su namijenjeni za taj alat. Korištenje neodgovarajućih akumulatora može dovesti do ozljeda ili požara.
- Kada se akumulator ne koristi, pohranite ga odvojeno od metalnih predmeta kao što su spojnice, ključevi, vijci i drugi sitni metalni predmeti koji bi mogli uzrokovati kratki spoj između kontakata akumulatora. Kratki spoj može uzrokovati ozljede, opekline ili požar.
- S akumulatorima rukujte pažljivo. Nepravilnim rukovanjem iz akumulatora može iscuriti kemikalija. Izbjegavajte kontakt s njom. Ako ipak dođe do kontakta, isperite zahvaćeno mjesto mlazom čiste vode. U slučaju da kemijska tvar dođe u dodir s očima, odmah potražite liječničku pomoć. Kemikalije iz akumulatora mogu izazvati ozbiljne ozljede.
- Akumulator ili alat ne smiju se izlagati vatri ili pretjeranoj toplini. Izlaganje temperaturama višima od 130 °C ili otvorenom plamenu može uzrokovati eksploziju.
- Oštećeni ili prepravljani akumulatori i alati ne smiju se koristiti. Takvi akumulatori mogu se ponašati nepredvidivo te uzrokovati požar, eksploziju ili opasnost od ozljede.

6) SERVIS:

- Servis električnog alata prepustite kvalificiranom serviseru. Smiju se koristiti isključivo identični zamjenski dijelovi. Time se osigurava da električni alat ostane siguran za uporabu.

BEZPEČNOSTNÉ POKYNY PRE AKUMULÁTOROVÉ SKRUTKOVAČE / VŔTAČKY

- Tijekom bušenja koristite zaštitu za sluh. Izloženost buci može dovesti do gubitka sluha!
- Kada bušite na povišenim mjestima, uvijek se uvjerite da stojite na čvrstoj podlozi i da nitko ne stoji ispod vas.
- Držite električni ručni alat samo za izolirane površine ručki kada obavljate radove kod kojih radni nastavak ili vijak može doći u kontakt sa skrivenim električnim instalacijama. Kontakt s instalacijama pod naponom može prenijeti napon na metalne dijelove alata i izazvati strujni udar.
- Pri radu s alatom koristite dodatnu ručku ako je isporučena s uređajem. Gubitak kontrole nad alatom može dovesti do ozljeda.
- Koristite odgovarajuće uređaje za otkrivanje skrivenih električnih instalacija i cijevi kako biste izbjegli njihovo bušenje, ili se obratite lokalnoj elektrodistribuciji. Kontakt s vodičem pod naponom može izazvati požar ili strujni udar. Oštećenje plinske instalacije može izazvati eksploziju. Probijanje vodovodne cijevi može prouzročiti materijalnu štetu.
- Ako se radni nastavak zaglavi, odmah isključite električni ručni alat. Budite spremni na snažne reakcijske momente koji mogu izazvati povratni udar alata. Radni nastavak se može zaglaviti kada:
 - je alat preopterećen
 - je alat ukočen u obrađivanom materijalu.
- Tijekom rada čvrsto držite alat. Pri zatezanju i otpuštanju vijaka mogu se kratkotrajno javiti veliki reakcijski momenti.
- Osigurajte obradak. obrađivani komad učvršćen steznim uređajem ili škripcem sigurniji je od držanja rukom.
- Pričekajte potpuno zaustavljanje električnog ručnog alata prije nego što ga odložite. Radni nastavak se može zaglaviti i izazvati gubitak kontrole nad alatom.
- Različite vrste prašine i materijala, poput premaza koji sadrže olovo, određenih vrsta drva, minerala i metala, mogu biti štetne za zdravlje, izazivati alergijske reakcije, bolesti dišnog sustava i/ili rak. Materijale koji sadrže azbest smiju obrađivati samo posebno obučeni radnici.
- Osigurajte dobro prozračivanje radnog prostora.
- Zaštitite se od udisanja prašine. Neki materijali mogu sadržavati otrovne sastojke. Preporučuje se uporaba zaštitne maske za disanje s filtrom klase P2 te korištenje usisavanja prašine/piljevine gdje god je to moguće.
- Pridržavajte se propisa svoje zemlje vezanih uz određeni obrađivani materijal.

- Izbjegavajte nakupljanje prašine na radnom mjestu. Određene vrste prašine mogu se lako zapaliti!
- Električni ručni alat postavljajte na vijak samo kada je isključen. Rotirajući nastavci mogu skliznuti.
- Prekidačem stupnjeva prijenosa rukujte samo kada je alat isključen.
- Prekidač stupnjeva prijenosa ili prekidač smjera okretanja uvijek pomaknite do kraja. U protivnom može doći do oštećenja alata.
- Radi uštede energije, uključujte alat samo kada ga koristite.

SIGURNOSNE UPUTE ZA AKUMULATOR I PUNJAČ

- Prije prve uporabe akumulatora i punjača pažljivo pročitajte ove upute za uporabu.
- 1. Provjerite odgovara li napon u vašoj električnoj mreži onome koji je naveden na punjaču akumulatora.
- 2. Nemojte dopustiti da vlaga, kiša ili prskajuća voda dođu u dodir s mjestom punjenja akumulatora.
- 3. Ne punitite akumulator na temperaturama ispod 10 °C ili iznad 40 °C. Punjenje pri ekstremnim temperaturama može skratiti vijek trajanja akumulatora.
- 4. Oštećenim akumulatorom koji se više ne može napuniti potrebno je rukovati kao s opasnim otpadom. Ne bacajte ga u smeće, vatru ili vodu.
- 5. Koristite isključivo akumulator i punjač koje je odobrio proizvođač za uporabu s ovim uređajem.
- 6. Održavajte punjač čistim, daleko od prašine i nečistoća.
- 7. Uvijek izvadite akumulator prije popravka uređaja.
- 8. Pokrijte kontakte akumulatora kako biste spriječili kratki spoj.
- 9. Izbjegavajte opasnost od eksplozije!
- 10. Nemojte pušiti tijekom punjenja akumulatora ili na mjestu gdje se akumulator skladišti. Iz oštećenih akumulatora može istjecati zapaljivi plin (vodik), koji se može zapaliti uslijed otvorenog plamena ili iskrenja.
- 11. U slučaju požara pokušajte odmah ugasiti vatru.
- 12. Tijekom punjenja akumulator i punjač se mogu lagano zagrijati – to je normalno.

Kemijska opasnost:

Nemojte otvarati kućište akumulatora. Zaštitite ga od udaraca. Ako dođe do istjecanja elektrolita, potrebno je izbjeći kontakt s kožom. Ako elektrolit ipak dođe u dodir s kožom, odmah isperite zahvaćeno područje vodom. Ako dospije u oči, odmah potražite liječničku pomoć.

Punjenje:

Spojite punjač na izvor napajanja od 230 V i priključite kabel za punjenje na modul. Umetnite bateriju u punjač i provjerite je li polaritet (+ / -) ispravno postavljen. Kada je baterija u postupku punjenja, svijetli crvena kontrolna lampica. Važno: ako se crvena lampica ne uključi odmah nakon umetanja baterije koja je prethodno bila korištena, izvadite bateriju i umetnite je ponovno nakon nekoliko minuta. Uobičajeno vrijeme punjenja je oko 1 – 1,5 sati. Nakon toga punjač osigurava da je baterija potpuno napunjena. Baterija je zaštićena termalnim osiguračem od prepunjavanja, pa može ostati u punjaču dulje vrijeme bez oštećenja (no ne dulje od 24 sata). Zagrijavanje baterije i punjača tijekom punjenja je normalna pojava i ne upućuje na oštećenje. Znatno kraće trajanje baterije u radu znak je da bateriju treba zamijeniti.

MONTAŽA I UPORABA

- Prije početka montaže isključite uređaj i izvadite akumulator iz uređaja kako biste spriječili njegovo nenamjerno pokretanje i moguće ozljede!

MONTAŽA I DEMONTAŽA AKUMULATORA (SLIKA 3)

- Umetnite akumulator u uređaj u smjeru prikazanom na slici.
- Za vađenje akumulatora pritisnite gumb za otpuštanje, a zatim izvucite akumulator iz uređaja povlačenjem unatrag.

UMETANJE ALATA U STEZNU GLAVU (SLIKA 4)

Prije svake promjene postavite prekidač smjera okretanja u sigurnosni položaj. Držite stražnji dio stezne glave i okrenite prednji dio u smjeru suprotnom od kazaljke na satu kako biste je otpustili. Umetnite svrdlo ili

nastavak za uvrtnanje vijaka u steznu glavu. Prednji dio zakrenite u smjeru kazaljke na satu kako biste čvrsto stegnuli steznu glavu. Svrđlo ili nastavak za uvrtnanje vijaka otpustite obrnutim postupkom.

UKLJUČIVANJE I ISKLJUČIVANJE (SLIKA 5)

Akumulatorski odvijač/bušilicu uključite pritiskom i držanjem prekidača ON/OFF (1). Isključite ga otpuštanjem prekidača. Prekidač je opremljen funkcijom kočenja koja odmah zaustavlja okretanje stezne glave kada otpustite prekidač.

PODEŠAVANJE BRZINE (SLIKA 6)

- Brzina rada uređaja ovisi o jačini pritiska na prekidač ON/OFF. Što je pritisak jači, uređaj će raditi većom brzinom.

DESNOLIJEVO OKRETANJE (SLIKA 7)

Pomoću prekidača smjera okretanja možete podesiti smjer vrtnje.

Smjer okretanja mijenjajte samo kada je motor u mirovanju!

Zatezanje = pomaknite prekidač ulijevo.

Odvijanje = pomaknite prekidač udesno.

PODEŠAVANJE OKRETNOG MOMENTA (SLIKA 8)

Alat omogućuje podešavanje okretnog momenta u 19 koraka, što služi za sprječavanje oštećenja glava vijaka ili svrdala. Zakretanjem regulatora na uređaju možete podesiti potreban stupanj od 1 (vijci s laganim otporom) do 18 (vijci s većim otporom ili zahtjevno bušenje). Uvijek odaberite odgovarajući okretni moment za posao koji obavljate. Podešavanje s oznakom svrdla koristi se za bušenje.

PODEŠAVANJE BRZINE OKRETANJA (SLIKA 9)

- Postavite prekidač u položaj I ako uređaj koristite za zatezanje ili odvijanje vijaka manjih dimenzija (brzina u praznom hodu 0 ~ 400 min⁻¹).

- Postavite prekidač u položaj II ako uređaj koristite za zatezanje ili odvijanje vijaka većih dimenzija (brzina u praznom hodu 0 ~ 1400 min⁻¹).

ODRŽAVANJE

- Prije bilo kakve provjere ili održavanja, isključite uređaj i izvadite akumulator.

- Akumulatorski odvijač/bušilicu temeljito očistite nakon svake uporabe. Ako nečistoće nije moguće ukloniti, upotrijebite mekanu krpnu navlaženu blagom sapunicom. Nikada nemojte koristiti sredstva za čišćenje ili otapala poput benzina, alkohola, amonijaka i slično! Ta otapala mogu oštetiti plastične dijelove uređaja.

- Redovito provjeravajte uređaj, a ako primijetite da su neki dijelovi istrošeni ili oštećeni, zamijenite ih preventivno radi vlastite sigurnosti. Istrošene ili oštećene dijelove smije zamijeniti isključivo ovlaštenu servis ili prodavatelj.

- Pobrinite se da se koriste isključivo originalni rezervni dijelovi tvrtke Worcraft.

ZAŠTITA OKOLIŠA



Simbol prekrížene kante za otpad na proizvodu ili u pratećoj dokumentaciji znači da korišteni električni i elektronički uređaji ne smiju biti odloženi u običan kućni otpad. Za pravilno zbrinjavanje, obnovu i reciklažu, ove uređaje odnesite na predviđena zbirna mjesta gdje će biti primljeni besplatno. Alternativno, u nekim zemljama možete svoj uređaj vratiti lokalnom prodavaču prilikom kupnje ekvivalentnog novog proizvoda. Ispravnim zbrinjavanjem ovog proizvoda pomažete očuvanju vrijednih prirodnih resursa i pridonosite sprječavanju potencijalnih negativnih utjecaja na okoliš i ljudsko zdravlje koji mogu nastati nepravilnim zbrinjavanjem otpada. Za dodatne informacije obratite se lokalnoj upravi ili najbližem zbirnom mjestu. Nepravilnim zbrinjavanjem ove vrste otpada mogu se, sukladno nacionalnim propisima, izreći novčane kazne.

WORCRAFT

POWER TOOLS

Jamstveni list

| | | |
|----------------|----------------|------------------------------|
| Serijski broj: | Datum prodaje: | Potpis i pečat prodavatelja: |
| | | |

| | |
|---------------------------|---------------------------------|
| Ime kupca (naziv tvrtke): | Adresa kupca (sjedište tvrtke): |
| | |

| | |
|---|---------------|
| Kupac svojim potpisom potvrđuje da mu je uređaj predan i objašnjen, da je upoznat s uputama za uporabu, montažu i korištenje stroja, te da mu je uređaj isporučen kompletan. | Potpis kupca: |
| | |

Zapisi o reklamacijama - popravci u jamstvenom roku

| Datum zaprimanja reklamacije: | Datum završetka reklamacije: | Evidencijski broj reklamacije: | Potpis izvršenog jamstvenog popravka (Zapisnik o neopravdanoj reklamaciji): | Pečat servisnog tehničara: |
|-------------------------------|------------------------------|--------------------------------|---|----------------------------|
| | | | | |
| | | | | |
| | | | | |
| | | | | |

Jamstveni uvjeti

1. Dobavljač daje jamstveni rok za ovaj proizvod kako je navedeno u ovom jamstvenom listu, pod uvjetom da se proizvod koristi i čuva sukladno važećim propisima i standardima, kao i uputama za uporabu.

Jamstveni rok počinje teći od datuma prodaje krajnjem potrošaču. Jamstvo za bateriju traje 12 mjeseci.

2. Kupac je dužan vratiti ovaj proizvod na popravak u isporučenom stanju, uključujući i sve njegove dijelove (primjerice, pribor i ostalo), s potvrđenim jamstvenim listom. Jamstvo pokriva nedostatke materijala, nedostatke u proizvodnji i nedostatke prouzročene montažom, radom, modifikacijom ili intervencijom druge osobe ili organizacije koju nije ovlastio servisni centar. Točan opseg popravaka i reklamacija naveden je u ovom jamstvenom listu.

3. Jamstveni rok se produžuje za vrijeme dok je proizvod bio na popravku u jamstvenom roku. Jamstvene popravke obavljaju samo ovlašteni servisni centri dobavljača.

4. Jamstvo se ne odnosi na:

- normalno trošenje dijelova zbog rada, uključujući: brtve, brtveni sklopovi, ležajevi, brtvene čahure, spojnice, remeni i ostali potrošni dijelovi; - šteta prouzročena nepravilnom uporabom, servisiranjem, održavanjem ili ugradnjom suprotno uputama za uporabu; šteta nastala namjernom radnjom ili ugradnjom ili radom proizvoda u okruženju koje ne zadovoljava tehničke zahtjeve; - šteta prouzročena prirodnim katastrofama, nepoštivanje propisanih intervala održavanja ili servisiranja (posebno u vezi sa zamjenom istrošenih i dotrajalih dijelova) ili preopterećenje proizvoda; - šteta prouzročena nestručnim servisnim pregledom (primjerice, intervencija vlastitih mehaničara kupca izvan ovlaštenih servisnih centara ili korištenje neprikladnih rezervnih dijelova ili nestručna intervencija u strukturi i električnim dijelovima proizvoda). - kontaminirani proizvod, primjerice, od radnih tekućina (ulje, benzin) ili izmeta iz pumpi i sličnih uređaja, što onemogućuje rutinsku dijagnostiku i servis - proizvod je izložen neprikladnom okruženju (prekomjerna vlaga, toplina, prašina, kemikalije),

5. Jamstvo vrijedi pod sljedećim uvjetima:

- Prilikom podnošenja reklamacije, podnositelj reklamacije dužan je dostaviti jamstveni list zajedno s dokazom o kupnji proizvoda, dokazom o pregledu u okviru jamstva i dokazom o obavljenom servisu u ovlaštenom servisu. - Jamstvo vrijedi samo pod uvjetom da je kupac ispunio sve uvjete održavanja navedene u uputama za uporabu i servisnoj knjižici. - Ovlašteni servisni centar procijenit će kvar; ako se kvar prepozna kao onaj koji je pokriven jamstvom (nedostaci u proizvodnji ili materijalu, ako se slijede upute za održavanje i uporabu), servisni centar će besplatno popraviti ili zamijeniti neispravan dio. - Popravak će biti zabilježen u jamstvenom listu (datum, vrsta popravke, potpis i pečat ovlaštenog servisa). Nedostavljanje dokumenata o servisnom pregledu i dokazivanja o redovitom održavanju može rezultirati odbijanjem zahtjeva za jamstvo.

6. Servisni centar je dužan osigurati:

- obavljanje jamstvenih popravaka u razumnom roku (zakonom je propisan rok od 30 dana od dana podnošenja reklamacije za otklanjanje nedostatka); - besplatni rezervni dio ili zamjena neispravnog dijela (uključujući rad i materijal) sukladno važećim postupcima i zakonodavstvom Slovačke Republike; - zahtjev za povrat troškova dostave ako se proizvod mora poslati ovlaštenom servisnom centru izvan mjesta isporuke proizvoda; - izrada protokola o prijemu, popravci i povratu proizvoda.

7. Normalnim trošenjem dijelova smatra se vijek trajanja dijelova ovisno o načinu uporabe (ležajevi zupčanika, rebra, spojke, brtve, ležajevi, lanci, remeni, semeringi, brtve, mjenjači i slično). Ovi dijelovi nisu predmet jamstva ako su podložni normalnom trošenju (također se odnosi i na nepravilno održavanje). Jamstvo ne pokriva takvo habanje.

8. Produženo jamstvo na motor uređaja (stroja)

- Motor uređaja ima produženo jamstvo od 5 godina od datuma prodaje. - Ovo produženo jamstvo odnosi se isključivo na proizvodne i materijalne nedostatke motora koji se javljaju pri normalnoj, pravilnoj uporabi i poštivanju svih propisanih uvjeta održavanja (u uputama za uporabu). - Jamstvo motora ne pokriva oštećenja i kvarove prouzročene: 1. nepravilnom ugradnjom, nepravilnim podešavanjem ili nepravilnim održavanjem motora, 2. nepoštivanjem redovitih servisnih intervala motora (uključujući i izmjenu ulja, filtra, brtvi i ostalih potrošnih dijelova), 3. radom motora izvan dopuštenih radnih parametara (napon, temperatura, vlažnost i slično), 4. mehaničkim oštećenjem ili intervencijom neovlaštene osobe, 5. prirodnim elementim ili drugim vanjskim utjecajima (primjerice, poplave, požar, udar groma). - U slučaju da se reklamacija za motor prihvati u okviru produženog jamstva, ovlašteni servisni centar (ili njegova ovlaštena mreža) dužan je besplatno otkloniti kvar (popravka ili zamjena cijelog motora, prema nahodjenju servisera). - Za podnošenje zahtjeva u okviru ovog produženog jamstva morate: 1. dostaviti originalni jamstveni list, dokaz o kupnji opreme i dokaz o redovitim servisnim pregledima motora (obično jednom godišnje ili u intervalima koje odredi proizvođač motora), 2. dokazati da je motor korišten sukladno uputama za uporabu i tehničkim propisima (tj. da nije posljedica nepravilnog održavanja ili rada izvan tehničkih parametara), 3. dostavite motor u ovlašten servisni centar na procjenu. - Produženo jamstvo za motor prestaje važiti u slučaju neodgovornog rukovanja, modifikacije motora, korištenja neprikladnih rezervnih dijelova ili bilo kakvog očiglednog pokušaja neovlaštenog mijenjanja. - Ovo produženo jamstvo nadilazi zakonsko jamstvo od 24 mjeseca prema Građanskom zakoniku (Zakon br. 40/1964 Zbirke) i Zakonu o zaštiti potrošača (Zakon br. 250/2007 Zbirke) i ne smanjuje prava potrošača koja proizlaze iz zakonskog jamstva.

9. Servisni pregledi rezervnih dijelova:

- Redovite servisne preglede potrebno je obavljati u ovlaštenim servisnim centrima dobavljača, sukladno uputama proizvođača (intervali i opseg radova navedeni u servisnoj knjižici za određeni proizvod). - Originalni rezervni dijelovi i potrošni materijal ne smiju se zamijeniti rezervnim dijelovima drugih proizvođača koji ne jamče istu pouzdanost i sigurnost.

10. Način i mjesto podnošenja pritužbe:

- Reklamacija se može podnijeti u bilo kojem ovlaštenom servisnom centru dobavljača. - Prilikom podnošenja pritužbe potrebno je dostaviti: 1. originalni jamstveni list sa svim ispunjenim i potvrđenim stavkama, 2. dokaz o kupnji (račun, potvrda o kupnji), 3. dokaz o redovitim servisnim pregledima (pečati i potpisi servisera), 4. u slučaju reklamacije motora - dokaz o servisnim pregledima motora. - Ako reklamacija ispunjava uvjete za jamstvenu popravku, ovlašteni servisni centar osigurat će besplatnu popravku kvara, uključujući rad i materijal. - Dobavljač će osigurati da se reklamacija riješi u roku od 30 dana od datuma primitka reklamiranog proizvoda i prateće dokumentacije.

Napomena: Produženo jamstvo za motor uređaja je komercijalno (superiorno) jamstvo koje proizvođač pruža izvan zakonskog jamstva od 24 mjeseca. Zakonsko jamstvo od 24 mjeseca odnosi se na cijeli proizvod (uključujući i motor) i prava potrošača koja iz njega proizlaze ne mogu se ograničiti. Produženo jamstvo za motor ne utječe na niti smanjuje zakonska prava potrošača koja proizlaze iz Građanskog zakonika (Zakon br. 40/1964 Zbirke) ili Zakona o zaštiti potrošača (Zakon br. 250/2007 Zbirke).

JAMSTVENI I POSTJAMSTVENI SERVIS OBAVLJA OVLAŠTENI ZASTUPNIK PROIZVOĐAČA

Ovlašteni zastupnik dobavljača: Slovakia Trend Export-Import s.r.o., Michalovská 87/1414, 073 01 Sobrance

Fax: (056) 652-2329 Tel: 0915 392 687 E-mail: servis@slovakia-trend.sk

MAȘINĂ DE GĂURIT/ÎNȘURUBAT

UTILIZAREA PENTRU CARE A FOST CONCEPUTĂ

Această sculă este destinată găuririi în lemn, metal, ceramică și plastic; sculele cu control electronic al vitezei și rotație stânga/dreapta sunt, de asemenea, potrivite pentru înșurubare și filetare.

SPECIFICAȚII TEHNICE

| | | | |
|------------------------------------|------------------|-------------------------------|---|
| Tip / model: CD-S20LiW (CD18-20SL) | | Diametru max. găurire în lemn | Ø30mm |
| Tensiune | 20VDC | Clasa de izolare | III |
| Viteză nominală | 0-400/0-1400 rpm | Acumulator compatibil | CLB-S20Li-2.0 / CLB-S20Li-2.0A |
| Setări cuplu | 18+1 | Nivel presiune acustică | LpA:71.3dB (A), K=5 dB (A) |
| Cuplu max. | 40N.m | Nivel putere acustică | LwA: 82.3 dB (A), K=3 dB (A) |
| Diametru mandrină | Ø0.8-10mm | Vibrații | ah=1,698m/s ² ,K=1.5m/s ² |
| Diametru max. găurire în oțel | Ø8mm | Greutate (fără acumulator) | 1.0kg |









INFORMAȚII PRIVIND ZGOMOTUL/VIBRAȚIILE

Nivelul de vibrații prezentat în această fișă de informații a fost măsurat în conformitate cu un test standardizat din EN62841 și poate fi utilizat pentru a compara o sculă cu alta. Poate fi utilizat pentru o evaluare preliminară a expunerii.

Nivelul declarat de emisie de vibrații reprezintă principalele aplicații ale sculei. Cu toate acestea, dacă scula este utilizată pentru aplicații diferite, cu accesorii sau unelte de inserare diferite sau este întreținută prost, emisia de vibrații poate diferi. Acest lucru poate crește semnificativ nivelul de expunere pe întreaga perioadă de lucru.

O estimare a nivelului de expunere la vibrații ar trebui să ia în considerare, de asemenea, momentele în care scula este oprită sau când funcționează, dar nu efectuează efectiv lucrarea. Acest lucru poate reduce semnificativ nivelul de expunere pe întreaga perioadă de lucru. Identificați măsuri suplimentare de siguranță pentru a proteja operatorul de efectele vibrațiilor, cum ar fi: întreținerea sculei și a accesoriilor, menținerea mâinilor calde, organizarea modelelor de lucru.

EXPLICAREA SIMBOLURILOR

| | | | |
|---|--|---|--|
|  | Atenție! |  | Deconectați imediat fișa de la priză în cazul în care cablul este deteriorat, încurcat sau tăiat. Deconectați întotdeauna fișa de la priză înainte de a efectua lucrări asupra aparatului. |
|  | Citiți manualul. |  | Purtați căști de protecție. |
|  | Purtați ochelari de protecție |  | Purtați o mască de protecție |
|  | Aparatele electrice nu trebuie eliminate împreună cu deșeurile menajere. |  | Clasa de protecție III |

DESCRIEREA APARATULUI (CONSULTAȚI FIG.2)

| | | | |
|---|----------------------------------|---|------------------------|
| 1 | Întrerupător | 5 | Manșon |
| 2 | Buton înainte/înapoi | 6 | Bec LED de funcționare |
| 3 | Mandrină | 7 | Cârlig curea |
| 4 | Selector viteză scăzută/crescută | 8 | Compartiment baterii |

SIGURANȚA

Avertismente generale de siguranță a sculelor electrice

AVERTISMENT Citiți toate avertismentele și toate instrucțiunile de siguranță.

Nerespectarea avertismentelor și instrucțiunilor poate duce la electrocutare, incendiu și/sau vătămări grave.

Păstrați toate avertismentele și instrucțiunile pentru referințe ulterioare.

Termenul „sculă electrică” din avertismente se referă la scula electrică acționată de la rețea (cu cablu) sau la scula electrică alimentată cu baterie (fără fir).

Siguranța zonei de lucru

- Mențineți zona de lucru curată și bine iluminată. Zonele aglomerate sau întunecate provoacă accidente.
- Nu folosiți sculele electrice în atmosfere explozive, cum ar fi în prezența lichidelor, a gazelor și a reziduurilor inflamabile.

Sculele electrice generează scântei care pot aprinde praful sau vaporii.

- Țineți copiii și trecătorii departe în timp ce utilizați o sculă electrică. Distragerile vă pot face să pierdeți controlul.

Siguranța electrică

• Fișele sculelor electrice trebuie să se potrivească cu priza. Nu modificați niciodată fișa în niciun fel. Nu utilizați fișe adaptoare cu scule electrice cu împământare. Fișele nemodificate și prizele potrivite vor reduce riscul de șoc electric.

- Evitați contactul corpului cu suprafețele împământate, cum ar fi țevi, calorifere, sobe și frigidere. Există un risc crescut de electrocutare dacă corpul dumneavoastră este împământat.

- Nu expuneți sculele electrice la ploaie sau la condiții umede. Pătrunderea apei într-o sculă electrică va crește riscul de electrocutare.
- Nu abuzați de cablu. Nu utilizați niciodată cablul pentru a transporta, trage sau deconecta scula electrică. Țineți cablul departe de căldură, ulei, margini ascuțite și părți în mișcare. Cablurile deteriorate sau încurcate cresc riscul de electrocutare.
- Când utilizați o sculă electrică în aer liber, utilizați un prelungitor adecvat pentru utilizare în exterior. Utilizarea unui cablu adecvat pentru utilizare în exterior reduce riscul de electrocutare.
- Dacă folosirea unei scule electrice într-un loc umed este inevitabilă, utilizați o sursă protejată cu dispozitiv de curent rezidual (RCD). Utilizarea unui RCD reduce riscul de electrocutare.

Siguranța personală

- Rămâneți vigilent, urmăriți ce faceți și folosiți bunul simț atunci când utilizați o sculă electrică. Nu folosiți o sculă electrică când sunteți obosit sau sub influența drogurilor, alcoolului sau medicamentelor. Un moment de neatenție în timpul utilizării sculelor electrice poate duce la vătămări corporale grave.
 - Folosiți echipament individual de protecție. Purtați întotdeauna ochelari de protecție. Echipamente de protecție, cum ar fi mască de protecție încălțăminte antiderapantă, casca de protecție sau protecția auditivă utilizate în condiții adecvate vor reduce vătămările personale.
 - Preveniți pornirea accidentală. Asigurați-vă că comutatorul este în poziția Off înainte de a conecta la sursa de alimentare și/sau la acumulator, înainte de a ridica sau a transporta scula. Purtarea sculelor electrice cu degetul pe comutator sau punerea sub tensiune a sculelor electrice care au comutatorul în poziția On provoacă accidente.
 - Scoateți orice cheie sau cheie de reglare înainte de a porni o sculă electrică. O cheie atașată la o parte rotativă a sculei electrice poate duce la vătămări corporale.
 - Nu vă întindeți excesiv. Păstrați o poziție adecvată și un echilibru în orice moment. Acest lucru permite un control mai bun al sculei electrice în situații neașteptate.
 - Îmbrăcați-vă corespunzător. Nu purtați haine largi sau bijuterii. Țineți părul, îmbrăcămintea și mănușile departe de părțile mobile. Hainele largi, bijuteriile sau părul lung pot fi prinse în părțile mobile.
 - Dacă sunt prevăzute dispozitive pentru conectarea instalațiilor de extracție și colectare a prafului, asigurați-vă că acestea sunt conectate și utilizate corespunzător. Utilizarea colectării prafului poate reduce pericolele legate de praf.
- #### **Utilizarea și îngrijirea sculelor electrice**
- Nu forțați scula electrică. Utilizați scula electrică corectă pentru aplicația dvs. Scula electrică corectă va face treaba mai bine și mai sigur la rata pentru care a fost proiectată.
 - Nu folosiți scula electrică dacă întrerupătorul nu o pornește și nu o oprește. Orice sculă electrică care nu poate fi controlată cu ajutorul întrerupătorului este periculoasă și trebuie reparată.
 - Deconectați fișa de la sursa de alimentare și/sau acumulatorul de la scula electrică înainte de a face orice reglare, a schimba accesoriile sau a depozita sculele electrice. Astfel de măsuri preventive de siguranță reduc riscul pornirii accidentale a sculei electrice.
 - Nu depozitați sculele electrice cu regim de mers în gol la îndemâna copiilor și nu permiteți persoanelor nefamiliarizate cu scula electrică sau aceste instrucțiuni să opereze scula electrică. Sculele electrice sunt periculoase în mâinile utilizatorilor neinstruiți.

- Întreținerea sculelor electrice. Verificați alinierea greșită sau blocarea pieselor în mișcare, spargerea pieselor și orice altă condiție care poate afecta funcționarea sculei electrice. Dacă este deteriorată, reparați scula electrică înainte de utilizare. Multe accidente sunt cauzate de sculele electrice prost întreținute.
- Păstrați uneltele de tăiere ascuțite și curate. Uneltele de tăiere întreținute corespunzător, cu muchii ascuțite, sunt mai puțin susceptibile de a se bloca și sunt mai ușor de controlat.
- Folosiți scula electrică, accesoriile și biți de scule etc. în conformitate cu aceste instrucțiuni, ținând cont de condițiile de lucru și de lucrarea care trebuie efectuată. Utilizarea sculei electrice pentru operațiuni diferite de cele prevăzute poate duce la o situație periculoasă.

Reparațiile

- Solicitați ca scula dvs. Electrică să fie reparată de către o persoană calificată care utilizează numai piese de schimb identice. Acest lucru va asigura menținerea siguranței sculei electrice.

Indicații de siguranță specifice mașinilor de găurit

AVERTISMENT Țineți dispozitivul de suprafețele izolate ale mânerului atunci când efectuați lucrări unde există pericolul ca șurubul să lovească cablurile electrice ascunse sau cablul de alimentare al dispozitivului. Contactul șurubului cu un fir sub tensiune poate cauza ca piesele metalice ale dispozitivului să devină sub tensiune și să conducă la șoc electric.

- Copiii sau persoanelor cărora le lipsesc cunoștințele sau experiența de utilizare a dispozitivului sau ale căror capacități fizice, senzoriale sau intelectuale sunt limitate nu trebuie să li se permită niciodată să folosească dispozitivul fără supraveghere sau instruire de la o persoană responsabilă pentru siguranța lor. Copiii nu trebuie niciodată să se joace cu dispozitivul.

- Sprijiniți în siguranță piesa de prelucrat. O piesă de prelucrat ținută într-o clemă sau menghină este ținută mai sigur pe loc decât una ținută de mână.

AVERTISMENT PRAFURI OTRĂVITOARE!

Prafurile dăunătoare/nocive generate de lucrarea dumneavoastră reprezintă un risc pentru sănătatea persoanei care operează dispozitivul și pentru orice persoană din apropierea zonei de lucru. Purtați ochelari de protecție și mască de protecție!

- Nu găuriți niciun material care conține azbest. Azbestul este un cancerigen cunoscut.
- Țineți ferm scula electrică. Pot apărea momentan cupluri mari de reacție în timpul strângerii sau slăbirii șuruburilor.
- Dacă scula introdusă se blochează, opriți imediat scula electrică. Fiți pregătit pentru cupluri de reacție ridicate, deoarece acestea pot provoca recul. Scula introdusă se poate bloca dacă scula electrică este supraîncărcată sau este ținută în unghi față de piesa de prelucrat.
- Înainte de a efectua orice activitate asupra dispozitivului, de a o transporta sau de a o depozita, asigurați-vă că comutatorul de sens de rotație este în poziția de mijloc (blocare) pentru a preveni pornirea neintenționată a dispozitivului

OPERAREA

Asamblarea / dezasamblarea compartimentului pentru baterii (Fig. 3)

Țineți apăsat butonul acumulatorului ca acțiunea 1, apoi glisați-l spre dreapta, ca acțiunea 2.

Asamblarea / dezasamblarea burghiului (Fig. 4)

Slăbiți mandrina spre dreapta cu mâna, apoi introduceți burghiul în mandră, apoi fixați-l ca în Fig. 4.

Pornirea/oprirea (Fig. 5)

Pentru a porni scula, trebuie doar să apăsați butonul comutatorului.

Pentru a opri scula, eliberați butonul comutatorului.

Reglarea vitezei (Fig. 6)

Pentru a regla viteza sculei, apăsați butonul comutator. Cu cât apăsați mai adânc, cu atât viteza crește.

Selectare directă a rotației (Fig.7)

Pentru a înșuruba, comutați butonul de direcție (2) la stânga. Pentru a deșuruba, comutați butonul de direcție (2) la dreapta.

Selectarea cuplului (Fig. 8)

Setări de cuplu 1-6: pentru șuruburi de dimensiuni mici.
Setări de cuplu 7-12: Pentru șuruburi de dimensiuni medii.
Setări de cuplu 13-18: pentru șuruburi de dimensiuni mari.
Setare găurire: Pentru lucrul pe lemn pe placă de oțel.

Selectarea vitezei 1 / 2 (Fig. 9)

Selectarea primei viteze este viteza mai mică pentru operarea pe materiale dure, cum ar fi șuruburi mici sau medii în lemn, găurire în placă de oțel.

Selectarea vitezei a doua este o viteză mai mare pentru operarea pe șuruburi de dimensiuni mai mari sau găurire în materiale moi, cum ar fi lemnul sau altele similare.

Încărcarea bateriei (Fig.10)

1. Conectați încărcătorul de baterii la priză; Indicatorul luminos de alimentare este verde.
2. Glisați acumulatorul în fanta încărcătorului de baterii, după ce auziți un clic, acumulatorul a fost fixat. Indicatorul de alimentare este stins și, între timp, indicatorul de încărcare este roșu. Începe procesul de încărcare.
3. Pentru baterie de 2,0 Ah, după aproximativ 50 min până la 1 oră,

indicatorul luminos de încărcare se va stinge și, între timp, indicatorul luminos de alimentare se va aprinde din nou. Indică faptul că procesul de încărcare este complet încheiat.
4. Deconectați fișa încărcătorului și apoi scoateți acumulatorul din încărcător.

Recomandări pentru încărcare (Fig.11)

După utilizare, acumulatorul este probabil puțin fierbinte. În acest caz, acumulatorul nu poate fi încărcat. Trebuie să se odihnească, lăsați-l să se răcească.

Indicator de volum al bateriei (fig. 12)

Compartimentul pentru baterii are o funcție ce indică starea volumului. Pentru a afișa această caracteristică, trebuie doar să apăsați butonul de pe carcasă.

0 indicator luminos aprins înseamnă că volumul rămâne sub 10%;

1 indicator luminos aprins înseamnă că volumul rămâne între 10% și 25%

2 indicatoare luminoase aprinse înseamnă că volumul rămâne între 25% și 50%

3 indicatoare luminoase aprinse înseamnă că volumul rămâne între 50% și 75%

4 indicatoare luminoase aprinse înseamnă că volumul rămâne între 75% și 100%

ÎNTREȚINEREA



Asigurați-vă că mașina nu este sub tensiune atunci când efectuați lucrări de întreținere la motor. Curățați în mod regulat carcasa mașinii cu o cârpă moale, de preferință după fiecare utilizare. Păstrați fantele de ventilație ferite de praf și murdărie. Dacă murdăria nu se desprinde, utilizați o cârpă moale umezită cu apă cu detergent. Nu utilizați niciodată solvenți precum benzină, alcool, amoniac etc. Acești solvenți pot deteriora componentele din plastic. Mașina nu necesită lubrifiere suplimentară. Dacă apare o defecțiune, de ex. după uzura unei piese, vă rugăm să contactați serviciul distribuitorului local.

PROTECȚIA MEDIULUI

Pentru a preveni deteriorarea mașinii în timpul transportului, acesta este livrat într-un ambalaj rezistent. Majoritatea materialelor de ambalare pot fi reciclate. Duceți aceste materiale la locațiile de reciclare corespunzătoare. Duceți mașinile nedorite la distribuitorul local. Aici vor fi eliminate într-un mod sigur pentru mediu.



Bateriile Li-ion pot fi reciclate. Livrați-le la un loc de eliminare a deșeurilor chimice, astfel încât să poată fi reciclate sau eliminate într-un mod ecologic.

Aparatele electrice eliminate sunt reciclabile și nu trebuie eliminate împreună cu deșeurile menajere! Vă rugăm să ne sprijiniți activ în conservarea resurselor și protejerea mediului, returnând acest aparat la centrele de colectare (dacă sunt disponibile).

DECLARAȚIE DE CONFORMITATE

Declarăm pe propria noastră responsabilitate că acest produs este în conformitate cu următoarele standarde sau documente standardizate: EN62841-1:2015; EN62841-2-1:2018+A11:2019; EN55014-1:2021; EN55014-2:2021; în conformitate cu reglementările 2006/42/EC, 2014/30/EU.

ZGOMOT/VIBRAȚII Măsurat în conformitate cu EN62841, nivelul de presiune acustică al acestei scule este de 71,3 dB(A), iar nivelul de putere acustică este de 82,3 dB(A) (abatere standard: 3 dB), iar vibrația este de 1.698 m/s² (modul de găurire).

Descriere detaliată CD-S20LiW

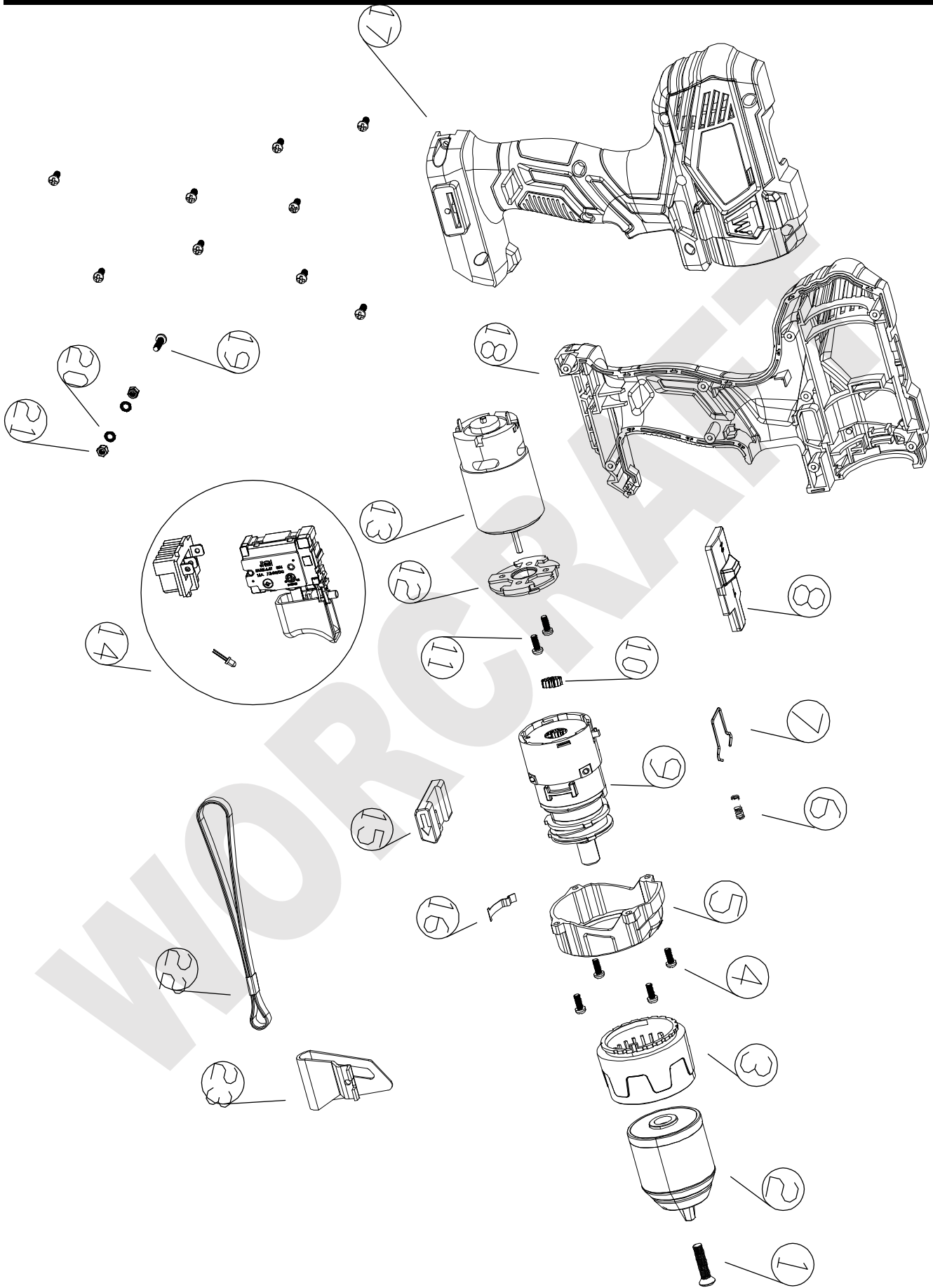

Lista pieselor de schimb CD-S20LiW

| Nr. Piesă | Denumire piesă | Cant. | Nr. Piesă | Denumire piesă | Cant. |
|-----------|---------------------------|-------|-----------|------------------------|-------|
| 1 | Șurub în cruce M5*23 | 1 | 13 | Motor | 1 |
| 2 | Mandrină | 1 | 14 | Ansamblu comutator | 1 |
| 3 | Inel de cuplu | 1 | 15 | Buton stânga / dreapta | 1 |
| 4 | Șurub ST3*12 | 13 | 16 | Arc lamelar | 1 |
| 5 | Inel decorativ | 1 | 17 | Corp stânga | 1 |
| 6 | Buton cu arc | 1 | 18 | Corp dreapta | 1 |
| 7 | Arc de sârmă pentru buton | 1 | 19 | Șurub M3*12 | 2 |
| 8 | Buton cu două viteze | 1 | 20 | Șaibă cu dinți | 2 |
| 9 | Cutie de viteze Ass | 1 | 21 | Piuliță M3 | 2 |
| 10 | Angrenaj motor | 1 | 22 | Coliere | 1 |
| 11 | Șurub M3*6 | 2 | 23 | Prinzătoare de curea | 1 |
| 12 | Placa motorului | 1 | | | |

WORCRAFT

WORCRAFT

POWER TOOLS

Lista de garanție / Warranty

| Numărul de fabricație: | Data vânzării: | Semnătura și ștampila vânzătorului: |
|------------------------|----------------|-------------------------------------|
| | | |

| Numele clientului (denumirea firmei): | Adresa clientului (sediul firmei): |
|---------------------------------------|------------------------------------|
| | |

| | |
|--|-----------------------|
| Clientul prin semnătura sa confirmă, că instalația i-a fost prezentată și explicată, că a fost încunoștințat cu modul de folosire, punerea în funcțiune a mașinii și utilizare, și că instalația i-a fost eliberată (predată) completă. | Semnătura clientului: |
| | |

Note despre reparații – reparații de garanție

| Data primirii reclamației: | Data de sfârșit al reclamației: | Numărul de evidență a reclamației: | Semnătura de reparație garantată (nota despre reparația nexecutată) | Ștampila tehnicianului serviciului: |
|----------------------------|---------------------------------|------------------------------------|--|-------------------------------------|
| | | | | |
| | | | | |
| | | | | |
| | | | | |

Condiții de garanție

1. Furnizorul pentru acest produs, oferă perioada de garanție astfel cum este menționată în acest card de garanție, cu condiția ca produsul să fie utilizat și depozitat în conformitate cu reglementările și standardele aplicabile și cu instrucțiunile de utilizare. Perioada de garanție începe de la data vânzării către consumatorul final. Garanția pentru baterie este de 12 luni.

2. Clientul este obligat să returneze acest produs pentru reparație în starea în care a fost livrat, inclusiv toate piesele sale (inclusiv accesoriile), cu un certificat de garanție confirmat. Garanția acoperă defectele materialelor, defectele de fabricație și defectele cauzate de instalare, manoperă, modificare sau intervenție de către o altă persoană sau organizație neautorizată de centrul de service. Domeniul exact de aplicare al reparațiilor și al reclamațiilor este stabilit în prezentul certificat de garanție.

3. Perioada de garanție este extinsă cu perioada în care produsul a fost reparat în garanție. Reparațiile în garanție sunt efectuate numai de către centrele de service autorizate ale furnizorului.

4. Garanția nu se aplică la:

- Uzura normală a pieselor datorată funcționării, inclusiv: garnituri, simeringuri, rulmenți, manșoane de etanșare, cuplaje, curele și alte piese de uzură; - daune cauzate de utilizarea necorespunzătoare, repararea, întreținerea sau instalarea contrară instrucțiunilor de utilizare; daune rezultate din acțiuni intenționate sau din instalarea sau funcționarea produsului într-un mediu care nu îndeplinește cerințele tehnice; - daune cauzate de evenimente naturale, nerespectarea intervalelor de întreținere sau de service prescrise (în special în legătură cu înlocuirea părților uzate și a pieselor uzate) sau suprasolicitarea produsului; - daune provocate de o inspecție de service neprofesionistă (de exemplu, de către mecanici proprii ai clientului în afara centrelor de service autorizate sau prin utilizarea de piese de schimb neadecvate sau intervenția neprofesionistă în construcția și părțile electrice ale produsului). - produs contaminat, de exemplu de fluidele de funcționare (ulei, benzină) sau excremențele de la pompe și dispozitive similare, ceea ce face imposibilă diagnosticarea și întreținerea de rutină - produsul expus la un mediu neadecvat (umiditate excesivă, căldură, praf, substanțe chimice),

5. Garanția se aplică în conformitate cu următoarele condiții:

- Atunci când depune o reclamație, solicitantul este obligat să prezinte certificatul de garanție împreună cu dovada achiziționării produsului, dovada inspecției în garanție și dovada service-ului efectuat la un centru de service autorizat. - Garanția este valabilă numai dacă clientul a respectat toate condițiile de întreținere specificate în instrucțiunile de utilizare și în broșura de service. - Centrul de service autorizat va efectua o evaluare a defectului; în cazul în care defectul este recunoscut ca defect de garanție (defecte de fabricație sau materiale, la respectarea instrucțiunilor de întreținere și utilizare), centrul de service va repara sau înlocui gratuit piesa defectă. - Repararea trebuie să fie indicată în certificatul de garanție (data, tipul de reparație, semnătura și ștampila service-ului autorizat). Neprezentarea unei dovezi a inspecțiilor de service și a unei dovezi a întreținerii regulate poate duce la respingerea unei cereri de garanție.

6. Centrul de servicii este obligat să furnizeze:

- efectuarea reparațiilor în garanție într-un termen rezonabil (legea stabilește un termen de 30 de zile de la data reclamației pentru remedierea defectului); - piesă de schimb gratuită sau înlocuirea piesei defecte (inclusiv manopera și materialele) în conformitate cu procedurile și legislația aplicabile din Republica Slovacă; - solicitarea rambursării costurilor de transport în cazul în care produsul trebuie trimis la un centru de service autorizat din afara locului de livrare a produsului; - întocmirea unui raport privind primirea, repararea și returnarea produsului.

7. Uzura normală a pieselor este considerată a fi performanța de durată de viață a pieselor în funcție de aplicație (locașuri dințate, nervuri, cuplaje, garnituri, rulmenți, lanțuri, curele, bușe, garnituri, angrenaje etc.).

Aceste piese nu fac obiectul solicitărilor de garanție dacă prezintă uzură normală pe durata de viață (valabil și dacă au fost întreținute necorespunzător). Garanția nu acoperă o astfel de uzură și rupere.

8. Garanție extinsă pentru motorul echipamentului (mașinii)

- Motorul echipamentului este acoperit de o perioadă de garanție extinsă de 5 ani de la data vânzării. - Această garanție extinsă acoperă numai defectele de fabricație și de material ale motorului care se manifestă în condiții normale de exploatare și la respectarea a tuturor condițiilor de întreținere prescrise (în manualul de operare). - Garanția motorului nu acoperă daunele și defecțiunile cauzate de: 1. instalare incorectă, reglare incorectă sau întreținere incorectă a motorului, 2. nerespectarea intervalelor regulate de întreținere a motorului (inclusiv schimbarea uleiului, a filtrelor, a garniturilor și a altor piese de uzură), 3. funcționarea motorului în afara parametrilor de funcționare permisiți (tensiune, temperatură, umiditate etc.), 4. deteriorare mecanică sau intervenția unei persoane neautorizate, 5. elemente naturale sau alte influențe externe (de exemplu, inundații, incendii, fulgere). - În cazul în care o cerere de despăgubire pentru un motor este acceptată în cadrul garanției extinse, centrul de service autorizat (sau rețeaua sa autorizată) este obligat să remedieze defecțiunea în mod gratuit (repararea sau înlocuirea întregului motor, conform deciziei tehnicianului de service). - Pentru a beneficia de această garanție extinsă, trebuie să: 1. prezentați certificatul de garanție original, dovada achiziționării echipamentului și dovada efectuării unei revizii regulate a motorului (de obicei o dată pe an sau la intervalele specificate de producătorul motorului), 2. să demonstrați, că motorul a fost exploatat în conformitate cu manualul de utilizare și cu reglementările tehnice (adică nu este rezultatul unei întrețineri necorespunzătoare sau al unei exploatare în afara parametrilor tehnici), 3. trimiteți motorul la un centru de service autorizat pentru evaluare. - În cazul în care motorul este manipulat necorespunzător, modificat, sunt utilizate piese de schimb necorespunzătoare sau sunt descoperite manipulări de către persoane neautorizate, garanția extinsă este anulată. - Această garanție extinsă se adaugă la garanția legală de 24 de luni în temeiul Codului civil (Legea nr. 40/1964 Cod.) și al legii privind protecția consumatorilor (Legea nr. 250/2007 Cod.) și nu reduce drepturile consumatorului în temeiul garanției legale.

9. Inspecții de service ale pieselor de service:

- Inspecțiile periodice de service trebuie efectuate la centrele de service autorizate ale furnizorului, în conformitate cu instrucțiunile producătorului (intervalele și domeniul de aplicare al lucrărilor specificate în broșura de service a produsului concret). - Piese de schimb și consumabilele originale nu trebuie înlocuite cu piese de schimb de la alți producători care nu garantează aceeași fiabilitate și siguranță.

10. Metoda și locul depunerii reclamației:

- O reclamație poate fi făcută la orice centru de service autorizat al furnizorului. - Atunci când faceți o reclamație, este necesar să prezentați: 1. certificatul de garanție în original cu toate elementele completate și confirmate, 2. dovada achiziției (factură, chitanță), 3. dovada inspecțiilor periodice de service (ștampile și semnături ale tehnicienilor de service), 4. în cazul unei reclamații privind motorul - dovada inspecțiilor de service ale motorului. - În cazul în care reclamația îndeplinește condițiile de reparație în garanție, centrul de service autorizat va aranja eliminarea defectului în mod gratuit, inclusiv manopera și materialele. - Furnizorul se asigură că reclamația este soluționată în termen de 30 de zile de la data primirii produsului și a documentelor reclamate.

Observație: Garanția extinsă pentru motorul echipamentului este o garanție comercială (suplimentară) oferită de producător în plus față de garanția legală de 24 de luni. Garanția legală de 24 de luni acoperă întregul produs (inclusiv motorul), iar drepturile consumatorului în temeiul acesteia nu pot fi limitate. Garanția extinsă pentru motor nu afectează sau nu reduce în niciun fel drepturile legale ale consumatorului care reies din Codul civil (Legea nr. 40/1964 Cod.) sau din Legea privind protecția consumatorilor (Legea nr. 250/2007 Cod.).

SERVICE ÎN GARANȚIE ȘI POSTGARANȚIE ESTE EFECTUAT DE CĂTRE REPREZENTANTUL AUTORIZAT AL PRODUCĂTORULUI

Reprezentantul împuternicit al producătorului: Slovakia Trend Export-Import s.r.o., Michalovská 87/1414, 073 01 Sobrance

Fax: (056) 652-2329 Tel: 0915 392 687 E-mail: servis@slovakia-trend.sk

GB

English**CORDLESS DRILL/DRIVER****INTENDED USE**

This tool is intended for drilling in wood, metal, ceramic and plastic; tools with electronic speed control and left/right rotation are also suitable for screwdriving and thread cutting.

TECHNICAL SPECIFICATIONS

| | | | |
|-------------------------------------|------------------|-------------------------------|---|
| Type / model: CD-S20LiW (CD18-20SL) | | Max. drill diameter in wood | Ø30mm |
| Voltage | 20VDC | Insulation class | III |
| Rated speed | 0-400/0-1400 rpm | Applicable battery pack | CLB-S20Li-2.0 / CLB-S20Li-2.0A |
| Torque settings | 18+1 | Sound pressure level | LpA:71.3dB (A), K=5 dB (A) |
| Max. torque | 40N.m | Sound power level | LwA: 82.3 dB (A), K=3 dB (A) |
| Chuck diameter | Ø0.8-10mm | Vibration | ah=1,698m/s ² ,K=1.5m/s ² |
| Max. drilling diameter in steel | Ø8mm | Weight (without battery pack) | 1.0kg |









NOISE/VIBRATION INFORMATION

The vibration level given in this information sheet has been measured in accordance with a standardised test given in EN62841 and may be used to compare one tool with another. It may be used for a preliminary assessment of exposure.

The declared vibration emission level represents the main applications of the tool. However if the tool is used for different applications, with different accessories or insertion tools or is poorly maintained, the vibration emission may differ. This may significantly increase the exposure level over the total working period.

An estimation of the level of exposure to vibration should also take into account the times when the tool is switched off or when it is running but not actually doing the job. This may significantly reduce the exposure level over the total working period. Identify additional safety measures to protect the operator from the effects of vibration such as: maintain the tool and the accessories, keep the hands warm, organisation of work patterns.

EXPLANATION OF SYMBOLS

| | | | |
|---|--|---|--|
|  | Attention! |  | Pull out mains plug immediately, if the mains cable is damaged, entangled or severed. Always remove the mains plug before working on the device. |
|  | Read the manual. |  | Wear ear protection. |
|  | Wear eye protection |  | Wear breathing protection |
|  | Electrical appliances must not be disposed of with the domestic waste. |  | Protection class III |

PRODUCT ELEMENTS (SEE FIG.2)

| | | | |
|---|---------------------------|---|-------------------|
| 1 | Switch | 5 | Torque sleeve |
| 2 | Forward / Reverse knob | 6 | Working LED light |
| 3 | Chuck | 7 | Belt hook |
| 4 | Low / High speed selector | 8 | Battery pack |

SAFETY**General Power Tool Safety Warnings**

⚠ WARNING Read all safety warnings and all instructions.

Failure to follow the warnings and instructions may result in electric shock, fire and/or serious injury.

Save all warnings and instructions for future reference.

The term "power tool" in the warnings refers to your mainsoperated (corded) power tool or battery-operated (cordless) power tool.

Work area safety

- Keep work area clean and well lit. Cluttered or dark areas invite accidents.
- Do not operate power tools in explosive atmospheres, such as in the presence of flammable liquids, gases or dust. Power

tools create sparks which may ignite the dust or fumes.

- Keep children and bystanders away while operating a power tool. Distractions can cause you to lose control.

Electrical safety

- Power tool plugs must match the outlet. Never modify the plug in any way. Do not use any adapter plugs with earthed (grounded) power tools. Unmodified plugs and matching outlets will reduce risk of electric shock.

- Avoid body contact with earthed or grounded surfaces, such as pipes, radiators, ranges and refrigerators. There is an increased risk of electric shock if your body is earthed or grounded.

- Do not expose power tools to rain or wet conditions. Water entering a power tool will increase the risk of electric shock.
- Do not abuse the cord. Never use the cord for carrying, pulling or unplugging the power tool. Keep cord away from heat, oil, sharp edges and moving parts. Damaged or entangled cords increase the risk of electric shock.
- When operating a power tool outdoors, use an extension cord suitable for outdoor use. Use of a cord suitable for outdoor use reduces the risk of electric shock.
- If operating a power tool in a damp location is unavoidable, use a residual current device (RCD) protected supply. Use of an RCD reduces the risk of electric shock.

Personal safety

- Stay alert, watch what you are doing and use common sense when operating a power tool. Do not use a power tool while you are tired or under the influence of drugs, alcohol or medication. A moment of inattention while operating power tools may result in serious personal injury.
- Use personal protective equipment. Always wear eye protection. Protective equipment such as dust mask, non-skid safety shoes, hard hat, or hearing protection used for appropriate conditions will reduce personal injuries.
- Prevent unintentional starting. Ensure the switch is in the off-position before connecting to power source and/or battery pack, picking up or carrying the tool. Carrying power tools with your finger on the switch or energizing power tools that have the switch on invites accidents.
- Remove any adjusting key or wrench before turning the power tool on. A wrench or a key left attached to a rotating part of the power tool may result in personal injury.
- Do not overreach. Keep proper footing and balance at all times. This enables better control of the power tool in unexpected situations.
- Dress properly. Do not wear loose clothing or jewellery. Keep your hair, clothing and gloves away from moving parts. Loose clothes, jewellery or long hair can be caught in moving parts.
- If devices are provided for the connection of dust extraction and collection facilities, ensure these are connected and properly used. Use of dust collection can reduce dust-related hazards.

Power tool use and care

- Do not force the power tool. Use the correct power tool for your application. The correct power tool will do the job better and safer at the rate for which it was designed.
- Do not use the power tool if the switch does not turn it on and off. Any power tool that cannot be controlled with the switch is dangerous and must be repaired.
- Disconnect the plug from the power source and/or the battery pack from the power tool before making any adjustments, changing accessories, or storing power tools. Such preventive safety measures reduce the risk of starting the power tool accidentally.
- Store idle power tools out of the reach of children and do not allow persons unfamiliar with the power tool or these instructions to operate the power tool. Power tools are dangerous in the hands of untrained users.

- Maintain power tools. Check for misalignment or binding of moving parts, breakage of parts and any other condition that may affect the power tool's operation. If damaged, have the power tool repaired before use. Many accidents are caused by poorly maintained power tools.
- Keep cutting tools sharp and clean. Properly maintained cutting tools with sharp cutting edges are less likely to bind and are easier to control.
- Use the power tool, accessories and tool bits etc. in accordance with these instructions, taking into account the working conditions and the work to be performed. Use of the power tool for operations different from those intended could result in a hazardous situation.

Service

- Have your power tool serviced by a qualified repair person using only identical replacement parts. This will ensure that the safety of the power tool is maintained.

Safety notices specific to drills

WARNING! Hold the device by the insulated handle surfaces when you are undertaking work where there is the danger of the screw striking hidden electricity cables or the device's mains lead.

Contact of the screw with a live wire could cause metal parts of the device to become live and lead to electric shock.

- Children or persons who lack the knowledge or experience to use the device or whose physical, sensory or intellectual capacities are limited must never be allowed to use the device without supervision or instruction by a person responsible for their safety. Children must never be allowed to play with the device.

- Securely support the workpiece. A workpiece held in a clamp or vice is kept more securely in place than one held by your hand.

WARNING! POISONOUS DUSTS!

Harmful / noxious dusts generated from your work represent a risk to the health of the person operating the device and to anyone near the work area. Wear safety glasses and a dust mask!

- Do not drill any material containing asbestos. Asbestos is a known carcinogen.
- Hold the electrical power tool firmly. High reaction torques may occur momentarily during tightening or loosening of screws.
- If the inserted tool jams, switch off the electrical power tool immediately. Be prepared for high reaction torques as they may cause kickback. The inserted tool may jam if the electrical power tool is overloaded or is held at an angle to the workpiece.
- Before you carry out any tasks on the device, transport or store it, make sure that the direction of rotation switch is in the middle position (lock). To prevent the device from starting up unintentionally

OPERATION

Assembly / Disassembly battery pack (Fig. 3)

Keep press down battery pack button like action 1, then slide it rightward like action 2.

Assembly / Disassembly drill (Fig. 4)

Loosen chuck rightward by hand, then insert drills into the chuck then fasten it like Fig 4.

Switching on/ off (Fig. 5)

To switch on the tool, just press the switch knob.

To switch off the tool, just release the switch knob.

Speed adjustment (Fig. 6)

To adjust the tool speed, press the switch knob. Deeper you pressed, the higher speed got.

Rotation direct select (Fig.7)

To screw in, switch the direction knob (2) to left. To screw out, switch the direction knob (2) to right.

Torque select (Fig. 8)

- 1-6 torque settings: For small size screws.
- 7-12 torque setting: For midium size screws.
- 13-18 torque settings: For big size screws.
- Drill setting: For working on wood on steel board.

1 / 2 Speed select (Fig. 9)

- 1st speed select is lower speed for operation on hard materials, such as drive small or medium screws in wood, drilling in steel bard.
- 2nd speed select is higher speed for operation on bigger size screws, or drill in soft materials as wood or something like that.

Battery Charging (Fig.10)

1. Plug the battery charging into the socket; The power indicator light on green.
2. Slide the battery pack into the slot of battery chrger, after hear a click, the battery pack was secured. The power indicator light off, and meanwhile the charging indicator light on red. The charging process starts.
3. For 2.0Ah battery, after around 50min to 1hour, the charging

indicator light will off, and meanwhile the power indicator light green on again. It denotes the charging process is completely finished.

4. Pull out the charger plug, and then pull off the battery pack form charger.

Charging tips (Fig.11)

After using, the battery pack probably a little bit hot. In that case, the battery pack can not be charged in.It need to have a rest, let it cool down.

Battery volume indicator (fig. 12)

The battery pack has a feature to indicator which volume status. To show this feature, just press the button on the housing.

- 0 light on means the volume remains below 10%;
- 1 lights on means the volume remains 10% to 25%
- 2 lights on means the volume remains 25% to 50%
- 3 lights on means the volume remains 50% to 75%
- 4 lights on means the volume remains 75% to 100%

MAINTENANCE



Make sure that the machine is not live when carrying out maintenance work on the motor. Regularly clean the machine housing with a soft cloth, preferably after each use. Keep the ventilation slots free from dust and dirt. If the dirt does not come off use a soft cloth moistened with soapy water. Never use solvents such as petrol, alcohol, ammonia water, etc. These solvents may damage the plastic parts.

The machine requires no additional lubrication. If a fault occur, e.g. after wear of a part, please contact your local dealer's service.

ENVIRONMENT PROTECTION

In order to prevent the machine from damage during transport, it is delivered in a sturdy packaging. Most of the packaging materials can be recycled. Take these materials to the appropriate recycling locations. Take your unwanted machines to your local dealer. Here they will be disposed of in an environmentally safe way.

Li-ion batteries can be recycled. Deliver them to a disposal site for chemical waste so that they can be recycled or disposed of in an environmentally friendly manner.



Discarded electric appliances are recyclable and should not be discarded in the domestic waste! Please actively support us in conserving resources and protecting the environment by returning this appliance to the collection centres (if available).

DECLARATION OF CONFORMITY

We declare under our sole responsibility that this product is in conformity with the following standards or standardized documents: EN62841-1:2015; EN62841-2-1:2018+A11:2019; EN55014-1:2021; EN55014-2:2021; in accordance with the regulations 2006/42/EC, 2014/30/EU.

NOISE/VIBRATION Measured in accordance with EN62841 the sound pressure level of this tool is 71.3dB(A) and the sound power level is 82.3dB(A) (standard deviation: 3 dB), and the vibration is 1,698 m/s² (drilling mode).

DE **Deutsch**

Akku-Bohrschrauber

EINLEITUNG

Dieses Werkzeug ist bestimmt zum Bohren in Holz, Metall, Ziegel, Gestein, Keramik und Kunststoff; Werkzeuge mit elektronischer Drehzahlregulierung und Rechts-/ Linkslauf sind auch geeignet zum Schrauben und Gewindeschneiden.

TECHNISCHE DATEN







| | | | |
|------------------------------------|------------------|------------------------------|---|
| Typ / Modell:CD-S20LiW (CD18-20SL) | | max. Bohrdurchmesser in Holz | Ø30mm |
| Stromspannung | 20VDC | Isolationsklasse | III |
| Nenngeschwindigkeit | 0-400/0-1400 rpm | Anwendbarer Akku | CLB-S20Li-2.0 / CLB-S20Li-2.0A |
| Drehmomenteinstellungen | 18+1 | Schalldruckpegel | LpA:71.3dB (A), K=5 dB (A) |
| max. Drehmoment | 40N.m | Schallleistungspegel | LwA: 82.3 dB (A), K=3 dB (A) |
| Futterdurchmesser | Ø0.8-10mm | Vibration | ah=1,698m/s ² ,K=1.5m/s ² |
| max. Bohrdurchmesser in Stahl | Ø8mm | Gewicht (ohne Akku) | 1.0kg |

GERAUSCH-/VIBRATIONSinFORMATION

Der in diesen Anweisungen angegebene Schwingungspegel ist entsprechend einem in EN 62841 genormten Messverfahren gemessen worden und kann für den Vergleich von Elektrowerkzeugen miteinander verwendet werden. Er eignet sich auch für eine vorläufige Einschätzung der Schwingungsbelastung. Der angegebene Schwingungspegel repräsentiert die hauptsächlichen Anwendungen des Elektrowerkzeugs. Wenn allerdings das Elektrowerkzeug für andere Anwendungen, mit unterschiedlichen Zubehören, mit abweichenden Einsatzwerkzeugen oder ungenügender Wartung eingesetzt wird, kann der Schwingungspegel abweichen. Dies kann die Schwingungsbelastung über den gesamten Arbeitszeitraum deutlich erhöhen. Für eine genaue Abschätzung der Schwingungsbelastung sollten auch die Zeiten berücksichtigt werden, in denen das Gerät abgeschaltet ist oder zwar läuft, aber nicht tatsächlich im Einsatz ist. Dies kann die Schwingungsbelastung über den gesamten Arbeitszeitraum deutlich reduzieren.

Legen Sie zusätzliche Sicherheitsmaßnahmen zum Schutz des Bedieners vor der Wirkung von Schwingungen fest wie zum Beispiel: Wartung von Elektrowerkzeug und Einsatzwerkzeugen, Warmhalten der Hände, Organisation der Arbeitsabläufe.

ERLÄUTERUNG DER BILDSYMBOLE

| | | | |
|---|--|---|--|
|  | Achtung! |  | Ziehen Sie sofort den Netzstecker, wenn das Netzkabel beschädigt, verwickelt oder durchtrennt wurde. Ziehen Sie vor allen Arbeiten an dem Gerät den Netzstecker. |
|  | Betriebsanleitung lesen |  | Tragen Sie einen Gehörschutz |
|  | Tragen Sie einen Augenschutz |  | Tragen Sie einen Atemschutz. |
|  | Elektrogeräte gehören nicht in den Hausmüll. |  | Schutzklasse III |

WERKZEUG-ELEMENTE (siehe Abb.2)

| | | | |
|---|--|---|----------------------------|
| 1 | Schalter | 5 | Drehmomenthülse |
| 2 | Vorwärts/Rückwärts-Knopf | 6 | Funktionierendes LED-Licht |
| 3 | Futter | 7 | Gürtelhaken |
| 4 | Wahlschalter für niedrige / hohe Geschwindigkeit | 8 | Batteriepack |

SICHERHEIT

Allgemeine Sicherheitshinweise für Elektrowerkzeuge Lesen Sie alle Sicherheitshinweise und

WARNUNG! Anweisungen. Versäumnisse bei der Einhaltung der Sicherheitshinweise und Anweisungen können elektrischen Schlag, Brand und/oder schwere Verletzungen verursachen. **Bewahren Sie alle Sicherheitshinweise und Anweisungen für die Zukunft auf.**

Der in den Sicherheitshinweisen verwendete Begriff „Elektrowerkzeug“ bezieht sich auf netzbetriebene Elektrowerkzeuge (mit Netzkabel) und auf akkubetriebene Elektrowerkzeuge (ohne Netzkabel).

Arbeitsplatzsicherheit

- **Halten Sie Ihren Arbeitsbereich sauber und gut beleuchtet.** Unordnung oder unbeleuchtete Arbeitsbereiche können zu Unfällen führen.
- **Arbeiten Sie mit dem Elektrowerkzeug nicht in explosionsgefährdeter Umgebung, in der sich brennbare Flüssigkeiten, Gase oder Staube befinden.** Elektrowerkzeuge erzeugen Funken, die den Staub oder die Dampfe entzünden können.
- **Halten Sie Kinder und andere Personen während der Benutzung des Elektrowerkzeugs fern.** Bei Ablenkung können Sie die Kontrolle über das Gerät verlieren.

Elektrische Sicherheit

- **Der Anschlussstecker des Elektrowerkzeuges muss in die Steckdose passen. Der Stecker darf in keiner Weise verändert werden. Verwenden Sie keine Adapterstecker gemeinsam mit schutzgeerdeten Elektrowerkzeugen.**

Unveränderte Stecker und passende Steckdosen verringern das Risiko eines elektrischen Schlages.

- **Vermeiden Sie Körperkontakt mit geerdeten Oberflächen wie von Rohren, Heizungen, Herden und Kuhlschränken.**

Es besteht ein erhöhtes Risiko durch elektrischen Schlag, wenn Ihr Körper geerdet ist.

- **Halten Sie Elektrowerkzeuge von Regen oder Nasse fern.** Das Eindringen von Wasser in ein Elektrowerkzeug erhöht das Risiko eines elektrischen Schlages.

- **Zweckentfremden Sie das Kabel nicht, um das Elektrowerkzeug zu tragen, aufzuhängen oder um den Stecker aus der Steckdose zu ziehen. Halten Sie das Kabel fern von Hitze, Öl, scharfen Kanten oder sich bewegenden**

Gerateteilen. Beschädigte oder verwickelte Kabel erhöhen das Risiko eines elektrischen Schlages.

- **Wenn Sie mit einem Elektrowerkzeug im Freien arbeiten, verwenden Sie nur Verlängerungskabel, die auch für den Außenbereich geeignet sind.** Die Anwendung eines für den Außenbereich geeigneten Verlängerungskabels verringert das Risiko eines elektrischen Schlages.

- **Wenn der Betrieb des Elektrowerkzeuges in feuchter Umgebung nicht vermeidbar ist, verwenden Sie einen Fehlerstromschutzschalter.** Der Einsatz eines Fehlerstromschutzschalters vermindert das Risiko eines elektrischen Schlages.

Sicherheit von Personen

- **Seien Sie aufmerksam, achten Sie darauf, was Sie tun, und gehen Sie mit Vernunft an die Arbeit mit einem Elektrowerkzeug. Benutzen Sie kein Elektrowerkzeug, wenn Sie mude sind oder unter dem Einfluss von Drogen, Alkohol oder Medikamenten stehen.** Ein Moment der Unachtsamkeit beim Gebrauch des Elektrowerkzeuges kann zu ernsthaften Verletzungen führen.
- **Tragen Sie persönliche Schutzausrüstung und immer eine Schutzbrille.** Das Tragen persönlicher Schutzausrüstung, wie Staubmaske, rutschfeste Sicherheitsschuhe, Schutzhelm oder Gehörschutz, je nach Art und Einsatz des Elektrowerkzeuges, verringert das Risiko von Verletzungen.
- **Vermeiden Sie eine unbeabsichtigte Inbetriebnahme. Vergewissern Sie sich, dass das Elektrowerkzeug ausgeschaltet ist, bevor Sie es an die Stromversorgung und/oder den Akku anschließen, es aufnehmen oder tragen.** Wenn Sie beim Tragen des Elektrowerkzeuges den Finger am Schalter haben oder das Gerät eingeschaltet an die Stromversorgung anschließen, kann dies zu Unfällen führen.
- **Entfernen Sie Einstellwerkzeuge oder Schraubenschlüssel, bevor Sie das Elektrowerkzeug einschalten.** Ein Werkzeug oder Schlüssel, der sich in einem drehenden Gerateteil befindet, kann zu Verletzungen führen.
- **Vermeiden Sie eine abnormale Körperhaltung. Sorgen Sie für einen sicheren Stand und halten Sie jederzeit das Gleichgewicht.** Dadurch können Sie das Elektrowerkzeug in unerwarteten Situationen besser kontrollieren.
- **Tragen Sie geeignete Kleidung. Tragen Sie keine weite Kleidung oder Schmuck. Halten Sie Haare, Kleidung und Handschuhe fern von sich bewegenden Teilen.** Lockere Kleidung, Schmuck oder lange Haare können von sich bewegenden Teilen erfasst werden.
- **Wenn Staubabsaug- und -auffangeinrichtungen montiert werden können, vergewissern Sie sich, dass diese angeschlossen sind und richtig verwendet werden.** Verwendung einer Staubabsaugung kann Gefährdungen durch Staub verringern.

Verwendung und Behandlung des Elektrowerkzeuges

- **Überlasten Sie das Gerät nicht. Verwenden Sie für Ihre Arbeit das dafür bestimmte Elektrowerkzeug.** Mit dem passenden Elektrowerkzeug arbeiten Sie besser und sicherer im angegebenen Leistungsbereich.
- **Benutzen Sie kein Elektrowerkzeug, dessen Schalter defekt ist.** Ein Elektrowerkzeug, das sich nicht mehr ein- oder ausschalten lässt, ist gefährlich und muss repariert werden.
- **Ziehen Sie den Stecker aus der Steckdose und/oder entfernen Sie den Akku, bevor Sie Gerateinstellungen vornehmen, Zubehorteile wechseln oder das Gerät weglegen.** Diese Vorsichtsmaßnahme verhindert den unbeabsichtigten Start des Elektrowerkzeuges.
- **Bewahren Sie unbenutzte Elektrowerkzeuge außerhalb der Reichweite von Kindern auf. Lassen Sie Personen das Gerät nicht benutzen, die mit diesem nicht vertraut sind oder diese Anweisungen nicht gelesen haben.** Elektrowerkzeuge sind gefährlich, wenn sie von unerfahrenen Personen benutzt werden.
- **Pflegen Sie Elektrowerkzeuge mit Sorgfalt. Kontrollieren Sie, ob bewegliche Teile einwandfrei funktionieren und nicht klemmen, ob Teile gebrochen oder so beschädigt sind, dass die Funktion des Elektrowerkzeuges beeinträchtigt ist. Lassen Sie beschädigte Teile vor dem Einsatz des**

Gerates reparieren. Viele Unfälle haben ihre Ursache in schlecht gewarteten Elektrowerkzeugen.

- **Halten Sie Schneidwerkzeuge scharf und sauber.** Sorgfältig gepflegte Schneidwerkzeuge mit scharfen Schneidkanten verklemmen sich weniger und sind leichter zu führen.
- **Verwenden Sie Elektrowerkzeug, Zubehör, Einsatzwerkzeuge usw. entsprechend diesen Anweisungen. Berücksichtigen Sie dabei die Arbeitsbedingungen und die auszuführende Tätigkeit.** Der Gebrauch von Elektrowerkzeugen für andere als die vorgesehenen Anwendungen kann zu gefährlichen Situationen führen.

Service

- **Lassen Sie Ihr Elektrowerkzeug nur von qualifiziertem Fachpersonal und nur mit Original-Ersatzteilen reparieren.**

Damit wird sichergestellt, dass die Sicherheit des Elektrowerkzeuges erhalten bleibt.

Sicherheitshinweise für Akku-Bohrschrauber

WARNUNG! Halten Sie das Gerät an den isolierten Griffflächen, wenn Sie Arbeiten ausführen, bei denen die Schraube verborgene Stromleitungen oder das eigene Netzkabel treffen kann.

- Der Kontakt der Schraube mit einer spannungsführenden Leitung kann auch metallene Gerateteile unter Spannung setzen und zu einem elektrischen Schlag führen.
- Dieses Gerät ist nicht dafür bestimmt, durch Personen (einschließlich Kinder) mit eingeschränkten physischen, sensorischen oder geistigen Fähigkeiten oder mangels Erfahrung und/oder mangels Wissen benutzt zu werden, es sei denn, sie werden durch eine für ihre Sicherheit zuständige Person beaufsichtigt oder erhielten von ihr Anweisungen, wie das Gerät zu benutzen ist. Kinder sollten beaufsichtigt werden, um sicherzustellen, dass sie nicht mit dem Gerät spielen.
- Sichern Sie das Werkstück. Ein mit Spannvorrichtungen oder Schraubstock festgehaltenes Werkstück ist sicherer gehalten als mit Ihrer Hand.

WARNUNG! Giftige STÄUBE!

Die durch die Bearbeitung entstehenden schädlichen /giftigen Stäube stellen eine Gesundheitsgefährdung für die Bedienperson oder in der Nähe befindliche Personen dar.

Tragen Sie Schutzbrille und Staubmaske!

- **Bearbeiten Sie kein asbesthaltiges Material.** Asbest gilt als krebserregend.
- **Halten Sie das Elektrowerkzeug fest.** Beim Festziehen und Lösen von Schrauben können kurzfristige hohe Reaktionsmomente auftreten.
- **Schalten Sie das Elektrowerkzeug sofort aus, wenn das Einsatzwerkzeug blockiert.** Seien Sie auf hohe Reaktionsmomente gefasst, die einen Rückschlag verursachen. Das Einsatzwerkzeug blockiert, wenn das Elektrowerkzeug überlastet wird oder es im zu bearbeitenden Werkstück verkantet.
- Bei Arbeiten am Gerät, sowie Transport bzw. Aufbewahrung bringen Sie den Drehrichtungsumschalter in die Mittelposition (Sperr). So verhindern Sie unbeabsichtigtes Anlaufen des Elektrowerkzeuges.

BEDIENUNG

Montage / Demontage Akkupack (Abb. 3)

Halten Sie die Akku-Taste wie Aktion 1 gedrückt und schieben Sie sie dann wie Aktion 2 nach rechts.

Montage-/Demontagebohrer (Abb. 4)

Spannfutter mit der Hand nach rechts lösen, dann Bohrer in das Spannfutter einsetzen und wie in Abb. 4 befestigen.

Ein-/Ausschalten (Abb. 5)

Um das Werkzeug einzuschalten, drücken Sie einfach den Schaltknopf.

Um das Werkzeug auszuschalten, einfach den Schaltknopf loslassen.

Geschwindigkeitseinstellung (Abb. 6)

Um die Werkzeuggeschwindigkeit einzustellen, drücken Sie den Umschaltknopf. Je tiefer Sie gedrückt haben, desto höher wurde die Geschwindigkeit.

Direktwahl Rotation (Abb.7)

Zum Einschrauben den Drehknopf (2) nach links drehen.

Zum Herausschrauben den Drehknopf (2) nach rechts drehen.

Drehmomentauswahl (Abb. 8)

1-6 Drehmomenteinstellungen: Für kleine Schrauben.

7-12 Drehmomenteinstellung: Für mittelgroße Schrauben.

13-18 Drehmomenteinstellungen: Für große Schrauben.

Bohrereinstellung: Zum Bearbeiten von Holz auf Stahlplatten.

1 / 2 Geschwindigkeitsauswahl (Abb. 9)

1. Geschwindigkeitsauswahl ist die niedrigere Geschwindigkeit für den Betrieb auf harten Materialien, wie zum Beispiel kleine oder mittlere Schrauben in Holz, Bohren in Stahlstangen.

2. Geschwindigkeitsauswahl ist eine höhere Geschwindigkeit für den Betrieb an größeren Schrauben oder zum Bohren in weiche Materialien wie Holz oder ähnliches.

Aufladen des Akkus (Abb.10)

1. Stecken Sie den Ladeakku in die Steckdose; Die Betriebsanzeige leuchtet grün.

2. Stecken Sie den Ladeakku in die Steckdose; Die Betriebsanzeige leuchtet grün.

3. Schieben Sie den Akku in den Steckplatz des Akkuladegeräts, nachdem Sie ein Klicken hören, wurde der Akku gesichert. Die Netzkontrollleuchte erlischt und die Ladekontrollleuchte leuchtet rot. Der Ladevorgang beginnt.

4. Nach ungefähr 50 Minuten bis 1 Stunde erlischt die Ladekontrollleuchte und währenddessen leuchtet die Betriebskontrollleuchte wieder grün. Es zeigt an, dass der Ladevorgang vollständig abgeschlossen ist.

5. Ziehen Sie den Stecker des Ladegeräts und ziehen Sie dann den Akku vom Ladegerät ab.

Ladetipps (Abb.11)

Nach Gebrauch wird der Akku vermutlich etwas heiß. In diesem Fall kann der Akku nicht geladen werden. Er muss sich ausruhen und abkühlen lassen.

Akku-Lautstärkeanzeige (Abb. 12)

Der Akku hat eine Funktion, um den Lautstärkestatus anzuzeigen. Um diese Funktion anzuzeigen, drücken Sie einfach den Knopf am Gehäuse.

0 Licht an bedeutet, dass die Lautstärke unter 10 % bleibt;

1 leuchtet, bedeutet, dass die Lautstärke zwischen 10 und 25 % bleibt

2 Lichter an bedeutet, dass die Lautstärke bei 25 % bis 50 % bleibt

3 Lichter an bedeutet, dass die Lautstärke 50 % bis 75 % bleibt

4 Lichter an bedeutet, dass die Lautstärke 75 % bis 100 % bleibt

WARTUNG



Trennen Sie die Maschine vom Netz, wenn Sie am Mechanismus Wartungsarbeiten ausführen müssen.

Die Maschinen von sind entworfen, um während einer langen Zeit problemlos und mit minimaler Wartung zu funktionieren. Sie verlängern die Lebensdauer, indem Sie die Maschine regelmäßig reinigen und fachgerecht behandeln.

Reinigen Sie das Maschinengehäuse regelmäßig mit einem weichen Tuch, vorzugsweise nach jedem Einsatz. Halten Sie die Lüfterslitze frei von Staub und Schmutz. Entfernen Sie hartnäckigen Schmutz mit einem weichen Tuch, angefeuchtet mit Seifenwasser. Verwenden Sie keine Lösungsmittel wie Benzin, Alkohol, Ammonia, usw. Derartige Stoffe beschädigen die Kunststoffteile.

Die Maschine braucht keine zusätzliche Schmierung.

Wenden Sie sich in Störungsfällen, z.B. durch Verschleiß eines Teils, an Ihren örtlichen Vertragshändler.

HINWEISE ZUM UMWELTSCHUTZ

Um Transportschäden zu verhindern, wird die Maschine in einer soliden Verpackung geliefert. Die Verpackung besteht weitgehend aus verwertbarem Material. Benutzen Sie also die Möglichkeit zum Recyclen der Verpackung. Bringen Sie bei Ersatz die alten Maschinen zu Ihren örtlichen WORLD-PRO TOOLS Vertragshändler. Er wird sich um eine umweltfreundliche Verarbeitung ihrer alten Maschine bemühen.

Li-ion-Akkus sind recycelbar. Geben Sie sie bei einer Entsorgungsstelle für chemische Abfälle ab, so daß die Akkus recycelt oder auf umweltfreundliche Weise entsorgt werden.



Alt-Elektrogeräte sind Wertstoffe, sie gehören daher nicht in den Hausmüll!

Wir möchten Sie daher bitten, uns mit Ihrem aktiven Beitrag beider Ressourcenschonung und beim Umweltschutz zu unterstützen und dieses Gerät bei den-falls vorhandeneingerichteten Rücknahmestellen abzugeben.

KONFORMITÄTSERKLÄRUNG

Wir erklären in alleiniger Verantwortung, daß dieses Produkt mit den folgenden Normen oder normativen Dokumenten übereinstimmt: EN62841-1:2015; EN62841-2-1:2018+A11:2019; EN55014-1:2021; EN55014-2:2021; gemäß den Bestimmungen der Richtlinien 2006/42/EC, 2014/30/EU.

GERÄUSCH/VIBRATION Gemessen gemäß EN 62841 beträgt der Schalldruckpegel dieses Gerätes 71,3 dB(A) und der Schalleistungspegel 82,3 dB(A) (Standard- abweichung: 3 dB), und die Vibration 1,698 m/s² (Hand-Arm Methode).

Akumulatorowa wiertarkowkrętarka

WSTĘP

Narzędzie to przeznaczone jest do wiercenia w drewnie, metalu, ceramice i tworzywach sztucznych; elektronicznie regulacje prędkości wiertarki z prawym i lewym biegiem doskonale sprawdzają się również jako wkrętarki oraz gwinciaraki

PARAMETRY TECHNICZNE

| | | | |
|----------------------------------|------------------|----------------------------------|---|
| Typ/model: CD-S20LiW (CD18-20SL) | | Maks. średnica wiertła w drewnie | Ø30mm |
| Napięcie | 20VDC | Klasa izolacji | III |
| Prędkość znamionowa | 0-400/0-1400 rpm | Odpowiedni akumulator | CLB-S20Li-2.0 / CLB-S20Li-2.0A |
| Ustawienia momentu obrotowego | 18+1 | Poziom ciśnienia akustycznego | LpA:71.3dB (A), K=5 dB (A) |
| Maks. moment obrotowy | 40N.m | Poziom mocy akustycznej | LwA: 82.3 dB (A), K=3 dB (A) |
| Średnica uchwytu | Ø0.8-10mm | Wibracja | ah=1,698m/s ² ,K=1.5m/s ² |
| Maks. średnica wiercenia w stali | Ø8mm | Waga (bez akumulatora) | 1.0kg |

INFORMACJA NA TEMAT HAŁASU I WIBRACJI









Poziom drgań podany w tych wskazówkach został pomierzony zgodnie z wymaganiami normy EN62841 dotyczącej procedury pomiarów i można go użyć do porównywania elektronarzędzi. Można go też użyć do wstępnej oceny ekspozycji na drgania.

Podany poziom drgań jest reprezentatywny dla podstawowych zastosowań elektronarzędzia. Jeżeli elektronarzędzie użyte zostanie do innych zastosowań, z innymi narzędziami roboczymi, z różnym osprzętem, a także jeśli nie będzie wystarczająco konserwowane, poziom drgań może odbiegać od podanego. Podane powyżej przyczyny mogą spowodować podwyższenie ekspozycji na drgania podczas całego czasu pracy.

Aby dokładnie ocenić ekspozycję na drgania, trzeba wziąć pod uwagę także okresy, gdy urządzenie jest wyłączone, lub gdy jest wprawdzie włączone, ale nie jest używane do pracy. W ten sposób łączna (obliczana na pełny wymiar czasu pracy) ekspozycja na drgania może okazać się znacznie niższa.

Należy wprowadzić dodatkowe środki bezpieczeństwa, mające na celu ochronę operatora przed skutkami ekspozycji na drgania, np.: konserwacja elektronarzędzia i narzędzi roboczych, zabezpieczenie odpowiedniej temperatury rąk, ustalenie kolejności operacji roboczych.

OBJAŚNIENIE SYMBOLI

| | | | |
|---|--|---|---|
|  | Uwaga! |  | W przypadku uszkodzenia, skręcenia lub przerwania kabla zasilającego należy natychmiast wyciągnąć wtyk sieciowy. Przed wykonaniem wszelkich prac na urządzeniu wyciągnąć wtyk sieciowy. |
|  | Przeczytaj instrukcję obsługi. |  | Nosić ochronniki słuchu. |
|  | Nościć okulary ochronne |  | Nościć ochronę dróg oddechowych |
|  | Urządzeń elektrycznych nie należy wyrzucać razem z odpadami domowymi |  | Klasa zabezpieczenia III |

CZĘŚCI SKŁADOWE NARZĘDZIA (PATRZ RYS.2)

| | | | |
|---|--|---|---------------------|
| 1 | Przełącznik | 5 | Torque rękaw |
| 2 | Pokrętło do przodu/do tyłu | 6 | Robocze światło LED |
| 3 | Gdakanie | 7 | Zaczep do paska |
| 4 | Przełącznik niskiej/wysokiej prędkości | 8 | Paczka baterii |

WSKAZÓWKI BEZPIECZEŃSTWA

UWAGA! Należy przeczytać wszystkie wskazówki. Błędy w przestrzeganiu następujących przepisów mogą powodować porażenie prądem, pożar i/lub ciężkie obrażenia ciała.

Ogólne przepisy bezpieczeństwa dla elektronarzędzi

⚠ OSTRZEŻENIE Należy przeczytać wszystkie wskazówki i przepisy. Błędy w przestrzeganiu poniższych wskazówek mogą spowodować porażenie prądem, pożar i/lub ciężkie obrażenia ciała.

Należy starannie przechowywać wszystkie przepisy i wskazówki bezpieczeństwa dla dalszego zastosowania.

Użyte w poniższym tekście pojęcie „elektonarzędzie” odnosi się do elektronarzędzi zasilanych energią elektryczną z sieci (z przewodem zasilającym) i do elektronarzędzi zasilanych akumulatorami (bez przewodu zasilającego).

Bezpieczeństwo miejsca pracy

• **Stanowisko pracy należy utrzymywać w czystości i dobrze oświetlone.** Nieporządek w miejscu pracy lub nieoświetlona przestrzeń robocza mogą być przyczyną wypadków.

• **Nie należy pracować tym elektronarzędziem w otoczeniu zagrożonym wybuchem, w którym znajdują się np. łatwopalne ciecze, gazy lub pyły.** Podczas pracy elektronarzędziem wytwarzają się iskry, które mogą spowodować zapłon.

• **Podczas użytkowania urządzenia zwrócić uwagę na to, aby dzieci i inne osoby postronne znajdowały się w bezpiecznej odległości.** Odwrócenie uwagi może spowodować utratę kontroli nad narzędziem.

Bezpieczeństwo elektryczne

• **Wtyczka elektronarzędzia musi pasować do gniazda. Nie wolno zmieniać wtyczki w jakikolwiek sposób. Nie wolno używać wtyków adapterowych w przypadku elektronarzędzi z uziemieniem ochronnym.** Niezmienione wtyczki i pasujące gniazda zmniejszają ryzyko porażenia prądem.

• **Należy unikać kontaktu z uziemionymi powierzchniami jak rury, grzejniki, piece i lodówki.** Ryzyko porażenia prądem jest większe, gdy ciało użytkownika jest uziemione.

• **Urządzenie należy zabezpieczyć przed deszczem i wilgocią.** Przedostanie się wody do elektronarzędzia podwyższa ryzyko porażenia prądem.

• **Nigdy nie należy używać przewodu do innych czynności. Nigdy nie należy nosić elektronarzędzia, trzymając je za przewód, ani używać przewodu do zawieszenia urządzenia; nie wolno też wyciągać wtyczki z gniazdka pociągając za przewód. Przewód należy chronić przed wysokimi temperaturami, należy go trzymać z dala od oleju, ostrych krawędzi lub ruchomych części urządzenia.** Uszkodzone lub splątane przewody zwiększają ryzyko porażenia prądem.

• **W przypadku pracy elektronarzędziem pod gołym niebem, należy używać przewodu przedłużającego, dostosowanego również do zastosowań zewnętrznych.** Używanie właściwego przedłużacza (dostosowanego do pracy na zewnątrz) zmniejsza ryzyko porażenia prądem.

• **Jeżeli nie da się uniknąć zastosowania elektronarzędzia w wilgotnym otoczeniu, należy użyć wyłącznika ochronnego różnicowo-prądowego.** Zastosowanie wyłącznika ochronnego różnicowo-prądowego zmniejsza ryzyko porażenia prądem.

Bezpieczeństwo osób

• **Podczas pracy z elektronarzędziem należy zachować ostrożność, każdą czynność wykonywać uważnie i z rozwagą. Nie należy używać elektronarzędzia, gdy jest się zmęczonym lub będąc pod wpływem narkotyków, alkoholu lub leków.** Moment nieuwagi przy użyciu elektronarzędzia może stać się przyczyną poważnych urazów ciała.

• **Należy nosić osobiste wyposażenie ochronne i zawsze okulary ochronne.** Noszenie osobistego wyposażenia ochronnego – maski przeciwpyłowej, obuwia z podeszwami przeciwpoślizgowymi, kasku ochronnego lub środków ochrony

śluchu (w zależności od rodzaju i zastosowania elektronarzędzia) – zmniejsza ryzyko obrażeń ciała.

• **Należy unikać niezamierzonego uruchomienia narzędzia i/lub podłączeniem do akumulatora, a także przed podniesieniem lub przeniesieniem elektronarzędzia, należy upewnić się, że elektronarzędzie jest wyłączone.** Trzymanie palca na wyłączniku podczas przenoszenia elektronarzędzia lub podłączenie do prądu włączonego narzędzia, może stać się przyczyną wypadków.

• **Przed włączeniem elektronarzędzia, należy usunąć narzędzia nastawcze lub klucze.** Narzędzie lub klucz, znajdujący się w ruchomych częściach urządzenia mogą doprowadzić do obrażeń ciała.

• **Należy unikać nienaturalnych pozycji przy pracy. Należy dbać o stabilną pozycję przy pracy i zachowanie równowagi.** W ten sposób możliwa będzie lepsza kontrola elektronarzędzia w nieprzewidzianych sytuacjach.

• **Należy nosić odpowiednie ubranie. Nie należy nosić luźnego ubrania ani biżuterii. Włosy, ubranie i rękawice należy trzymać z daleka od ruchomych części.** Luźne ubranie, biżuteria lub długie włosy mogą zostać wciągnięte przez ruchome części.

• **Jeżeli istnieje możliwość zamontowania urządzeń odsysających i wychwytyjących pył, należy upewnić się, że są one podłączone i będą prawidłowo użyte.** Użycie urządzenia odsysającego pył może zmniejszyć zagrożenie pyłami.

Prawidłowa obsługa i eksploatacja elektronarzędzi

• **Nie należy przeciążać urządzenia. Do pracy używać należy elektronarzędzia, które są do tego przewidziane.**

Odpowiednio dobranym elektronarzędziem pracuje się w danym zakresie wydajności lepiej i bezpieczniej.

• **Nie należy używać elektronarzędzia, którego włącznik/wyłącznik jest uszkodzony.** Elektronarzędzie, którego nie można włączyć lub wyłączyć jest niebezpieczne i musi zostać naprawione.

• **Przed regulacją urządzenia, wymianą osprzętu lub pozaprzestaniem pracy narzędziem, należy wyciągnąć wtyczkę z gniazda i/lub usunąć akumulator.** Ten środek ostrożności zapobiega niezamierzonemu włączeniu się elektronarzędzia.

• **Nieużywane elektronarzędzia należy przechowywać w miejscu niedostępnym dla dzieci. Nie należy udostępniać narzędzia osobom, które go nie znają lub nie przeczytały niniejszych przepisów.** Używane przez niedoświadczonych osoby elektronarzędzia są niebezpieczne.

• **Konieczna jest należyta konserwacja elektronarzędzia. Należy kontrolować, czy ruchome części urządzenia działają bez zarzutu i nie są zablokowane, czy części nie są pęknięte lub uszkodzone w taki sposób, który miałby pływ na prawidłowe działanie elektronarzędzia. Uszkodzone części należy przed użyciem urządzenia oddać do naprawy.** Wiele wypadków spowodowanych jest przez niewłaściwą konserwację elektronarzędzi.

• **Należy stale dbać o ostrość i czystość narzędzi tnących.** O wiele rzadziej dochodzi do zakleszczenia się narzędzia tnącego, jeżeli jest ono starannie utrzymane. Zadbane narzędzia łatwiej się też prowadzi.

• **Elektronarzędzia, osprzęt, narzędzia pomocnicze itd. należy używać zgodnie z niniejszymi**

zaleceniami. Uwzględnić należy przy tym warunki i rodzaj wykonywanej pracy. Niezgodne z przeznaczeniem użycie elektronarzędzia może doprowadzić do niebezpiecznych sytuacji.

Serwis

• Naprawę elektronarzędzia należy zlecić jedynie wykwalifikowanemu fachowcowi i przy użyciu oryginalnych części zamiennych. To gwarantuje, że bezpieczeństwo urządzenia zostanie zachowane. **z.a.** Przed włożeniem wtyczki do gniazdka

Wskazówki dotyczące bezpieczeństwa dla wiertarkowkrętarek akumulatorowych

⚠ OSTRZEŻENIE Podczas wykonywania prac, przy których śruba może trafić na ukryte przewody energetyczne lub na własny kabel sieciowy, trzymać urządzenie za izolowane uchwyty. Kontakt śruby z przewodem znajdującym się pod napięciem może spowodować, że także metalowe części urządzenia znajdują się pod napięciem, i w konsekwencji doprowadzić do porażenia elektrycznego.

• Dzieciom lub osobom, którym brak wiedzy lub doświadczenia w obchodzeniu się z urządzeniem oraz osobom, które są ograniczone pod względem ich fizycznych, sensorycznych lub duchownych zdolności, nie wolno obsługiwać urządzenia bez nadzoru lub wskazówek osoby odpowiedzialnej za ich

bezpieczeństwo. Dzieci muszą być nadzorowane, aby nie bawiły się urządzeniem.

• Zabezpiecz przedmiot obrabiany. Przedmiot obrabiany przytrzymywany za pomocą urządzenia mocującego lub imadła jest trzymany pewniej niż ręką.

⚠ OSTRZEŻENIE TRUJĄCE PYŁY!

Powstające wskutek obróbki szkodliwe / trujące pyły stanowią zagrożenie dla zdrowia dla osoby obsługującej urządzenie lub osób znajdujących się w pobliżu. Noś okulary ochronne i maskę przeciwpyłową!

• **Nie obrabiaj materiału zawierającego azbest.** Azbest jest uznawany za rakotwórczy.

• Trzymaj mocno narzędzie elektryczne. Przy dokręcaniu lub luzowaniu śrub mogą krótkotrwale wystąpić duże momenty reakcji.

• **Wyłączaj natychmiast narzędzie elektryczne, gdy założone do niego narzędzie zablokuje się.** Bądź przygotowany na duże momenty reakcji, które powodują odrzut. Założone narzędzie zablokuje się, gdy narzędzie elektryczne zostanie przeciążone lub uстави się skośnie w przedmiocie obrabianym.

• **Przy robotach na urządzeniu oraz w trakcie transportu względnie przechowywania urządzenia ustawiaj przełącznik kierunku obrotów w pozycji środkowej (blokada).** W ten sposób zapobiegiesz niezamierzonemu rozruchowi narzędzia elektrycznego.

DZIAŁANIE

Montaż / demontaż akumulatora (rys. 3)

Przytrzymaj wciśnięty przycisk akumulatora, jak w akcji 1, a następnie przesun go w prawo, jak w akcji 2.

Wiertarka do montażu / demontażu (rys. 4)

Poluzuj uchwyt w prawo ręcznie, a następnie włóż wiertła do uchwytu, a następnie przymocuj go, jak na rys. 4.

Włączanie/wyłączanie (rys. 5)

Aby włączyć narzędzie, wystarczy nacisnąć pokrętło przełącznika.

Aby wyłączyć narzędzie, po prostu puść pokrętło przełącznika.

Regulacja prędkości (rys. 6)

Aby dostosować prędkość narzędzia, naciśnij pokrętło przełącznika. Im głębiej nacisnąłeś, tym większa prędkość.

Wybór bezpośredni obrotu (rys.7)

Aby wkręcić, przekręć pokrętło kierunku (2) w lewo.

Aby wykręcić, przekręć pokrętło kierunku (2) w prawo.

Wybór momentu obrotowego (rys. 8)

1-6 ustawień momentu obrotowego: Do śrub o małych rozmiarach.

Ustawienie momentu obrotowego 7-12: Do śrub o rozmiarze midium.

13-18 ustawień momentu obrotowego: Do śrub o dużych rozmiarach.

Ustawienie wiertła: Do obróbki drewna na płycie stalowej.

1 / 2 Wybór prędkości (rys. 9)

Wybór 1. prędkości to niższa prędkość do pracy na twardych materiałach, takich jak wkręcanie małych lub średnich wkrętów w drewnie, wiercenie w prętach stalowych.

Wybór drugiej prędkości to wyższa prędkość do pracy na większych śrubach lub wiercenia w miękkich materiałach, takich jak drewno lub coś podobnego.

Ładowanie baterii (rys.10)

1. Podłącz ładowanie akumulatora do gniazdka; Wskaźnik zasilania świeci na zielono.

2. Wsuń akumulator do gniazda w ładowarce, po usłyszeniu kliknięcia, akumulator został zabezpieczony.

3. Wskaźnik zasilania zgaśnie, a tymczasem wskaźnik ładowania świeci na czerwono. Rozpoczyna się proces ładowania.

4. Po około 50 minutach do 1 godziny wskaźnik ładowania zgaśnie, a tymczasem wskaźnik zasilania ponownie zaświeci się na zielono. Oznacza to, że proces ładowania został całkowicie zakończony.

5. Wyciągnij wtyczkę ładowarki, a następnie wyjmij akumulator z ładowarki.

Końcówki do ładowania (rys.11)

Po użyciu akumulator prawdopodobnie trochę się nagrzeje. W takim przypadku akumulator nie może być ładowany. Trzeba odpocząć, poczekać, aż ostygnie.

Wskaźnik poziomu naładowania baterii (rys. 12)

Akumulator posiada funkcję informowania o stanie głośności. Aby pokazać tę funkcję, wystarczy nacisnąć przycisk na obudowie.

Świeci się 0 oznacza, że głośność pozostaje poniżej 10%;

1 świeci się oznacza, że głośność pozostaje od 10% do 25%

Świecące się 2 światła oznaczają, że głośność pozostaje od 25% do 50%

3 kontrolki włączone oznaczają, że głośność pozostaje od 50% do 75%

4 świecące się oznaczają, że głośność pozostaje od 75% do 100%

KONSERWACJA



Przed rozpoczęciem prac konserwacyjnych silnik należy upewnić się, że urządzenie nie znajduje się pod prądem.

Urządzenia zostały zaprojektowane do działania przez dłuższy okres czasu przy minimalnym nakładzie pracy związanym z konserwacją. Zadowalające działanie zależy od odpowiedniego dbania o urządzenie oraz regularnego czyszczenia. Należy regularnie czyścić obudowę urządzenia miękką szmatką, najlepiej po każdym użyciu. Należy dopilnować, aby otwory wentylacyjne nie były zatkane przez pył i brud. W przypadku, gdy brud nie daje się usunąć, należy użyć miękkiej szmatki zwilżonej wodą z mydłem. Nie wolno używać rozpuszczalników takich jak benzyna, alkohol, woda z amoniakiem itd. Rozpuszczalniki te mogą uszkodzić części wykonane z plastiku.

Urządzenie nie wymaga dodatkowego smarowania.

W przypadku pojawienia się usterki, np. zużycia części, należy skontaktować się z najbliższym sprzedawcą.

INFORMACJA DOTYCZĄCA OCHRONY ŚRODOWISKA



W celu zabezpieczenia urządzenia przed uszkodzeniami w czasie transportu, jest ono dostarczane w odpowiednio mocnym opakowaniu. Większość materiałów można poddać ponownej utylizacji. Należy umieścić materiały w odpowiednich dla ich właściwości pojemnikach utylizacyjnych. Nieużywany już sprzęt można odnieść do miejscowego sprzedawcy. Zostanie on odpowiednio zutylizowany w sposób bezpieczny dla środowiska.

Akumulatory Li-ion nadają się do recyklingu. Należy oddawać je do punktów utylizacji odpadów chemicznych, tak aby akumulatory mogły być poddane procesowi recyklingu lub utylizowane w ekologiczny sposób.

Zużyte urządzenia elektryczne są surowcami wtórnymi – nie wolno wyrzucać ich do pojemników na odpady domowe, ponieważ mogą zawierać substancje niebezpieczne dla zdrowia ludzkiego i środowiska! Prosimy o aktywną pomoc w oszczędnym gospodarowaniu zasobami naturalnymi i ochronie środowiska naturalnego przez przekazanie zużytego urządzenia do punktu składowania surowców wtórnych - zużytych urządzeń elektrycznych.

OŚWIADCZENIE ZGODNOŚCI

Vi erklærer under almindeligt ansvar, at dette product er i overensstemmelse med følgende normer eller normative dokumenter: EN62841-1:2015; EN62841-2-1:2018+A11:2019; EN55014-1:2021; EN55014-2:2021; i henhold til bestemmelserne i direktiverne 2006/42/EC, 2014/30/EU.

STØJ/VIBRATION Måles efter EN62841 er lydtrykniveau af dette værktøj 71,3 dB(A) og lydeffektniveau 82,3 dB(A) (standard deviation: 3 dB), og vibrationsniveauet 1,698 m/s² (hånd-arm metoden).

Exploded view CD-S20LiW

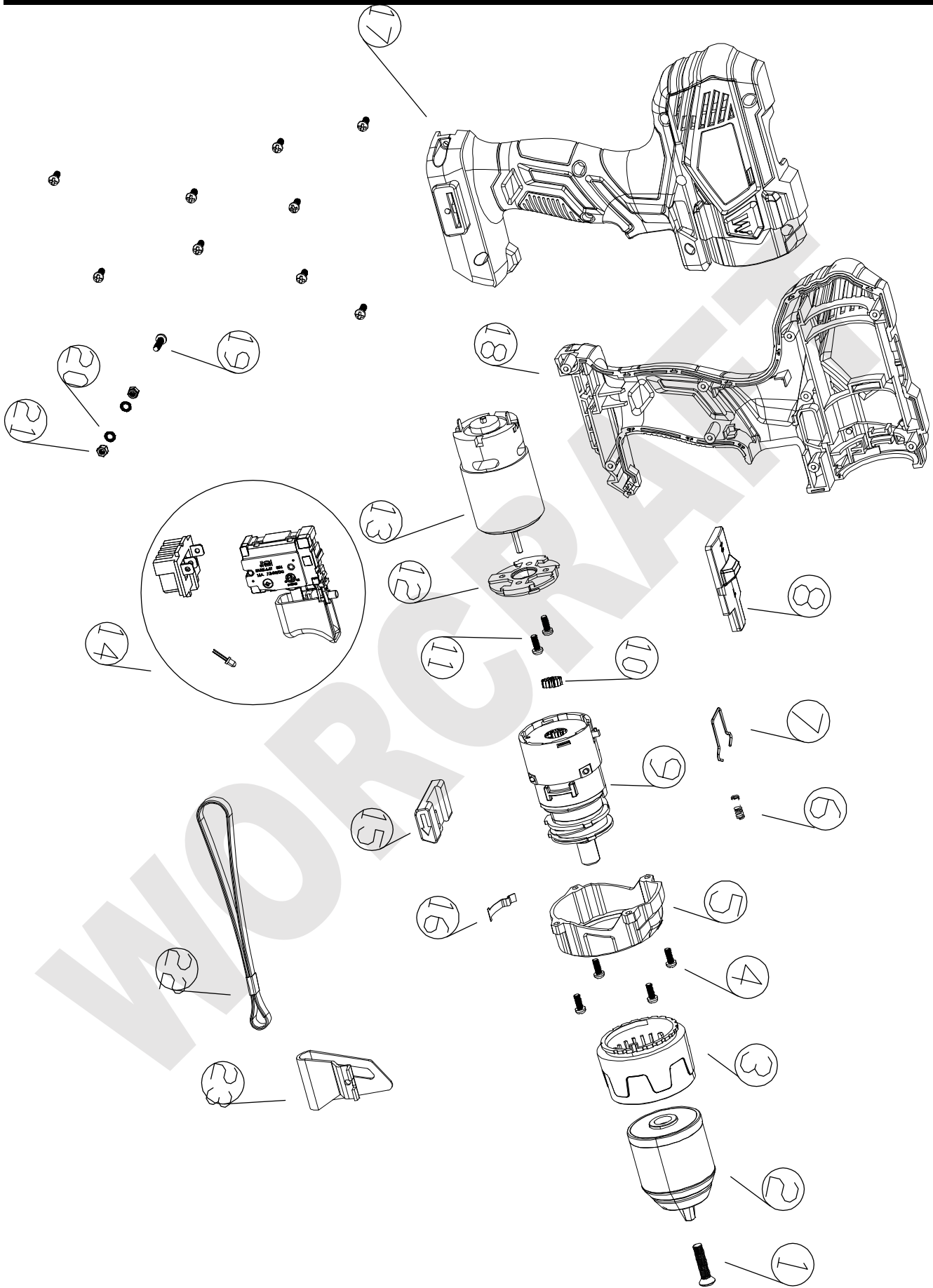

Part list CD-S20LiW

| Part No | Part Name | Qty | Part No | Part Name | Qty |
|---------|-------------------------|-----|---------|---------------------|-----|
| 1 | Cross screwM5*23 | 1 | 13 | Motor | 1 |
| 2 | Chuck | 1 | 14 | Switch Ass | 1 |
| 3 | Torque ring | 1 | 15 | Left & right button | 1 |
| 4 | Screw ST3*12 | 13 | 16 | leaf spring | 1 |
| 5 | Decorative ring | 1 | 17 | Left body | 1 |
| 6 | Push button spring | 1 | 18 | Right body | 1 |
| 7 | Push button wire spring | 1 | 19 | Screw M3*12 | 2 |
| 8 | Two speed button | 1 | 20 | Toothed washer | 2 |
| 9 | Gear box Ass | 1 | 21 | Nut M3 | 2 |
| 10 | Motor gear | 1 | 22 | Bracelets | 1 |
| 11 | Screw M3*6 | 2 | 23 | Belt clip | 1 |
| 12 | Motor plate | 1 | | | |

WORCRAFT