

- SK** Akumulátorova excentrická brúska
- CZ** Akumulátorová excentrická bruska
- HU** Akkumulátoros excenteres csiszológép
- RO** Mașină de șlefuit rotativă fără fir
- EN** Cordless rotary sander
- DE** Akku-exzenter schleifer
- PL** Szlifierka obrotowa bezprzewodowa



CRS-S20Li

Preklad originálneho návodu na použitie
Překlad originálním návodu k použití
Az eredeti használati útmutató fordítása
Traducerea manualului de utilizare original
Instruction manual
Übersetzung der Original-Gebrauchsanweisung
Tłumaczenie oryginalnej instrukcji użytkowania





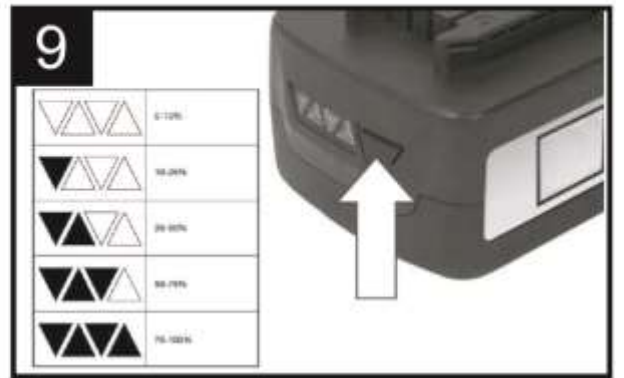
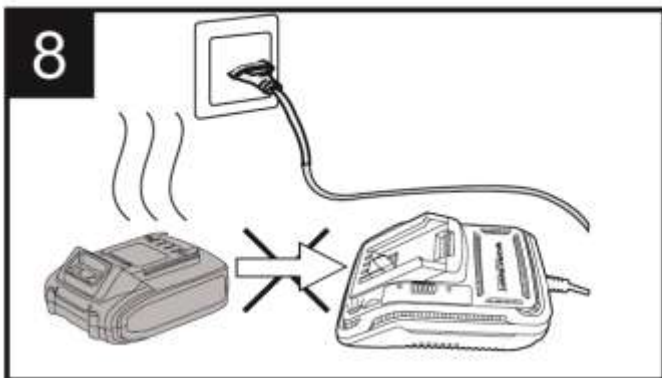
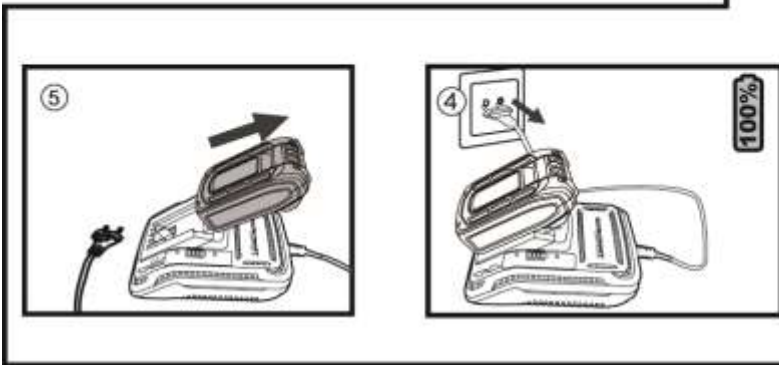
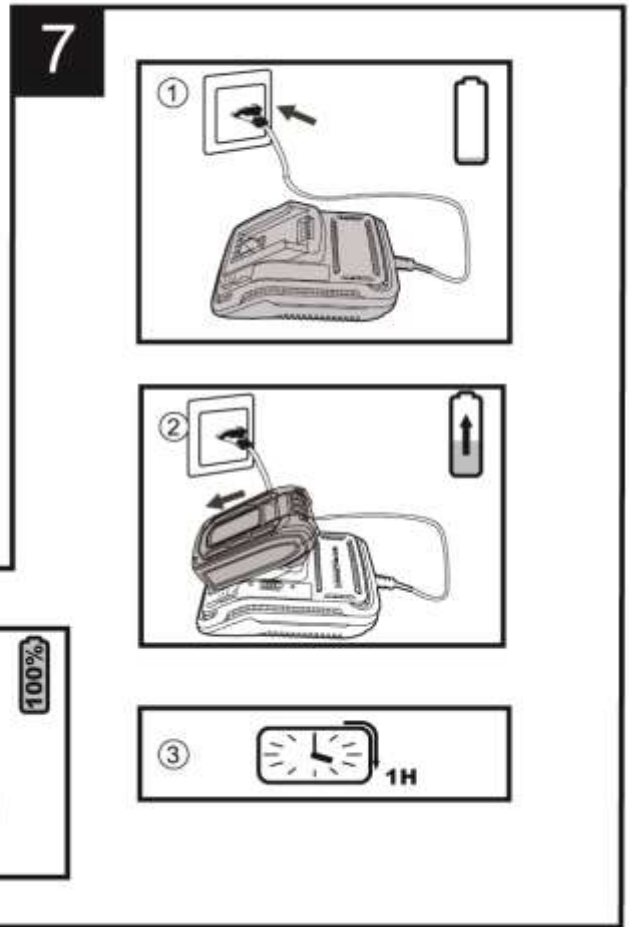

AKUMULÁTOROVA EXCENTRICKÁ BRÚSKA

POUŽITIE

- Na brúsenie dreva, kovov a náterov. Toto zariadenie nepoužívajte na mokre brúsenie.

Zariadenie používajte iba na predpísané účely. Akékoľvek iné použitie je považované ako prípad nesprávneho použitia. Používateľ/obsluha a nie výrobca bude zodpovedný za akékoľvek poškodenie, alebo zranenia spôsobené týmto nesprávnym používaním. Pamätajte si, že toto zariadenie nebolo navrhnuté pre komerčné alebo priemyselné používanie. Záruka nebude platná pokiaľ bude zariadenie používané na komerčné, priemyselné alebo podobné účely.











TECHNICKÉ PARAMETRE

| | | |
|--|---|---|
|  | NAPATIE | 20 V |
| | KAPACITA | 2 alebo 4 Ah |
| | POČET BRÚSNYCH KMITOV | 6 000 – 12 000 min ⁻¹ |
| | PRIEMER BRÚSNEHO TANIERA | 125 mm |
| | VIBRÁCIE | 7,2 m/s ² (K) = 1,5 m/s ² |
| | HLADINA AKUSTICKÉHO VÝKONU (LWA) | 84,7 dB(A) Odchýlka (K) = 3 dB(A) |
| | HLADINA AKUSTICKÉHO TLAKU (LPA) | 73,7dB(A) Odchýlka (K) = 3 dB(A) |
|  | HMOTNOŠŤ | 1,2 kg |

ČASTI VÝROBKU

- | | |
|-----------------------------------|--------------------|
| 1. ON/OFF Vypínač | 5. Akumulátor |
| 2. Rukoväť | 6. Vrecko na prach |
| 3. Regulátor nastavenia otáčok | 7. Brúsny tanier |
| 4. Päťka na upevnenie akumulátora | 8. Brúsny papier |

VYSVETLIVKY SYMBOLOV

| | |
|---|--|
|  | Všeobecné upozornenie na nebezpečenstvo. |
|  | Prečítajte si návod na použitie. |
|  | Používajte ochranné pracovné okuliare. |
|  | Noste ochranné rukavice. |
|  | Nevyhadzujte do bežného domového odpadu. Namiesto toho, ekologicky prijateľnou cestou sa obráťte na recyklačne strediska. Prosím venujte starostlivosť ochrane životného prostredia. |
|  | Noste chránič sluchu. |
|  | Noste ochrannú dýchaciu masku. |
|  | Výrobok je v súlade s platnými európskymi smernicami a bola vykonaná metóda hodnotenia zhody týchto smerníc. |
|  | UPOZORNENIE! Pred začatím akejkoľvek kontroly alebo údržby, zariadenie vypnite a vyťahnite z neho akumulátor, aby ste zabránili jeho nechcenému spusteniu a následnému možnému poraneniu. |
|  | Trieda ochrany III. |

VŠEOBECNÉ BEZPEČNOSTNÉ POKYNY PRE ELEKTRICKÉ NÁRADIE

Prečítajte si bezpečnostné upozornenia, inštrukcie, vyobrazenia a technické údaje poskytované s týmto elektrickým náradím. Porušenie dodržiavania všetkých inštrukcií uvedených ďalej v texte môže mať za následok úraz elektrickým prúdom, požiar a/alebo ťažké ublíženie na zdraví.

1) BEZPEČNOSŤ PRACOVNÉHO PROSTREDIA

- Pracovisko je potrebné udržiavať v čistote a dobre osvetlené. Neporiadok a tmavé priestory bývajú príčinou nehôd.
- Nepoužívajte elektrické náradie v prostredí, kde hrozí nebezpečenstvo výbuchu, kde sa vyskytujú horľavé kvapaliny, plyny alebo prach. V elektrickom náradí vznikajú iskry, ktoré môžu zapáliť prach alebo výpary.
- Pri používaní elektrického náradia zabráňte v prístupe deťom a ďalším osobám. Ak budete rušení, môžete stratiť kontrolu nad vykonávanou činnosťou.

2) ELEKTRICKÁ BEZPEČNOSŤ

- Vidlica napájacieho kábla elektrického náradia musí zodpovedať sieťovej zásuvke. Nikdy akýmkoľvek spôsobom neupravujte el. prívodný kábel. Náradie, ktoré má na vidlici prívodnej šnúry ochranný kolík, nikdy nepripájajte rozdvojkami alebo inými adaptémi. Nepoškodené vidlice a zodpovedajúce zásuvky znížia nebezpečenstvo úrazu elektrickým prúdom. Poškodené alebo zamotané prívodné káble zvyšujú nebezpečenstvo úrazu elektrickým prúdom. Ak sa sieťová šnúra poškodí, musí sa nahradiť osobitou sieťovou šnúrou, ktorú možno dostať u výrobcu alebo jeho obchodného zástupcu.
- Obsluha sa nesmie telom dotýkať uzemnených predmetov, ako je napr. potrubie, teleso ústredného vykurovania, sporáky a chladničky. Nebezpečenstvo úrazu elektrickým prúdom je väčšie, ak je vaše telo spojené so zemou.
- Nevystavujte elektrické náradie dažďu, vlhku alebo vode. Elektrického náradia sa nikdy nedotýkajte mokrými rukami. Elektrické náradie nikdy neumývajte pod tečúcou vodou ani ho neponárajte do vody.
- Kábel sa nesmie nadmerne zaťažovať. Kábel nikdy nepoužívajte na prenášanie, ťahanie alebo vyťahovanie vidlice elektrického náradia. Kábel nesmie byť vystavený pôsobeniu tepla, oleja, ostrých hrán alebo pohyblivých dielov. Poškodené alebo zapletené káble zvyšujú riziko úrazu elektrickým prúdom.
- Pri používaní elektrického náradia vo vonkajšom prostredí používajte predlžovací kábel vhodný na vonkajšie použitie. Používanie šnúry vhodnej na vonkajšie použitie znižuje riziko úrazu elektrickým prúdom.
- Ak používate elektrické náradie vo vlhkých priestoroch, používajte napájanie chránené prúdovým chráničom (RCD). Používanie RCD obmedzuje nebezpečenstvo úrazu elektrickým prúdom. Pojem „prúdový chránič (RCD)“ môže byť nahradený pojmom „hlavný istič obvodu (GFCI)“ alebo „istič unikajúceho prúdu (ELCB)“.

3) BEZPEČNOSŤ OSÔB

- Pri používaní elektrického náradia buďte pozorní a ostražití, venujte maximálnu pozornosť činnosti, ktorú práve prevádzate. Sústreďte sa na prácu. Nepracujte s elektrickým náradím ak ste unavení, alebo ste pod vplyvom drog, alkoholu alebo liekov. Aj chvíľková nepozornosť pri používaní elektrického náradia môže viesť k vážnemu poraneniu osôb. Pri práci s el. náradím nejedzte, nepite a nefajčite.
- Používajte ochranné pomôcky. Vždy používajte ochranu očí. Používajte ochranné prostriedky odpovedajúce druhu práce, ktorú prevádzate. Ochranné pomôcky ako napr. respirátor, bezpečnostná obuv s protišmykovou úpravou, pokrývka hlavy alebo ochrana sluchu, používané v súlade s podmienkami práce, znižujú riziko poranenia osôb.
- Vyvarujte sa neúmyselnému zapnutiu el. náradia. Neprenášajte el. náradie, ktoré je pripojené k elektrickej sieti, s prstom na vypínači alebo na spúšti. Pred pripojením k elektrickému napätiu sa uistite, či vypínač alebo spúšť sú v polohe „vypnuté“. Prenášanie el. náradia s prstom na vypínači alebo pripájanie vidlice el. náradia do zásuvky zo zapnutým vypínačom môže byť príčinou vážnych úrazov.
- Pred zapnutím el. náradia odstráňte všetky nastavovacie kľúče a nástroje. Nastavovací kľúč alebo nástroj, ktorý zostane pripevnený k otáčajúcej sa časti elektrického náradia môže byť príčinou poranenia osôb.
- Vždy udržujte stabilný postoj a rovnováhu. Pracujte len tam, kam bezpečne dosiahnete. Nikdy nepreceňujte vlastnú silu. Nepoužívajte elektrické náradie, ak ste unavení.
- Obliekajte sa vhodným spôsobom. Používajte pracovné oblečenie. Nenoste voľné oblečenie ani šperky.

Dbajte na to, aby sa vaše vlasy, oblečenie, rukavice alebo iná časť Vášho tela nedostala do prílišnej blízkosti rotujúcich alebo rozpálených častí el. náradia.

- Pripojte el. náradie k odsávaniu prachu. Ak má el. náradie možnosť pripojenia zariadenia na zachytávanie alebo odsávanie prachu, uistite sa, že došlo k jeho riadnemu pripojeniu a používaniu. Použitie takýchto zariadení môže obmedziť nebezpečenstvo vznikajúce prachom.

4) POUŽÍVANIE A ÚDRŽBA ELEKTRICKÉHO NÁRADIA

- Elektrické náradie nepreťažujte. Elektrické náradie bude pracovať lepšie a bezpečnejšie, ak s ním budete pracovať v otáčkach, pre ktoré bolo navrhnuté. Používajte správne náradie, ktoré je určené pre danú činnosť. Vhodné náradie bude dobre a bezpečne vykonávať prácu, pre ktorú bolo vyrobené.

- Nepoužívajte elektrické náradie, ktoré nemožno bezpečne zapnúť a vypnúť ovládacím vypínačom. Používanie takého náradia je nebezpečné. Poškodený vypínač musí byť opravený certifikovaným servisom.

- Odpojte náradie od elektrickej siete predtým, než začnete prevádzkať jeho nastavenie, výmenu príslušenstva alebo údržbu. Toto opatrenie obmedzí nebezpečenstvo náhodného spustenia.

- Nepoužívané elektrické náradie uschovajte tak, aby bolo mimo dosahu detí a nepovolaných osôb. Elektrické náradie v rukách neskúsených užívateľov môže byť nebezpečné. Elektrické náradie skladujte na suchom a bezpečnom mieste.

- Starostlivo udržiajte elektrické náradie v dobrom stave. Pravidelne kontrolujte nastavenie pohybujúcich sa častí a ich pohyblivosť. Kontrolujte či nedošlo k poškodeniu ochranných krytov alebo iných častí, ktoré môžu ohroziť bezpečnú funkciu elektrického náradia. Ak je náradie poškodené, pred ďalším použitím zaistite jeho opravu. Mnoho úrazov je spôsobené nesprávnou údržbou elektrického náradia.

- Rezacie nástroje udržiajte ostré a čisté. Správne udržiavané a naostrené nástroje uľahčujú prácu, obmedzujú nebezpečenstvo úrazu a práca s nimi sa lepšie kontroluje. Použitie iného príslušenstva než toho, ktoré je uvedené v návode na obsluhu alebo doporučené dovozcom môže spôsobiť poškodenie náradia a byť príčinou úrazu.

- Elektrické náradie, príslušenstvo, pracovné nástroje atď. používajte v súlade s týmito pokynmi a takým spôsobom, ktorý je predpísaný pre konkrétne elektrické náradie a to s ohľadom na dané podmienky práce a druh prevádzanej práce. Používanie náradia na iné účely, než pre aké je určené, môže viesť k nebezpečným situáciám.

5) POUŽÍVANIE AKUMULÁTOROVÉHO NÁRADIA

- Pred vložením akumulátoru sa uistite, že je vypínač v polohe „0-vypnuté“. Vloženie akumulátoru do zapnutého náradia môže byť príčinou nebezpečných situácií.

- K nabíjaniu akumulátora používajte len nabíjačky predpísané výrobcom. Použitie nabíjačky pre iný typ akumulátoru môže mať za následok jeho poškodenie a vznik požiaru.

- Používajte iba akumulátory určené pre dané náradie. Použitie iných akumulátorov môže byť príčinou úrazu alebo vzniku požiaru.

- Ak nie je akumulátor používaný, uschovávajte ho oddelene od kovových predmetov ako sú svorky, kľúče, skrutky a iné drobné kovové predmety, ktoré by mohli spôsobiť spojenie jedného kontaktu akumulátoru s druhým. Vyskratovanie akumulátoru môže zapríčiniť úraz, popáleniny alebo vznik požiaru.

- S akumulátormi zaobchádzajte šetrne. Pri nešetrnom zaobchádzaní môže z akumulátoru uniknúť chemická látka. Vyvarujte sa kontaktu s ňou. Ak predsa dôjde ku kontaktu s touto chemickou látkou, vymyte postihnuté miesto prúdom tečúcej vody. Ak sa chemická látka dostane do očí, vyhľadajte ihneď lekársku pomoc. Chemická látka z akumulátoru môže spôsobiť vážne poranenie.

- Akumulátor alebo náradie sa nesmie vystavovať ohňu alebo nadmernej teplote. Vystavenie ohňu alebo teplote vyššej ako 130°C môže spôsobiť výbuch.

- Akumulátor alebo náradie, ktoré sú poškodené alebo prestavané, sa nesmie používať. Poškodené alebo upravené akumulátory sa môžu chovať nepredvídateľne, a môžu tak spôsobiť oheň, výbuch alebo nebezpečenstvo úrazu.

6) SERVIS

- Servis elektrického náradia zverte kvalifikovanému opravárovi. Môžu sa používať iba rovnaké náhradné diely. Zaručíte tak, že bude zachovaná bezpečnosť elektrického náradia.

BEZPEČNOSTNÉ POKYNY PRE AKUMULÁTOR A NABÍJAČKU

- Pred prvým použitím akumulátora a nabíjačky si pozorne prečítajte návod na obsluhu.

1. Overtete, či elektrický prúd, ktorý je k dispozícii vo vašej sieti, je zhodný s tým, ktorý je uvedený na nabíjačke akumulátora.
2. Nedovoľte aby vlhkosť, dážď či striekajúca voda dosiahli na miesto nabíjania akumulátora.
3. Nenabíjajte akumulátor, keď je teplota pod 10 °C alebo nad 40 °C. Nabíjanie akumulátora pri extrémnych teplotách môže znížiť jeho životnosť.
4. S poškodeným akumulátorom, ktorý už nemožno nabiť, treba zaobchádzať ako s nebezpečným odpadom. Neodhadzujte akumulátor do smetí, ohňa ani vody.
5. Používajte len akumulátor a nabíjačku schválenú výrobcom pre použitie v daných zariadeniach.
6. Udržujte nabíjačku čistú, mimo prachu a nečistôt.
7. Vždy odstráňte akumulátor pred opravou zariadenia.
8. Prekryte kontakty akumulátora, aby ste predišli skratu.
9. Vyhnite sa nebezpečenstvu výbuchu!
10. Nefajčite počas nabíjania akumulátora alebo na mieste jeho uskladnenia. Z pokazených Ni-Cd alebo Ni-MH akumulátorov môže unikáť výbušný plyn vodík ktorý sa môže vznietiť od otvoreného plameňa alebo iskry.
11. V prípade požiaru sa snažte uhasiť oheň.
12. Akumulátor a nabíjačka sa priebehu nabíjania mierne zahrievajú.

Chemické nebezpečenstvo

Neotvárajte obal akumulátora. Chráňte akumulátor pred nárazom. Ak dôjde k vytečeniu elektrolytu z akumulátora, je nevyhnutné zabrániť styku s pokožkou. Ak predsa príde ku kontaktu elektrolytu s pokožkou, opláchnite postihnuté miesto ihneď s vodou. V prípade, že sa vám elektrolyt dostane do očí, okamžite vyhľadajte lekára.

Nabíjanie

Pripojte k zdroju napájania 230 V a spojite nabíjací kábel s nabíjacím modulom. Vložte akumulátor do nabíjačky, uistite sa, že je polarita (+ / -) správna! Keď je akumulátor nabíjaný, svieti červená kontrolka. Dôležité: ak sa červená kontrolka nerozsvieti okamžite po vložení akumulátora, ktorý bol práve používaný, odpojte akumulátor a vložte ho po niekoľkých minútach do nabíjačky späť. Bežný čas nabíjania je okolo 1 – 1,5 hodín. Po tejto dobe nabíjacie zariadenie zaistí, že sa dosiahol plne nabitého stavu. Akumulátor je tepelnou poistkou chránený proti prebitiu, preto môže v nabíjačke zostať dlhší čas bez poškodenia (však, nie dlhšie ako 24 hodín). Zahriatie akumulátora a nabíjacieho zariadenia na konštantnú teplotu je normálne a nie je známkou poškodenia. Podstatne skrátený prevádzkový čas akumulátora znamená, že musí byť vymenený.

BEZPEČNOSTNÉ POKYNY PRE EXCENTRICKÉ BRÚSKY

- Vždy používajte vhodné ochranné pracovné pomôcky vrátane masky proti prachu s minimálnym hodnotením FFP2, ochrany očí a chráničov sluchu.
- Zabezpečte, aby boli všetci ľudia v blízkosti pracoviska vybavení vhodnými osobnými ochrannými pomôckami.
- Zaistite obrobok. Obrobok, ktorý je uchytený v upínacom zariadení alebo vo zveráku, je pridržiavaný bezpečnejšie ako vašou rukou.
- V žiadnom prípade nekladte ruky vedľa prístroja, pred ním, ani na obrábanú plochu. V prípade pošmyknutia hrozí nebezpečenstvo poranenia.
- **NEBEZPEČENSTVO POŽIARU V DÔSLEDKU ISKRENIA!** Pri brúsení kovov, vzniká iskrenie. Dávajte bezpodmienečne pozor na to, aby ste neohrozili žiadne osoby a aby žiadne horľavé materiály neboli v blízkosti pracovnej oblasti.
- **VAROVANIE! JEDOVATÉ VÝPARY!** Škodlivý a toxický prach vznikajúci pri opracovávaní ohrozuje zdravie

personálu obsluhy alebo osôb nachádzajúcich sa v blízkosti.

- **VAROVANIE! OHROZENIE SPÔSOBENÉ PRACHOM!** V prípade dlhšieho obrábania dreva a najmä pri obrábaní materiálov, pri ktorých vzniká škodlivý prach, zapojte prístroj do vhodného externého odsávacieho zariadenia . Noste ochranné okuliare a protiprachovú masku!
- Budte zvlášť opatrní pri brúsení niektorých drevín (ako je buk, dub, mahagón a tík), pretože vzniknutý prach je toxický.
- Nebrúste horčík ani zliatiny obsahujúce vysoké percento horčíka.
- Vezmite na vedomie, že na niektoré materiály, mohli byť nafarbené alebo inak povrchovo upravené. Pri ich brúsení sa môže vytvoriť prach, ktorý je toxický alebo inak škodlivý.
- Materiál obsahujúci azbest sa nesmie opracovávať. Azbest sa považuje za rakovinotvornú látku.
- Vyhnite sa brúseniu farieb s obsahom olova alebo iných zdraviu škodlivých materiálov.
- Prach vytvorený pri brúsení náterových farieb je obzvlášť nebezpečný pre deti, tehotné ženy a ľudí s vysokým krvným tlakom. Zabráňte tomu, aby sa tieto osoby nachádzali v blízkosti pracoviska, a to aj vtedy, ak používajú vhodné osobné ochranné prostriedky.
- Vždy, keď je to možné, používajte zariadenie na odsávanie prachu a nečistôt.
- Budte obzvlášť opatrní pri brúsení materiálu, ktorý je z dreva a kovu. Iskry z kovu môžu ľahko zapáliť drevený prach. Vždy dôkladne vyčistite zariadenie, aby ste znížili riziko požiaru
- Obrábaný materiál a brúsny papier môžu byť počas používania veľmi horúce, v prípade že z obrábaného materiálu stúpa dym alebo sa na jeho povrchu objaví popol , zastavte zariadenie a nechajte materiál vychladnúť. Nedotýkajte sa materiálu ani brúsneho papiera, kým nevychladnú.
- Neobrábajte žiadne navlhčené materiály alebo vlhké plochy.
- Nedotýkajte sa pohybujuceho sa brúsneho papiera.
- Predtým ako zariadenie položíte na zem ho vždy vypnite.
- Pred vykonávaním akýchkoľvek úprav alebo výmenou brúsneho papiera vždy vypnite brúsku a vytiahnite akumulátor zo zariadenia.
- Aj keď sa tento nástroj používa predpísaným spôsobom, nie je možné eliminovať všetky riziká. Ak máte akékoľvek pochybnosti o bezpečnom používaní tohto nástroja, nepoužívajte ho.

MONTÁŽ A POUŽITIE

PRED PRVÝM POUŽITÍM

- Akumulátorovú excentrickú brúsku rozbalte a skontrolujte či nie je poškodená. Zoznámte sa so všetkými jej funkciami.
- Zabezpečte, aby boli všetky súčasti nástroja v dobrom stave. Ak niektoré časti chýbajú alebo sú poškodené, vymeňte ich predtým, ako použijete tento nástroj.

VÝBER SPRÁVNEHO BRÚSNEHO PAPIERA

- Brúsne papiere sú k dispozícii v rôznych zrnitostiach: hrubé (60), stredné (120) a jemné (240)
- Použite hrubé brusné papiere pre brúsenie drsných povrchov, stredné pre hladké povrchy a jemné pri dokončovaní brúsenia
- Vždy používajte kvalitné brúsne papiere, aby ste dosiahli maximálnu kvalitu práce.
- Odporúča sa vykonať skúšobné brúsenie na kuse materiálu pre určenie optimálneho typu brúsneho papiera.

UPEVNENIE BRÚSNEHO PAPIERA (OBR. 2)

- **UPOZORNENIE:** Uistite sa, že zariadenie je vypnuté a akumulátor je vytiahnutý zo zariadenia predtým ako začnete upevňovať brúsny papier.
- **Poznámka:** Nepoužívajte opotrebované, roztrhnuté alebo zaprášene brúsne papiere. Uistite sa, že pred začatím používania brúsky boli obrábaného materiálu odstránené všetky nežiaduce predmety ako napríklad klince alebo skrutky.
- **UPOZORNENIE:** Nepoužívajte brúsne papiere na brúsenie dreva ak predtým boli použité na brúsenie materiálu z kovu.
- Používajte iba dierované brúsne papiere s otvormi zodpovedajúcimi otvorom v podložke, aby systém na

odsávanie prachu mohol fungovať.

1. Odstráňte starý brúsny papier (ak je namontovaný) tak, že ho odlepíte od brúsneho taniera (7)
2. Z brúsneho taniera odstráňte všetok prach a nečistoty
3. Napasujte otvory brúsneho papiera (8) na otvory v podložke
4. Namontujte nový brúsny papier tak, že ho pritlačíte na brúsny tanier.

- **Poznámka:** Brúsny papier odlepujte pomaly aby ste nepoškodili suchý zips.

- **UPOZORNENIE:** Pravidelne čistite prach a nečistoty z brúsneho taniera a nenechávajte disk úplne opotrebovať. Nedodržanie týchto dvoch preventívnych opatrení môže viesť k poškodeniu suchého zipsu na podložke a brúsny papier nebude možné správne pripevniť.

ODSÁVANIE PRACHU (OBR. 3)

- **UPOZORNENIE:** Uistite sa, že zariadenie je vypnuté a akumulátor je vytiahnutý zo zariadenia predtým ako začnete upevňovať alebo odstraňovať príslušenstvo.

- **UPOZORNENIE:** Vždy pripojte excentrickú brúsku k vhodnému vysávaču alebo systému na odsávanie prachu, najmä ak brúsny prach obsahuje škodlivé látky, ako sú častice zo starých náterov, lakov, povrchových náterov atď.

- **UPOZORNENIE:** Pri brúsení olovených náterov, dreva a kovov dbajte na ochranu proti škodlivému a toxickému prachu, obzvlášť ak si nie ste istí, z akého materiálu je obrusovaný predmet. Všetky osoby, ktoré vstupujú na pracovisko, musia mať špeciálne navrhnutú masku na ochranu proti toxickému prachu a výparom. Deti a tehotné ženy **NESMÚ** vstúpiť do pracovného priestoru. **NEJEDZTE, NEPITE a NEFAJČITE** na pracovisku.

- Brúska je navrhnutá tak, že ju je možné pripojiť k hadici vysávača alebo systému odsávania prachu. Toto je preferovaná a najefektívnejšia metóda odsávania prachu.

- Pripojte vhodnú hadicu vysávača do otvoru na odsávanie prachu.

- **UPOZORNENIE:** Použitím brúsky bez odsávania prachu sa používateľ vystavuje vplyvu škodlivého prachu a vo vnútorných častiach brúsky sa môže nahromadiť prach, čo skracuje jej životnosť. Takéto škody nie sú zahrnuté v záručných podmienkach.

- Ak nie je k dispozícii vysávač, vrečko na prach (6) musí byť namontované na vývod na odsávanie prachu.

- **UPOZORNENIE:** Odmontujte a **nepoužívajte** vrečko na prach pri brúsení kovov. Častice horúceho kovu a iskry by mohli zapáliť zvyškový prach z dreva alebo samotné vrečko na prach. Náradie vždy dôkladne vyčistite keď prechádzate z brúsenia dreva na brúsenie kovov a naopak.

- **UPOZORNENIE:** Pre optimálne odstránenie prachu vyprázdnite vrečko na prach, skôr ako je naplnené do polovice.

- **UPOZORNENIE:** Keď vyprázdňujete vrečko na prach vždy brúsku vypnite a vytiahnite akumulátor zo zariadenia.

MONTÁŽ A DEMONTÁŽ AKUMULÁTORA (OBR. 4)

- Akumulátor vložte do zariadenia v smere zobrazenom na obr. 4.

- Pre vybratie akumulátorov stlačte uvoľňovacie tlačidlo a následne akumulátor vyberte zo zariadenia potiahnutím smerom dozadu.

ZAPNUTIE A VYPNUTIE (OBR. 5)

1. Namontujte akumulátor do zariadenia.

2. Držte nástroj bezpečne oboma rukami a uistite sa, že máte úplnú kontrolu nad zariadením.

3. Pred zapnutím sa uistite, že brúska nie je v kontakte s obrobkom.

4. Prepnete ON / OFF vypínač (1) do polohy „I“ pre zapnutie brúsky.

5. Pre vypnutie brúsky prepnete ON / OFF vypínač (1) do polohy „0“.

- **UPOZORNENIE:** Nadvihnite brúsku z obrobku pred jej vypnutím.

- **UPOZORNENIE:** Predtým, než zariadenie položíte na zem vždy počkajte, pokiaľ sa úplne nezastaví. Po skončení používania brúsku vypnite vždy odpojte z elektrickej zásuvky.

NASTAVENIE RÝCHLOSTI NÁSTROJA (OBR. 6)

- Brúska umožňuje zmenu regulácie otáčok, ktorá umožňuje jej použitie s rôznymi materiálmi, obrobkami a predmetmi.

1. Nastavte regulátor nastavenia otáčok (3) na vyššie číslo, aby ste zvýšili otáčky nástroja

2. Nastavte regulátor nastavenia otáčok na nižšie číslo, aby ste znížili otáčky nástroja

- Ak máte pochybnosti o správnom nastavení otáčok pre danú prácu, začnite s nižšími otáčkami a v prípade potreby otáčky zvýšte.

TIPY NA BRÚSENIE

- **UPOZORNENIE:** Pri práci s brúskou vždy používajte primerané ochranné pracovné pomôcky, vrátane ochranných okuliarov, ochrannej dýchacej masky a chrániča sluchu.

- Ak je brúska pripojená k systému na odsávanie prachu, pred zapnutím brúsky najprv zapnite odsávacie zariadenie. Po dokončení práce postupujte opačne. Najprv vypnite brúska a potom v systéme na odsávanie prachu.

- Kruhovým pohybom pohybujte brúskou po povrchu obrobku, kým nedosiahnete požadovanú povrchovú úpravu.

- **UPOZORNENIE: NEDOTÝKAJTE** sa pohybujúceho brúsneho papiera.

- **Poznámka:** Vždy použite svorky na zaistenie obrobku na pracovnom stole.

- **UPOZORNENIE:** Pri práci vyvíjajte minimálny tlak. Nadmerný tlak nevedie k rýchlejšiemu obrúseniu materiálu. Dochádza k predčasnému opotrebovaniu brúsneho papiera čo môže spôsobiť poškodenie brúsky. Pracujte konštantnou rýchlosťou. Výkon zariadenia a kvalita brúsenia závisí hlavne od výberu správnych brúsnych papierov.

- Ak je po skončení brúsenia obrobok poškrábaný, pozrite si časť "Výber správneho brúsneho papiera".

- Ťažko dostupné miesta brúste prednou alebo bočnou hranou brúsneho papiera.

- Brúsny papier občas vyčistite vysávačom.

- **UPOZORNENIE:** Nikdy nedovoľte, aby bol brúsny papier úplne opotrebovaný pred jeho výmenou. Nedodržanie týchto preventívnych opatrení môže viesť k poškodeniu suchého zipsu a nesprávnemu namontovaniu brúsneho papiera.

- Nikdy nebrúste tým istým brúsnym papierom rôzne materiály (napr. drevo a následne kov). Dobré výsledky brúsenia dosiahnete len použitím bezchybných brúsnych papierov.

ÚDRŽBA A SKLADOVANIE

- Pred začatím akejkoľvek kontroly alebo údržby, zariadenie vypnite a vytiahnite akumulátor zo zariadenia.

- Akumulátorovú excentrickú brúska dôkladne vyčistite po každom použití. Ak nečistoty nemožno odstrániť, použite mäkkú handričku navlhčenú v mydlovej vode. Nikdy nepoužívajte čistiace prostriedky alebo rozpúšťadlá ako je benzín, alkohol, čpavok a pod.! Tieto rozpúšťadlá môžu poškodiť plastové časti výrobku.

- Pravidelne kontrolujte svoje zariadenie a keď zistíte, že niektoré súčiastky sú opotrebované alebo poškodené, preventívne ich kvôli vlastnej bezpečnosti vymeňte. Opotrebené či poškodené časti stroja sa môžu vymeniť iba v autorizovanom servise alebo ich výmenu zaistí predajca.

- Postarajte sa o to, aby boli použité originálne náhradné súčiastky značky Worcraft.

SUCHÝ ZIPS

- Povrch suchého zipsu musí byť čistý, bez nečistôt a cudzích látok, ako sú vlasy, vlákna, piesok atď.

- Na zabezpečenie adekvátnej príľnavosti na zaistenie príslušenstva musia byť suchý zips v dobrom stave.

- Pri dlhodobom používaní sa suchý zips natiahne alebo zlomí a nemôže už poskytnúť požadovanú pevnosť príľnavosti

Poznámka: Na suchý zips sa nevzťahujú záručné podmienky. Náhradný suchý zips musí byť vymenený v autorizovanom servisnom stredisku.

SKLADOVANIE

- Brúska skladujte na bezpečnom, suchom mieste mimo dosahu detí

OCHRANA ŽIVOTNÉHO PROSTREDIA



Symbol prečiarknutej nádoby na odpad na produktoch alebo v sprievodných dokumentoch znamená, že použité elektrické a elektronické výrobky nesmú byť pridané do bežného komunálneho odpadu. Pre správnu likvidáciu, obnovu a recykláciu doručte tieto výrobky na určené zberné miesta, kde budú prijaté zdarma. Alternatívne v niektorých krajinách môžete vrátiť svoje výrobky miestnemu predajcovi pri kúpe ekvivalentného nového produktu.

Správnou likvidáciou tohto produktu pomôžete zachovať cenné prírodné zdroje a napomáhate prevencii potenciálnych negatívnych dopadov na životné prostredie a ľudské zdravie, čo by mohli byť dôsledky nesprávnej likvidácie odpadov. Ďalšie podrobnosti si vyžiadajte od miestneho úradu alebo najbližšieho zberného miesta. Pri nesprávnej likvidácii tohto druhu odpadu môžu byť v súlade s národnými predpismi udelené pokuty.

WORCRAFT

PROFESSIONAL

Záručný list / Warranty

| | | |
|----------------|----------------|-----------------------------|
| Výrobné číslo: | Dátum predaja: | Podpis a pečiatka predajcu: |
| | | |

| | |
|-------------------------------|---------------------------------|
| Meno zákazníka (názov firmy): | Adresa zákazníka (sídlo firmy): |
| | |

| | |
|--|-------------------|
| Zákazník svojím podpisom potvrdzuje, že mu bolo zariadenie predvedené a vysvetlené, že bol oboznámený s návodom na obsluhu, nasadením a užívaním stroja a že mu zariadenie bolo vydané kompletne. | Podpis zákazníka: |
| | |

Záznamy o reklamáciách- záručných opravách

| Dátum prijatia reklamácie: | Dátum ukončenia reklamácie: | Evidenčné číslo reklamácie: | Podpis prevedenej záručnej opravy (Záznam o neoprávnenej reklamácie) | Pečiatka servisného technika: |
|----------------------------|-----------------------------|-----------------------------|---|-------------------------------|
| | | | | |
| | | | | |
| | | | | |
| | | | | |

Podmienky záruky

- Dodávateľ poskytuje na tento výrobok záručnú dobu uvedenú v tomto záručnom liste za podmienok dodržania spôsobu používania a skladovania výrobku v súlade s platnými podmienkami a normami, ako i návodom na obsluhu. Záručná doba začína plynúť od dátumu predaja. Záruka na batérie je 12 mesiacov.
- Predĺžená záručná doba 5 rokov sa poskytuje na výrobok za podmienok, že tento výrobok je dodávateľom označený v zozname výrobkov s predĺženou zárukou, konečným zákazníkom je spotrebiteľ a výrobok nebude používaný na komerčné nasadenie. Predĺžená záruka je podmienená pravidelnými servisnými prehliadkami v autorizovaných servisných strediskách dodávateľa.
- Záručná doba sa predlžuje o dobu, počas ktorej bol výrobok v záručnej oprave a je o tom uvedený záznam v zozname o záručných opravách tohto záručného listu. Právo na záručnú opravu si spotrebiteľ môže uplatniť v niektorom autorizovanom servisnom stredisku, podľa priloženého zoznamu „A“ servisných stredísk. Servisné strediská „B“ prevádzkajú záručné opravy len na výrobky, ktoré boli predané v ich prevádzkach. Zoznam servisných stredísk je pravidelne aktualizovaný u predajcov a na stránke dovozu: www.strendpro.sk.
- Záručné stredisko je povinné zabezpečiť záručnú opravu v zákonom stanovenej lehote. Zákonom stanovená lehota na vybavenie reklamácie začína plynúť nasledujúcim dňom po dátume prijatia reklamácie v servisnom stredisku.
- Bezplatná záručná oprava nemôže byť uplatňovaná ak ide o poruchy, ktoré boli spôsobené používaním výrobku v rozpore s ustanoveniami uvedenými v návode na obsluhu, nesprávnou manipuláciou, mechanickým poškodením, bežným mechanickým opotrebením dielov spôsobeným prevádzkou stroja, vinou obsluhy, živelnou pohromou, neoprávneným zásahom do výrobku, poruchy zapríčinené použitím nevhodných náhradných dielov, použitím nevhodného paliva, a zrejme preťaženie stroja v dôsledku trvalého prekračovania hornej hranice výkonu. Práce spojené s čistením, základnou údržbou, ošetrovaním alebo nastavením zariadenia, ktoré môže viesť k obsluhu a sú uvedené v návode na obsluhu, nespádajú do rozsahu záruky.
- Za bežné opotrebenie dielov sa považuje hlavne opotrebenie: všetkých rotujúcich a pohyblivých častí, rezných častí a ich krytov, strižných skrutiek a klinov, prevodových a klinových remeňov, reťazových prevodov, trecie plochy brzd a spojok, dezény pneumatík a diely bežnej údržby ako sú: vzduchové, hydraulické a olejové filtre, zapalovacie sviečky, olejové a chladiace náplne.
- Z predĺženej záruky sú vyňaté časti strojov a zariadení, na ktoré ich konkrétny výrobca poskytuje kratšiu záruku ako dodávateľ na samotný výrobok, v ktorom sú namontované. Do tejto kategórie častí patria: akumulátory, žiarovky a podobne.
- Právo uplatniť nároky plynúce zo záruky má vlastník výrobku, pokiaľ tak urobí najneskôr v posledný deň záručnej doby.
- Pri reklamáciách sa postupuje podľa príslušných ustanovení Občianskeho zákonníka a Zákona o ochrane spotrebiteľa.
- Servisné prehliadky, ktoré sú podmienkou predĺženej 5 ročnej záruky, musia byť prevádzané len v autorizovanom servisnom stredisku dodávateľa, v pravidelných intervaloch a obdobie medzi jednotlivými prehliadkami nesmie prekročiť dobu 12 mesiacov. Prvá servisná prehliadka musí byť vykonaná najneskôr do 12 mesiacov od dátumu predaja výrobku. Servisné prehliadky vykonávajú servisné strediská v období posledných troch a prvých dvoch mesiacoch kalendárneho roku. Každá servisná prehliadka musí byť zaznamenaná v tomto záručnom liste s uvedeným dátumom prehliadky, podpisom a pečiatkou servisného strediska. Servisnou prehliadkou sa rozumie kontrola stroja, výmena náplní a filtrov podľa odporúčenia výrobcu, výmena opotrebených a poškodených dielov, ktoré môžu ovplyvniť poškodenie alebo opotrebenie iných dielov a samotné nastavenie stroja. Úkon servisnej prehliadky a použitý materiál sa účtuje podľa platného cenníka servisného strediska.

Pri uplatňovaní reklamácie je reklamujúci povinný predložiť k reklamácií čistý výrobok, doklad o kúpe alebo vyplnený a potvrdený záručný list. V prípade predĺženej záruky, záznamy o servisných prehliadkach a daňové doklady za jednotlivé prehliadky. Pri nesplnení niektorej z podmienok predĺženej záruky uvedenej v tomto záručnom liste, sa na výrobok poskytuje záručná doba 2 roky.

ZÁRUČNÝ A POZÁRUČNÝ SERVIS VYKONÁVA SPLNOMOCNENÝ ZÁSTUPCA VÝROBCU

Splnomocnený zástupca výrobcu: Slovakia Trend Export-Import s.r.o., Michalovská 87/1414, 073 01 Sobrance

Fax: (056) 652-2329 Tel: 0915 392 687 E-mail: servis@slovakia-trend.sk



AKUMULÁTOROVÁ EXCENTRICKÁ BRUSKA

POUŽITÍ

- Na broušení dřeva, kovů a nátěrů. Toto zařízení nepoužívejte na mokru broušení.

Zařízení používejte pouze na předepsané účely. Jakékoliv jiné použití je považováno jako případ nesprávného použití. Uživatel / obsluha a ne výrobce bude zodpovědný za jakékoliv poškození nebo zranění způsobené tímto nesprávným používáním. Pamatujte si, že toto zařízení nebylo navrženo pro komerční nebo průmyslové použití. Záruka nebude platná pokud bude zařízení používáno pro komerční, průmyslové nebo podobné účely.











TECHNICKÉ PARAMETRY

| | | |
|---|---|---|
|  | NAPĚTÍ | 20 V |
| | KAPACITA | 2 nebo 4 Ah |
| | POČET BRUSNÝCH KMITŮ | 6 000 – 12 000 min ⁻¹ |
| | PRŮMĚR BRUSNÉHO TALÍŘE | 125 mm |
| | VIBRACE | 7,2 m/s ² (K) = 1,5 m/s ² |
| | HLADINA AKUSTICKÉHO VÝKONU (LWA) | 84,7 dB(A) Odchylka (K) = 3 dB(A) |
| | HLADINA AKUSTICKÉHO TLAKU (LPA) | 73,7dB(A) Odchylka (K) = 3 dB(A) |
|  | HMOTNOST | 1,2 kg |

ČÁSTI VÝROBKU

- | | |
|----------------------------------|-------------------|
| 1. ON/OFF Vypínač | 5. Akumulátor |
| 2. Rukojeť | 6. Sáček na prach |
| 3. Regulátor nastavení otáček | 7. Brusný talíř |
| 4. Patka na upevnění akumulátoru | 8. Brusný papír |

VYSVĚTLIVKY SYMBOLŮ

| | |
|---|---|
|  | Obečné upozornění na nebezpečí. |
|  | Přečtěte si návod k použití. |
|  | Používejte ochranné pracovní brýle. |
|  | Používejte ochranné rukavice. |
|  | Nevyhazujte do běžného domovního odpadu. Namísto toho, ekologicky přijatelnou cestou se obraťte na recyklaci střediska. Prosím věnujte péči ochraně životního prostředí. |
|  | Noste chránič sluchu. |
|  | Noste ochrannou dýchací masku. |
|  | Výrobek je v souladu s platnými evropskými směrnici a byla provedena metoda hodnocení shody těchto směrnic. |
|  | UPOZORNĚNÍ! Před zahájením jakékoliv kontroly nebo údržby, zařízení vypněte a vytáhněte z něj akumulátor, abyste zabránili jeho nechtěnému spuštění a následnému možnému poranění. |
|  | Třída ochrany III. |

OBECNÉ BEZPEČNOSTNÍ POKYNY PRO ELEKTRICKÉ NÁŘADÍ

Přečtěte si bezpečnostní upozornění, instrukce, vyobrazení a technické údaje poskytované s tímto elektrickým nářadím. Porušení dodržování všech instrukcí uvedených níže může mít za následek úraz elektrickým proudem, požár a / nebo těžké ublížení na zdraví.

1) BEZPEČNOST PRACOVNÍHO PROSTŘEDÍ

- Pracoviště je třeba udržovat v čistotě a dobře osvětlené. Nepořádek a tmavé prostory bývají příčinou nehod.
- Nepoužívejte elektrické nářadí v prostředí, kde hrozí nebezpečí výbuchu, kde se vyskytují hořlavé kapaliny, plyny nebo prach. V elektrickém nářadí vznikají jiskry, které mohou zapálit prach nebo výpary.
- Při používání elektrického nářadí zamezte přístupu dětem a dalším osobám. Pokud budete rušeni, můžete ztratit kontrolu nad prováděnou činností.

2) ELEKTRICKÁ BEZPEČNOST

- Vidlice napájecího kabelu elektrického nářadí musí odpovídat zásuvkám. Nikdy jakýmkoliv způsobem neupravujte el. přívodní kabel. Nářadí, které má na vidlici přívodní šňůry ochranný kolík, nikdy nepřipojujte rozdvojky nebo jinými adaptéry. Nepoškozené vidlice a odpovídající zásuvky sniží nebezpečí úrazu elektrickým proudem. Poškozené nebo zamotané přívodní kabely zvyšují nebezpečí úrazu elektrickým proudem. Pokud se síťová šňůra poškodí, musí se nahradit osobitou síťovou šňůrou, kterou lze dostat u výrobce nebo jeho obchodního zástupce.
- Obsluha se nesmí tělem dotýkat uzemněných předmětů, jako je např. potrubí, těleso ústředního vytápění, sporáky a chladničky. Nebezpečí úrazu elektrickým proudem je větší, pokud je vaše tělo spojené se zemí.
- Nevystavujte elektrické nářadí dešti, vlhku nebo vodě. Elektrického nářadí se nikdy nedotýkejte mokřima rukama. Elektrické nářadí nikdy nemýjte pod tekoucí vodou ani jej neponořujte do vody.
- Kabel se nesmí nadměrně zatěžovat. Kabel nikdy nepoužívejte k přenášení, tahání nebo vytahování vidlice elektrického nářadí. Kabel nesmí být vystaven působení tepla, oleje, ostrých hran nebo pohyblivých dílů. Poškozené nebo zapletené kabely zvyšují riziko úrazu elektrickým proudem.
- Při používání elektrického nářadí ve venkovním prostředí používejte prodlužovací kabel vhodný pro venkovní použití. Použití kabelu vhodného k vnějšímu použití snižuje riziko úrazu elektrickým proudem
- Pokud používáte elektrické nářadí ve vlhkých prostorech, používejte napájení chráněné proudovým chráničem (RCD). Používání RCD omezuje nebezpečí úrazu elektrickým proudem. Pojem "proudový chránič (RCD)" může být nahrazen pojmem "hlavní jistič obvodu (GFCI)" nebo "jistič unikajícího proudu (ELCB)".

3) BEZPEČNOST OSOB

- Při používání elektrického nářadí buďte pozorní a ostražití, věnujte maximální pozornost činnosti, kterou právě provádíte. Soustřeďte se na práci. Nepracujte s elektrickým nářadím pokud jste unaveni nebo jste pod vlivem drog, alkoholu nebo léků. I chvilková nepozornost při používání elektrického nářadí může vést k vážnému poranění osob. Při práci s el. nářadím nejzte, nepijte a nekuřte.
- Používejte ochranné pomůcky. Vždy používejte ochranu očí. Používejte ochranné prostředky odpovídající druhu práce, kterou provádíte. Ochranné pomůcky jako např. respirátor, bezpečnostní obuv s protiskluzovou úpravou, pokrývka hlavy nebo ochrana sluchu, používané v souladu s podmínkami práce, snižují riziko poranění osob.
- Vyvarujte se neúmyslnému zapnutí el. nářadí. Nepřenášejte el. nářadí, které je připojeno k elektrické síti, s prstem na vypínači nebo na spoušti. Před připojením k elektrickému napětí se ujistěte, zda vypínač nebo spoušť v poloze "vypnuto". Přenášení el. nářadí s prstem na vypínači nebo připojování vidlice el. nářadí do zásuvky ze zapnutým vypínačem může být příčinou vážných úrazů.
- Před zapnutím el. nářadí odstraňte všechny seřizovací klíče a nástroje. Nastavovací klíč nebo nástroj, který zůstane připevněn k otáčející se části elektrického nářadí může být příčinou poranění osob.
- Vždy udržujte stabilní postoj a rovnováhu. Pracujte jen tam, kam bezpečně dosáhnete. Nikdy nepřeceňujte vlastní sílu. Nepoužívejte elektrické nářadí, pokud jste unavení.
- Oblékejte se vhodným způsobem. Používejte pracovní oblečení. Nenoste volné oblečení ani šperky. Dbejte na to, aby se vaše vlasy, oblečení, rukavice nebo jiná část těla nedostala do přílišné blízkosti rotujících nebo rozpálených částí el. nářadí.

- Připojte el. nářadí k odsávání prachu. Pokud má el. nářadí možnost připojení zařízení na zachycování nebo odsávání prachu, ujistěte se, že došlo k jeho řádnému připojení a používání. Použití takových zařízení může omezit nebezpečí vznikající prachem.

4) POUŽITÍ A ÚDRŽBA ELEKTRICKÉHO NÁŘADÍ

- Elektrické nářadí nepřetěžujte. Elektrické nářadí bude pracovat lépe a bezpečněji, jestliže s ním budete pracovat v otáčkách, pro které bylo navrženo. Používejte správné nářadí, které je určeno pro danou činnost. Vhodné nářadí bude dobře a bezpečně vykonávat práci, pro kterou bylo vyrobeno.

- Nepoužívejte elektrické nářadí, které nelze bezpečně zapnout a vypnout ovládacím vypínačem. Používání takového nářadí je nebezpečné. Poškozený vypínač musí být opraven certifikovaným servisem.

- Odpojte nářadí od elektrické sítě předtím, než začnete provádět jeho nastavení, výměnu příslušenství nebo údržbu. Toto opatření omezí nebezpečí náhodného spuštění.

- Nepoužívané elektrické nářadí uschovejte tak, aby bylo mimo dosah dětí a nepovolaných osob. Elektrické nářadí v ruce nezkušených uživatelů může být nebezpečné. Elektrické nářadí skladujte na suchém a bezpečném místě.

- Pečlivě udržujte elektrické nářadí v dobrém stavu. Pravidelně kontrolujte seřízení pohybujících se částí a jejich pohyblivost. Kontrolujte zda nedošlo k poškození ochranných krytů nebo jiných částí, které mohou ohrozit bezpečnou funkci elektrického nářadí. Pokud je nářadí poškozeno, před dalším použitím zajistěte jeho opravu. Mnoho úrazů je způsobeno nesprávnou údržbou elektrického nářadí.

- Řezací nástroje udržujte ostré a čisté. Správně udržované a naostřené nástroje usnadňují práci, omezují nebezpečí úrazu a práce s nimi se lépe kontroluje. Použití jiného příslušenství než toho, které je uvedeno v návodu k obsluze nebo doporučené dovozce může způsobit poškození nářadí a být příčinou úrazu.

- Elektrické nářadí, příslušenství, pracovní nástroje atd. používejte v souladu s těmito pokyny a takovým způsobem, který je předepsán pro konkrétní elektrické nářadí a to s ohledem na dané podmínky práce a druh převáděné práce. Používání nářadí pro jiné účely, než pro jaké je určeno, může vést k nebezpečným situacím.

5) POUŽITÍ AKUMULÁTOROVÉHO NÁŘADÍ

- Před vložením akumulátoru se ujistěte, že je vypínač v poloze "0-vypnuto". Vložení akumulátoru do zapnutého nářadí může být příčinou nebezpečných situací.

- K nabíjení akumulátoru používejte pouze nabíječky předepsané výrobcem. Použití nabíječky pro jiný typ akumulátoru může mít za následek jeho poškození a vznik požáru.

- Používejte pouze akumulátory určené pro dané nářadí. Použití jiných akumulátorů může být příčinou úrazu nebo vzniku požáru.

- Pokud není akumulátor používán, uchovávejte ho odděleně od kovových předmětů jako jsou svorky, klíče, šrouby a jiné drobné kovové předměty, které by mohly způsobit spojení jednoho kontaktu akumulátoru s druhým. Vyzkratování akumulátoru může zapříčinit úraz, popáleniny nebo požár.

- S akumulátory zacházejte šetrně. Při nešetrném zacházení může z akumulátoru uniknout chemická látka. Vyvarujte se kontaktu s ní. Pokud přece dojde ke kontaktu s touto chemickou látkou, vymyjte postižené místo proudem tekoucí vody. Pokud se chemická látka dostane do očí, vyhledejte ihned lékařskou pomoc. Chemická látka z akumulátoru může způsobit vážné poranění.

- Akumulátor nebo nářadí se nesmí vystavovat ohni nebo nadměrné teplotě. Vystavení ohni nebo teplotě vyšší než 130 ° C může způsobit výbuch.

- Akumulátor nebo nářadí, které jsou poškozené nebo přestavěny, se nesmí používat. Poškozené nebo upravené akumulátory se mohou chovat nepředvídatelně, a mohou tak způsobit oheň, výbuch nebo nebezpečí úrazu.

6) SERVIS

- Servis elektrického nářadí svěřte kvalifikovanému technikovi. Mohou se používat pouze náhradní díly. Zaručíte tak, že bude zachována bezpečnost elektrického nářadí.

BEZPEČNOSTNÍ POKYNY PRO AKUMULÁTOR A NABÍJEČKU

- Před prvním použitím akumulátoru a nabíječky si pozorně přečtěte návod k obsluze.

1. Ověřte, zda elektrický proud, který je k dispozici ve vaší síti, je shodný s tím, který je uveden na nabíječe akumulátoru.
2. Nedovolte aby vlhkost, déšť či stříkající voda dosáhly na místo nabíjení akumulátoru.
3. Nenabíjejte akumulátor, když je teplota pod 10 ° C nebo nad 40 ° C. Nabíjení akumulátoru při extrémních teplotách může snížit jeho životnost.
4. S poškozeným akumulátorem, který již nelze nabít, je třeba zacházet jako s nebezpečným odpadem. Neodhazujte akumulátor do smetí, ohně ani vody.
5. Používejte pouze akumulátor a nabíječku schválenou výrobcem pro použití v daných zařízeních.
6. Udržujte nabíječku čistou, mimo prachu a nečistot.
7. Vždy odstraňte akumulátor před opravou zařízení.
8. Překryjte kontakty akumulátoru, abyste předešli zkratu.
9. Vyhněte se nebezpečí výbuchu!
10. Nekuřte během nabíjení akumulátoru nebo na místě jeho uskladnění. Z zkažených Ni-Cd nebo Ni-MH akumulátorů může unikat výbušný plyn vodík který se může vznítit od otevřeného plamene nebo jiskry.
11. V případě požáru se snažte uhasit oheň.
12. Akumulátor a nabíječka se během nabíjení mírně zahřívají.

Chemické nebezpečí

Neotvírejte obal akumulátoru. Chraňte akumulátor před nárazem. Pokud dojde k vytečení elektrolytu z akumulátoru, je nezbytné zabránit styku s pokožkou. Pokud přece dojde ke kontaktu elektrolytu s pokožkou, opláchněte postižené místo ihned s vodou. V případě, že se vám elektrolyt dostane do očí, okamžitě vyhledejte lékaře.

Nabíjení

Připojte ke zdroji napájení 230 V a spojte nabíjecí kabel s nabíjecím modulem. Vložte akumulátor do nabíječky, ujistěte se, že je polarita (+ / -) správná! Když je akumulátor nabíjen, svítí červená kontrolka. Důležité: pokud se červená kontrolka nerozsvítí okamžitě po vložení akumulátoru, který byl právě používán, odpojte akumulátor a vložte jej po několika minutách do nabíječky zpět. Běžný čas nabíjení je kolem 1 - 1,5 hodin. Po této době nabíjecí zařízení zajistí, že bylo dosaženo plně nabitého stavu. Akumulátor je tepelnou pojistkou chráněn proti přebití, proto může v nabíječce zůstat delší dobu bez poškození (nicméně, ne déle než 24 hodin). Zahřátí akumulátoru a nabíjecího zařízení na konstantní teplotu je normální a není známkou poškození. Podstatně zkrácený provozní doba akumulátoru znamená, že musí být vyměněn.

BEZPEČNOSTNÍ POKYNY PRO EXCENTRICKÉ BRUSKY

- Vždy používejte vhodné ochranné pracovní pomůcky včetně masky proti prachu s minimálním hodnocením FFP2, ochrany očí a chráničů sluchu.
- Zajistěte, aby byli všichni lidé v blízkosti pracoviště vybaveni vhodnými osobními ochrannými pomůckami.
- Zajistěte obrobek. Obrobek, který je uchycen v upínacím zařízení nebo ve svěráku, je přidržován bezpečněji než vaší rukou.
- V žádném případě nepokládejte ruce vedle přístroje, před něj, ani na obdělávanou plochu. V případě uklouznutí hrozí nebezpečí poranění.
- **NEBEZPEČÍ POŽÁRU V DŮSLEDKU JISKER!** Při broušení kovů, vzniká jiskření. Dávejte bezpodmínečně pozor na to, abyste neohrozili žádné osoby a aby žádné hořlavé materiály nebyly v blízkosti pracovní oblasti.
- **VAROVÁNÍ! JEDOVATÉ VÝPARY!** Škodlivý a toxický prach vznikající při opracovávání ohrožuje zdraví personálu obsluhy nebo osob nacházejících se v blízkosti.
- **VAROVÁNÍ! OHROŽENÍ ZPŮSOBENÉ PRACHEM!** V případě delšího obrábění dřeva a zejména při obrábění materiálů, při kterých vzniká škodlivý prach, připojte přístroj do vhodného externího odsávacího zařízení. Noste ochranné brýle a protiprachovou masku!
- Zvláštní opatření při broušení některých dřevin (jako je buk, dub, mahagon a teak), protože vzniklý prach je toxický.

- Nebruste hořčík ani slitiny obsahující vysoké procento hořčíku.
- Vezměte na vědomí, že na některé materiály, mohli být nabarvené nebo jinak povrchově upravené. Při jejich broušení se může vytvořit prach, který je toxický nebo jinak škodlivý.
- Materiál obsahující azbest se nesmí opracovávat. Azbest se považuje za rakovinotvornou látku.
- Vyhněte se broušení barev s obsahem olova nebo jiných zdraví škodlivých materiálů.
- Prach vytvořen při broušení nátěrových barev je obzvláště nebezpečný pro děti, těhotné ženy a lidi s vysokým krevním tlakem. Zabraňte tomu, aby se tyto osoby nacházely v blízkosti pracoviště, a to i tehdy, pokud používají vhodné osobní ochranné prostředky.
- Kdykoli je to možné, používejte zařízení na odsávání prachu a nečistot.
- Buďte obzvláště opatrní při broušení materiálu, který je ze dřeva a kovu. Jiskry z kovu mohou snadno zapálit dřevěný prach. Vždy důkladně vyčistěte zařízení, abyste snížili riziko požáru
- Obráběný materiál a brusný papír mohou být během používání velmi horké, v případě že z obráběného materiálu stoupá kouř nebo se na jeho povrchu objeví popel, zastavte zařízení a nechte materiál vychladnout. Nedotýkejte se materiálu ani brusného papíru, dokud nevychladnou.
- Neobrábějte žádné navlhčené materiály nebo vlhké plochy.
- Nedotýkejte se pohybujícího se brusného papíru.
- Předtím než zařízení položíte na zem ho vždy vypněte.
- Před prováděním jakýchkoliv úprav nebo výměnou brusného papíru vždy vypněte brusku a vytáhněte akumulátor ze zařízení.
- I když se tento nástroj používá předepsaným způsobem, není možné eliminovat všechna rizika. Pokud máte jakékoliv pochybnosti o bezpečném používání tohoto nástroje, nepoužívejte ho.

MONTÁŽ A POUŽITÍ

PŘED PRVNÍM POUŽITÍM

- Akumulátorovou excentrickou brusku rozbalte a zkontrolujte zda není poškozena. Seznamte se se všemi jejími funkcemi.
- Zajistěte, aby byly všechny součásti nástroje v dobrém stavu. Pokud některé části chybí nebo jsou poškozeny, vyměňte je předtím, než použijete tento nástroj.

VÝBĚR SPRÁVNÉHO BRUSNÉHO PAPÍRU

- Brusné papíry jsou k dispozici v různých zrnitostech: hrubé (60), střední (120) a jemné (240)
- Použijte hrubé brusné papíry pro broušení drsných povrchů, střední pro hladké povrchy a jemné při dokončování broušení
- Vždy používejte kvalitní brusné papíry, abyste dosáhli maximální kvalitu práce.
- Doporučuje se provést zkušební broušení na kusu materiálu pro určení optimálního typu brusného papíru.

UPEVNĚNÍ BRUSNÉHO PAPÍRU (OBR. 2)

- **UPOZORNĚNÍ:** Ujistěte se, že zařízení je vypnuto a akumulátor je vytažen ze zařízení dříve než začnete upevňovat brusný papír.
 - **Poznámka:** Nepoužívejte opotřebované, roztržené nebo zaprášené brusné papíry. Ujistěte se, že před zahájením užívání brusky byly obráběného materiálu odstraněny všechny nežádoucí předměty jako například hřebíky nebo šrouby.
 - **UPOZORNĚNÍ:** Nepoužívejte brusné papíry na broušení dřeva pokud předtím byly použity na broušení materiálu z kovu.
 - Používejte pouze děrované brusné papíry s otvory odpovídajícími otvorem v podložce, aby systém pro odsávání prachu mohl fungovat.
1. Odstraňte starý brusný papír (pokud je namontován) tak, že ho odlepíte od brusného talíře (7)
 2. Z brusného talíře odstraňte veškerý prach a nečistoty
 3. Napasujte otvory brusného papíru (8) na otvory v podložce
 4. Namontujte nový brusný papír tak, že ho přitlačíte na brusný talíř.
- **Poznámka:** Brusný papír odlepujte pomalu abyste nepoškodili suchý zip.

- **UPOZORNĚNÍ:** Pravidelně čistěte prach a nečistoty z brusného talíře a nenechávejte disk zcela opotřebovat. Nedodržení těchto dvou preventivních opatření může vést k poškození suchého zipu na podložce a brusný papír nebude možné správně připevnit.

ODSÁVÁNÍ PRACHU (OBR. 3)

- **UPOZORNĚNÍ:** Ujistěte se, že zařízení je vypnuto a akumulátor je vytažen ze zařízení dříve než začnete upevňovat nebo odstraňovat příslušenství.

- **UPOZORNĚNÍ:** Vždy připojte excentrickou brusku k vhodnému vysavači nebo systému na odsávání prachu, zvláště pokud brusný prach obsahuje škodlivé látky, jako jsou částice ze starých nátěrů, laků, povrchových nátěrů atd.

- **UPOZORNĚNÍ:** Při broušení olověných nátěrů, dřeva a kovů dbejte na ochranu proti škodlivému a toxickému prachu, zvláště pokud si nejste jisti, z jakého materiálu je hoblován předmět. Všechny osoby, které vstupují na pracoviště, musí mít speciálně navrženou masku na ochranu proti toxickému prachu a výparům. Děti a těhotné ženy **NESMÍ** vstoupit do pracovního prostoru. **NEJEZTE, NEPIJTE a NEKUŘTE** na pracovišti.

- Bruska je navržena tak, že ji lze připojit k hadici vysavači nebo systému odsávání prachu. Toto je preferovaná a nejefektivnější metoda odsávání prachu.

- Připojte vhodnou hadici vysavače do otvoru na odsávání prachu.

- **UPOZORNĚNÍ:** Použitím brusky bez odsávání prachu se uživatel vystavuje vlivu škodlivého prachu a ve vnitřních částech brusky se může nahromadit prach, což zkracuje její životnost. Takové škody nejsou zahrnuty v záručních podmínkách.

- Pokud není k dispozici vysavač, sáček na prach (6) musí být namontováno na vývod na odsávání prachu.

- **UPOZORNĚNÍ:** Odmontujte a **nepoužívejte** sáček na prach při broušení kovů. Částice horkého kovu a jiskry by mohly zapálit zbytkový prach ze dřeva nebo samotné sáček na prach. Náradí vždy důkladně vyčistěte když přecházíte z broušení dřeva na broušení kovů a naopak.

- **UPOZORNĚNÍ:** Pro optimální odstranění prachu vyprázdněte sáček na prach, spíše než je naplněné do poloviny.

- **UPOZORNĚNÍ:** Když vyprazdňujete sáček na prach vždy brusku vypněte a vytáhněte akumulátor ze zařízení.

MONTÁŽ A DEMONTÁŽ AKUMULÁTORU (OBR. 4)

- Akumulátor vložte do zařízení ve směru zobrazeném na obr. 4.

- Pro vyjmutí akumulátorů stiskněte uvolňovací tlačítko a následně akumulátor vyjměte ze zařízení potáhnutím směrem dozadu.

ZAPNUTÍ A VYPNUTÍ (OBR. 5)

1. Namontujte akumulátor do zařízení.

2. Držte nástroj bezpečně oběma rukama a ujistěte se, že máte úplnou kontrolu nad zařízením.

3. Před zapnutím se ujistěte, že bruska není v kontaktu s obrobkem.

4. Přepněte ON / OFF vypínač (1) do polohy "I" pro zapnutí brusky.

5. Pro vypnutí brusky přepněte ON / OFF vypínač (1) do polohy "O".

- **UPOZORNĚNÍ:** Zvedněte brusku z obrobku před jejím vypnutím.

- **UPOZORNĚNÍ:** Předtím, než zařízení položíte na zem vždy počkejte, dokud se zcela nezastaví. Po skončení používání brusku vypněte vždy odpojte z elektrické zásuvky.

NASTAVENÍ RYCHLOSTI NÁSTROJE (OBR. 6)

- Bruska umožňuje změnu regulace otáček, která umožňuje její použití s různými materiály, obrobky a předměty.

1. Nastavte regulátor nastavení otáček (3) na vyšší číslo, abyste zvýšili otáčky nástroje

2. Nastavte regulátor nastavení otáček na nižší číslo, abyste snížili otáčky nástroje

- Pokud máte pochybnosti o správném nastavení otáček pro danou práci, začněte s nižšími otáčkami a v případě potřeby otáčky zvyšte.

TIPY NA BROUŠENÍ

- **UPOZORNĚNÍ:** Při práci s bruskou vždy používejte vhodné ochranné pracovní pomůcky, včetně ochranných brýlí, ochranné dýchací masky a chrániče sluchu.
- Pokud je bruska připojena k systému pro odsávání prachu, před zapnutím brusky nejprve zapněte odsávací zařízení. Po dokončení práce postupujte opačně. Nejprve vypněte brusku a potom v systému pro odsávání prachu.
- Kruhovým pohybem pohybujte bruskou po povrchu obrobku, dokud nedosáhnete požadovanou povrchovou úpravu.
- **UPOZORNĚNÍ: NEDOTÝKEJTE** se pohybujícího brusného papíru.
- **Poznámka:** Vždy použijte svorky na zajištění obrobku na pracovním stole.
- **UPOZORNĚNÍ:** Při práci vyvíjejte minimální tlak. Nadměrný tlak nevede k rychlejšímu obroušení materiálu. Dochází k předčasnému opotřebení brusného papíru což může způsobit poškození brusky. Pracujte konstantní rychlostí. Výkon zařízení a kvalita broušení závisí hlavně na výběru správných brusných papírů.
- Pokud je po skončení broušení obrobek poškrábaný, viz "Výběr správného brusného papíru".
- Těžko dostupná místa bruste přední nebo boční hranou brusného papíru.
- Brusný papír občas vyčistěte vysavačem.
- **UPOZORNĚNÍ:** Nikdy nedovolte, aby byl brusný papír zcela opotřebovaný před jeho výměnou. Nedodržení těchto preventivních opatření může vést k poškození suchého zipu a nesprávnému namontování brusného papíru.
- Nikdy nebruste stejným brusným papírem různé materiály (např. Dřevo a následně kov). Dobré výsledky broušení dosáhnete pouze použitím bezchybných brusných papírů.

ÚDRŽBA A SKLADOVÁNÍ

- Před zahájením jakékoliv kontroly nebo údržby, zařízení vypněte a vytáhněte akumulátor ze zařízení.
- Akumulátorovou excentrickou brusku důkladně vyčistěte po každém použití. Pokud nečistoty nelze odstranit, použijte měkký hadřík navlhčený v mýdlové vodě. Nikdy nepoužívejte čisticí prostředky nebo rozpouštědla jako je benzín, alkohol, čpavek apod.! Tato rozpouštědla mohou poškodit plastové části výrobku.
- Pravidelně kontrolujte své zařízení a když zjistíte, že některé součástky jsou opotřebované nebo poškozené, preventivně je kvůli vlastní bezpečnosti vyměňte. Opotřebované či poškozené části stroje se mohou vyměnit pouze v autorizovaném servisu nebo jejich výměnu zajistí prodejce.
- Postarejte se o to, aby byly použity originální náhradní součástky značky Worcraft.

SUCHÝ ZIP

- Povrch suchého zipu musí být čistý, bez nečistot a cizích látek, jako jsou vlasy, vlákna, písek atd.
 - Pro zajištění adekvátní přilnavosti na zajištění příslušenství musí být suchý zip v dobrém stavu.
 - Při dlouhodobém používání se suchý zip natáhne nebo zlomí a nemůže již poskytnout požadovanou pevnost přilnavosti
- Poznámka:** Na suchý zip se nevztahují záruční podmínky. Náhradní suchý zip musí být vyměněn v autorizovaném servisním středisku.

SKLADOVÁNÍ

- Brusku skladujte na bezpečném, suchém místě mimo dosah dětí.

OCHRANA ŽIVOTNÍHO PROSTŘEDÍ



Symbol přeškrtnuté popelnice na produktech nebo v průvodních dokumentech znamená, že použité elektrické a elektronické výrobky nesmí být přidány do běžného komunálního odpadu. Pro správnou likvidaci, obnovu a recyklaci doručte tyto výrobky na určená sběrná místa, kde budou přijata zdarma. Alternativně v některých zemích můžete vrátit své výrobky místnímu prodejci při koupi ekvivalentního nového produktu. Správnou likvidací tohoto produktu pomůžete zachovat cenné přírodní zdroje a napomáháte prevenci potenciálních

negativních dopadů na životní prostředí a lidské zdraví, což by mohly být důsledky nesprávné likvidace odpadů. Další podrobnosti si vyžádejte od místního úřadu nebo nejbližšího sběrného místa. Při nesprávné likvidaci tohoto druhu odpadu mohou být v souladu s národními předpisy uděleny pokuty.

WORCRAFT

PROFESSIONAL

Záruční list / Warranty

| Výrobní číslo: | Dátum prodeje: | Podpis a razítko prodejce: |
|----------------|----------------|----------------------------|
| | | |

| Meno zákazníka (název firmy): | Adresa zákazníka (sídlo firmy): |
|-------------------------------|---------------------------------|
| | |

| | |
|--|-------------------|
| Zákazník svým podpisem potvrzuje, že mu bylo zařízení předvedeno a vysvětleno, že byl seznámen s návodem k obsluze, nasazením a užíváním stroje a že mu zařízení bylo vydáno kompletní. | Podpis zákazníka: |
| | |

Záznamy o reklamaci – záručních opravách

| Dátum přijetí reklamace: | Datum ukončení reklamace: | Evidenční číslo reklamace: | Podpis převedené záruční opravy (Záznam o neoprávněné reklamaci) | Razítko servisního technika: |
|--------------------------|---------------------------|----------------------------|---|------------------------------|
| | | | | |
| | | | | |
| | | | | |
| | | | | |

Podmínky záruky

- Dodavatel poskytuje na tento výrobek záruční dobu uvedenou v tomto záručním listu za podmínek dodržení způsobu používání a skladování výrobku v souladu s platnými podmínkami a normami, jako i návodem k obsluze. Záruční doba začíná běžet od data prodeje. Záruka na baterie je 12 měsíců.
- Prodoužená záruční doba 5 let se poskytuje na výrobek za podmínek, že tento výrobek je dodavatelem označený v seznamu výrobků s prodouženou zárukou, konečným zákazníkům je spotřebitel a výrobek nebude používán na komerční nasazení. Prodoužená záruka je podmíněna pravidelnými servisními prohlídkami v autorizovaných servisních střediscích dodavatele.
- Záruční doba se prodoužuje o dobu, po kterou byl výrobek v záruční opravě a je o tom uveden záznam v seznamu o záručních opravách tohoto záručního listu. Právo na záruční opravu si spotřebitel může uplatnit v některém autorizovaném servisním středisku, podle příloženého seznamu A servisních středisek. Servisní střediska B převádějí záruční opravy pouze na produkty, které byly prodány v jejich provozech. Seznam servisních středisek je pravidelně aktualizován u prodejců a na stránce dovozu: www.strendpro.sk.
- Servisní středisko je povinné zajistit záruční opravu v zákonem stanovené lhůtě. Zákonem stanovená lhůta pro vyřízení reklamace začíná běžet dnem následujícím po datu přijetí reklamace v servisním středisku..
- Bezplatná záruční oprava nemůže být uplatňována pokud jde o poruchy, které byly způsobeny používáním výrobku v rozporu s ustanoveními uvedenými v návodu k obsluze, nesprávnou manipulací, mechanickým poškozením, běžným mechanickým opotřebením dílů způsobeným provozem stroje, vinou obsluhy, živelnou pohromou, neoprávněným zásahem do výrobku, poruchy zapříčiněné použitím nevhodných náhradních dílů, použitím nevhodného paliva, a zřejmě přetížení stroje v důsledku trvalého překračování horní hranice výkonu. Práce spojené s čištěním, základní údržbou, ošetřováním nebo nastavením zařízení, které může převést obsluha a jsou uvedeny v návodu k obsluze, nespádají do rozsahu záruky.
- Za běžné opotřebením dílů se zvažuje hlavně opotřebením: všech rotujících a pohyblivých částí, řezných částí a jejich krytů, střížných šroubů a klínů, převodových a klínových řemenů, řetězových převodů, třecí plochy brzd a spojek, dezény pneumatik a díly běžné údržby jako jsou: vzduchové, hydraulické a olejové filtry, zapalovací svíčky, olejové a chladicí náplně.
- Z prodoužené záruky jsou vyjmuty části strojů a zařízení, na které je konkrétní výrobce poskytuje kratší záruku jako dodavatel na samotný výrobek, ve kterém jsou namontovány. Do této kategorie částí patří: akumulátory, žárovky a podobně.
- Právo uplatnit nároky plynoucí ze záruky má vlastník výrobku, pokud tak učiní nejpozději v poslední den záruční doby.
- Při reklamaci se postupuje podle příslušných ustanovení občanského zákoníku a Zákona o ochraně spotřebitele.
- Servisní prohlídky, které jsou podmínkou prodoužené 5 leté záruky, musí být prováděny pouze v autorizovaném servisním středisku dodavatele, v pravidelných intervalech a období mezi jednotlivými prohlídkami nesmí překročit dobu 12 měsíců. První servisní prohlídka musí být provedena nejpozději do 12 měsíců od data prodeje výrobku. Servisní prohlídky provádějí servisní střediska v období posledních tří a prvních dvou měsíců kalendářního roku. Každá servisní prohlídka musí být zaznamenána v tomto záručním listě s uvedeným datem prohlídky, podpisem a razítkem servisního střediska. Servisní prohlídkou se rozumí kontrola stroje, výměna náplní a filtrů dle doporučení výrobce, výměna opotřebených a poškozených dílů, které mohou ovlivnit poškození nebo opotřebením jiných dílů a samotné nastavení stroje. Úkon servisní prohlídky a použitý materiál se účtuje dle platného ceníku servisního střediska.

Při uplatňování reklamace je reklamující povinen předložit k reklamaci čistý a kompletní výrobek, doklad o koupi nebo vyplněný a potvrzený záruční list. V případě prodoužené záruky, záznamy o servisních prohlídkách a daňové doklady za jednotlivé prohlídky. Při nesplnění některé z podmínek prodoužené záruky uvedené v tomto záručním listu, se na výrobek poskytuje záruční doba 2 roky.

ZÁRUČNÍ A POZÁRUČNÍ SERVIS PROVÁDÍ ZÁSTUPCE VÝROBCE

Zplnomocněný zástupce výrobce: Slovakia Trend Export-Import s.r.o., Michalovská 87/1414, 073 01 Sobrance

Fax: (056) 652-2329 Tel: 0915 392 687 E-mail: servis@slovakia-trend.sk

AKKUMULÁTOROS EXCENTERES CSISZOLÓGÉP

HASZNÁLAT

- Fa, fémek és festékek csiszolásához. Ne használja ezt a készüléket nedves csiszolásra.

A készüléket csak rendeltetésszerűen használja. Minden más felhasználás helytelen használat esete. A nem rendeltetésszerű használatból eredő károkért a felhasználó / üzemeltető és nem a gyártó felelős. Kérjük, vegye figyelembe, hogy ezt az eszközt nem kereskedelmi vagy ipari használatra tervezték. A garancia nem érvényes, ha a készüléket kereskedelmi, ipari vagy hasonló célokra használják.











TECHNIKAI ADATOK

| | | |
|---|--|---|
|  | FESZÜLTÉG | 20 V |
| | KAPACITÁS | 2 vagy 4 Ah |
| | CSISZOLÁSI REZGÉSEK SZÁMA | 6 000 – 12 000 perc ⁻¹ |
| | CSISZOLÓ KEREK ÁTMÉRŐJE | 125 mm |
| | REZGÉSEK | 7,2 m/mp ² (K) = 1,5 m/mp ² |
| | AKUSZTIKUS TELJESÍTMÉNY SZINT (LWA) | 84,7 dB(A) Eltérés (K) = 3 dB(A) |
| | AKUSZTIKUS HANGNYOMÁS SZINT (LPA) | 73,7dB(A) Eltérés (K) = 3 dB(A) |
|  | SÚLY | 1,2 kg |

A KÉSZÜLÉK RÉSZEI

- | | |
|------------------------------|-------------------|
| 1. BE/KI Kapcsoló | 5. Akkumulátor |
| 2. Fogantyú | 6. Porzsák |
| 3. Sebességszabályozó gomb | 7. Csiszoló lemez |
| 4. Akkumulátort rögzítő talp | 8. Csiszoló papír |

A KÉSZÜLÉKEN LÉVŐ CIMKÉK LEIRÁSA

| | |
|---|---|
|  | Általános veszélyjelzés. |
|  | Olvassa el a használati utasítást. |
|  | Viseljen védőszemüveget. |
|  | Viseljen védőkesztyűt. |
|  | Ne dobja ki a szokásos háztartási hulladékkal együtt. Ehelyett menjen az újrahasznosító központokba környezetbarát módon. Kérjük, ügyeljen a környezet védelmére. |
|  | Viseljen fülvédőt. |
|  | Viseljen légzőkészüléket. |
|  | A termék megfelel az alkalmazandó európai irányelveknek, és végrehajtották az ezen irányelvek megfeleléséért értékelésre szolgáló módszert. |
|  | FIGYELEM! Minden ellenőrzés vagy karbantartás megkezdése előtt kapcsolja ki a készüléket, és vegye ki az akkumulátort, hogy elkerülje a véletlenszerű beindulást és sérüléseket. |
|  | III. védelmi osztály |

ÁLTALÁNOS BIZTONSÁGI ELŐÍRÁSOK A ELEKTROMOS SZERSZÁMHOZ

Olvassa el a biztonsági figyelmeztetéseket, utasításokat, illusztrációkat és műszaki adatokat, amik az elektromos szerszámhoz mellékelve vannak. A továbbiakban feltüntetett biztonsági utasítások és előírások figyelmen kívül hagyása áramütést, tüzet és/vagy súlyos sérüléseket eredményezhet.

1) MUNKAHELYI BIZTONSÁG

- A munkaterület legyen tiszta, jól megvilágított. A rendetlenség vagy a rosszul megvilágított munkaterület könnyen balesetet okozhat.
- Ne használja az elektromos szerszámot robbanásveszélyes környezetben, éghető folyadék, gáz vagy por közelében. Az elektromos szerszámok szikrát gerjeszthetnek, ami meggyújthatja a port vagy a gőzt.
- Az elektromos szerszám használata közben ne tartózkodjon a közelben gyermek és más személy. Ha elterelik a figyelmét, elveszítheti a szerszám feletti irányítást.

2) ELEKTROMOS BIZTONSÁG

- Az elektromos szerszám csatlakozódugója illeszkedjen a dugaszolóaljzathoz. A csatlakozót semmilyen módon sem szabad megváltoztatni. A szerszámot, amelynek a hálózati kábel csatlakozódugóján védő dugasz van, soha ne csatlakoztassa elosztókhoz vagy más adapterekhez. Az eredeti csatlakozó és a megfelelő dugaszolóaljzat használata csökkenti az áramütés veszélyét.
- A sérült vagy összegabalyodott kábel növeli az elektromos áramütés veszélyét. Ha a tápkábel sérült, ki kell cserélni a egyéni tápkábelre, amely rendelkezésre áll a gyártónál vagy annak képviselőjénél.
- A kezelő nem érintkezhet földelt felületekkel – például csövekkel, fűtéssel, tűzhellyel, hűtőszekrényel. Az áramütés fokozott kockázata áll fenn, ha teste földelt.
- Esőtől, nedvességtől, víztől tartsa távol az elektromos szerszámokat. Az elektromos szerszámokhoz soha ne érjen nedves kézzel. Az elektromos szerszámot soha mossa folyó víz alatt és ne merítse vízbe.
- A kábelt tilos túlterhelni. Ne használja a kábelt az elektromos készülék hordozására, felakasztására vagy a csatlakozó aljzathoz történő kihúzására. Tartsa távol a készülék részeit hőtől, olajtól, éles peremektől vagy mozgó alkatrészekről. A sérült vagy összetekeredett kábel növeli az áramütés kockázatát.
- Ha az elektromos szerszámot a szabadban használja, csakis kültéri használatra alkalmas hosszabbító kábelt használjon. Kiseb az áramütés veszélye, ha kültérre alkalmas hosszabbító kábelt használ.
- Ha elkerülhetetlen az elektromos szerszám nedves környezetben történő használata, használjon áramvédőkapcsolót. Az áram-védő- kapcsoló használata csökkenti az áramütés kockázatát.
- Az „áram-védőkapcsoló (RCD)” fogalom helyettesítendő az „áramkör főmegszakító (GFCI)” vagy a „földzárlat megszakító (ELCB)” fogalmával.
- Az elektromos kéziszerszámokat csak szigetelt markolási felületeknél fogva szabad tartania, mert használat közben a csiszológép rejtett kábellel vagy saját csatlakozósinórával érintkezhet.

3) SZEMÉLYI BIZTONSÁG:

- Legyen elővigyázatos, ügyeljen arra, mit tesz, és megfontoltan lászon az elektromos szerszámmal végzendő munkához. Nem használjon elektromos szerszámot, ha fáradt vagy kábítószert, alkoholt, gyógyszer hatása alatt áll. Az elektromos szerszám használata közben akár a pillanatnyi figyelmetlenség is súlyos sérüléshez vezethet.
- Mindig viseljen személyi védőfelszerelést és védőszemüveget. Csökkenti a sérülés kockázatát, ha az elektromos szerszám fajtájának megfelelő személyi védőfelszerelést visel: porvédő maszkot, csúszásmentes biztonsági cipőt, védősisakot vagy hallásvédőt.
- Kerülje a véletlen üzembe helyezést. Győződjön meg arról, hogy az elektromos szerszám kikapcsolt állapotban legyen, mielőtt csatlakoztatja az elektromos hálózathoz, illetve felemeli vagy szállítja azt. Balesethez vezethet, ha az elektromos szerszám szállítása közben ujját a kapcsolón tartja vagy a szalagcsiszológépet bekapcsolva csatlakoztatja az áramellátásra.
- Az elektromos kéziszerszám bekapcsolása előtt távolítsa el a beállító szerszámokat vagy a csavarkulcsot. A forgó készülékrészben maradt szerszám, kulcs sérüléseket okozhat.
- Kerülje a természetellenes testtartást. Gondoskodjon róla, hogy stabilan álljon és ne veszítse el az egyensúlyát. Soha ne becsülje túl saját erejét. Ne használja az elektromos szerszámot ha fáradt.
- Viseljen megfelelő ruházatot. Ne viseljen bő ruházatot vagy ékszert. Tartsa távol a mozgó elemektől haját, ruházatát, kesztyűjét. A mozgó részek becsíphetik a laza ruházatot, ékszert vagy a hosszúhajat.

- Csatlakoztassa az elektromos szerszámot a porszívóhoz. Ha felszerelhető porszívó vagy -felfogó berendezés, győződjön meg róla, hogy ezeket megfelelően csatlakoztatja és használja. A porszívás használata a porral kapcsolatos kockázatokat csökkenti.
- Biztosítsa be a munkadarabot. Befogószerkezettel vagy satuval biztosabban tartható a munkadarab, mint kézzel. Rögzítse a munkadarabot egy stabil alapzaton.
- Ne használjon bármilyen szerszámot ha alkohol, kábítószer, gyógyszerek vagy más anyagok hatása alatt áll.
- Ez a készülék alkalmatlan olyan személyek (belértve gyerekek) használatára, akik csökkent fizikai, érzékszervi vagy mentális képességűek, illetve nem rendelkeznek kellő tapasztalattal és ismeretekkel, hacsak nem állnak felügyelet alatt, vagy utasításokat nem kaptak felhasználását illetően olyan személytől, aki a biztonságért felel. A gyermekeket felügyelni kell annak érdekében, hogy ne játsszanak a készülékkel

4) AZ ELEKTROMOS SZERSZÁM HASZNÁLATA ÉS KEZELÉSE

- Húzza ki az elektromos szerszám hálózati csatlakozódugóját a csatlakozóaljzatból a szalagcsiszoló bármilyen meghibásodása esetén, a munka befelyezése után, vagy bármilyen tisztítás, karbantartási munkák, vagy a szerszám áthelyezés előtt.
- Ha az eszköz rendellenes hangot vagy szagot bocsájt ki, azonnal fejezze be munkáját.
- Az elektromos szerszámot ne terhelje. Az elektromos szerszám jobban és biztonságosabban fog működni, ha azon fordulatszámon fog vele dolgozni amelyre meglett tervezve. Használjon megfelelő eszközt, amely az adott célra voltszánva. A megfelelő eszközök a jó és biztonságos munkát eredményezik, amelyekre tervezve voltak.
- Ne használja az elektromos szerszámot, ha hibás a kapcsolója. Az az elektromos szerszám, amelyet nem lehet be- vagy kikapcsolni, veszélyes, ezért javításra szorul. A meghibásodott kapcsolót csakis igazolt szervízben javítsa.
- A készülék beállítása, alkatrészcsere és a készülék elrakása előtt húzza ki a hálózati csatlakozódugót az aljzatból. Ez az óvintézkedés megakadályozza az elektromos szerszám véletlen elindítását.
- A használaton kívüli elektromos szerszám is távol tartandó a gyermekektől. Ne engedje, hogy olyan személyek használják az eszközt, akik nem ismerik azt vagy nem olvasták el ezeket az utasításokat. Az elektromos szerszámok veszélyesek, ha tapasztalatlan személy használja őket. Az elektromos szerszámot száraz, biztonságos helyen tartsa.
- Ügyeljen az elektromos szerszámok alapos gondozására. Rendszeresen ellenőrizze, hogy hibátlanul működnek-e a mozgó részek, nincs-e rajtuk olyan törés vagy olyan sérülés, amely hátrányosan befolyásolja az elektromos szerszám működését. A készülék használata előtt javíttassa meg a sérült részeket. Számos baleset oka a nem megfelelően karbantartott elektromos szerszám.
- Tartsa élesen és tisztán a vágószerszámokat. A gondosan ápolott vágószerszámok éles vágóéllel kevésbé akadnak és könnyebben haladnak. A csomaghoz tartozó, illetve a gyártó által ajánlott tartozékokat használja, más tartozékok kárt okozhatnak vagy személyes sérülést.
- Az elektromos szerszámot, a tartozékokat, behelyező szerszámokat stb. a jelen utasításoknak megfelelően használja. Mindeközben vegye figyelembe a munkafeltételeket és az elvégzendő feladatot. Az elektromos szerszámok rendeltetésüktől eltérő használata veszélyes körülményekhez vezethet.

5) AZ AKKUMULÁTOROS SZERSZÁM HASZNÁLATA

- Mielőtt behelyezi az akkumulátort, bizonyosodjon meg róla hogy a kapcsoló a „0-kikapcsolt” pozícióban van. Az akkumulátor behelyezése a bekapcsolt szerszámba veszélyes helyzetekhez vezethet.
- Az akkumulátor töltéséhez, kizárólag a gyártó által ajánlott töltőt használjon. A töltő használata más akkumulátor töltéséhez, annak sérülését vagy tűz keletkezését eredményezheti.
- Kizárólag olyan akkumulátort használjon ami az adott szerszámhoz hivatott. Más akkumulátorok használata, sérülést vagy tüzet okozhat.
- A használaton kívüli akkumulátoregységeket mindenfajta olyan fémtárgytól – például szorítótól, kulcsoktól, csavaroktól és egyéb, apró fémtárgyaktól – távol kell tartani, amelyek az akkumulátor kapcsokat rövidre zárhatnák. Az akkumulátorkapcsok rövidzárlata égési sérülést vagy tüzet okozhat.
- Az akkumulátorral bánjon kíméletesen. Durva bánásmód esetén az akkumulátorból vegyi anyag szivároghat ki. Kerülje az ezzel való érintkezést. Ha mégis érintkezik ezzel a vegyi anyaggal, mossa meg az érintett területet folyóvízzel. Ha a folyadék belekerül a szemébe, azonnal forduljon orvoshoz. Az

akkumulátorból kifröccsenő vegyi anyag súlyos sérülést okozhat.

- Az akkumulátort vagy a szerszámot tilos tűznek vagy erős hőhatásnak kitenni. A tűznek, vagy 130 ° C –nál magasabb hőmérsékletnek kitevés, robbanást okozhat.

- Tilos használni az akkumulátort vagy szerszámot, amely sérült vagy átépített. A sérült vagy módosított akkumulátorok kiszámíthatatlanul viselkedhetnek, és így tüzet, robbanás, vagy sérülésveszélyt okozhatnak.

6) SZERVIZ

- Az elektromos szerszámot szakképzett szervizzel javitassa. Csak egyforma pótalkatrészeket szabad használni. Ez biztosítja az elektromos szerszám biztonságának fenntartását.

BIZTONSÁGI UTASÍTÁSOK AZ AKKUMULÁTORHOZ ÉS A TÖLTŐHÖZ

- Az akkumulátor és töltő első használata előtt, olvassa el a használati utasítást.

1. Győződjön meg arról, hogy az elektromos áram, amely a hálózatban a rendelkezésre áll, azonos a feltüntetett akkumulátortöltőével.

2. Ne engedje hogy nedvesség, eső vagy fröccsenő víz elérje az akkumulátor töltésének helyét.

3. Az akkumulátort ne töltsen, ha a hőmérséklet 10 ° C alatt vagy 40 ° C felett van. Az akkumulátor töltése szélsőséges hőmérsékleten, csökkentheti az akkumulátor élettartamát.

4. A sérült akkumulátort, amelyet nem lehet feltölteni, kezelje úgy mint veszélyes hulladékot. Ne dobja az akkumulátort a szemétkosárba, tűzbe, sem vízbe.

5. Kizárólag olyan akkumulátort és töltőt használjon, amely a gyártó általi jóváhagyott használatra alkalmas az adott berendezésekben.

6. Tartsa tisztán, por és szennyeződés mentesen a töltőt.

7. Minden esetben távolítsa el az akkumulátort a berendezés javítása előtt.

8. Fedje le az akkumulátor pólusait, a rövidzár elkerülése érdekében.

9. Kerülje a robbanásveszélyt!

10. Ne dohányozzon az akkumulátor töltése közben, vagy a tárolása helyszínén. Az elromlott Ni-Cd vagy Ni-MH akkumulátorokból robbanó hidrogéngáz szivároghat, amely lángra gyulladhat a nyílt lángból vagy szikrából.

11. Tűz esetén, próbálja meg eloltani a tüzet.

12. Az akkumulátorra és a töltője a töltéskor kissé felmelegedhetnek.

Vegyi veszély:

Ne nyissa fel az akkumulátor csomagolását. Óvja az akkumulátort az ütésektől. Ha az elektrolit szivárgása következik be az akkumulátorból, feltétlenül gátolja meg a bőrrel való érintkezést. Amennyiben mégis érintkezik az elektrolit a bőrrel, azonnal mossa meg az érintett területet vízzel. Abban az esetben, ha elektrolit a szemébe kerül, azonnal forduljon orvoshoz.

Töltés:

Csatlakoztassa 230 V áramforráshoz és csatlakoztassa a töltő kábelt a töltő modulhoz. Helyezze be az elemet a töltőbe, ellenőrizze, hogy a polaritás (+ / -) helyes legyen! Amikor az akkumulátor töltődik, a jelzőfény pirosat világít. Fontos: Ha a jelzőfény nem gyullad ki azonnal, az elem behelyezése után, amely éppen használatban volt, vegye ki az elemet, majd helyezze néhány perc után a vissza töltőbe. A normál töltési idő körülbelül 1-1,5 óra. Ezen időszak után a töltő biztosítja, hogy elérte a teljesen feltöltött állapotot. Az akkumulátor, egy hő biztosítóval van ellátva, túlterhelés ellen, így továbbra is a töltőben maradhat károsodás nélkül (de legfeljebb 24 órára). Az akkumulátor és a töltő felmelegedése állandó hőmérsékletre normális, és nem a károsodásnak jele. A jelentősen lerövidült működési ideje az akkumulátornak azt jelenti, hogy az akkumulátort ki kell cserélni.

BIZTONSÁGOS ELŐÍRÁSOK A EXCENTRIKUS CSISZOLÓGÉPHEZ

- Mindig használjon megfelelő védőfelszerelést, beleértve a minimális FFP2 besorolású porvédő maszkot, szem- és hallásvédőt.

- Gondoskodjon arról, hogy a munkahely közelében minden ember megfelelő személyi védőfelszereléssel

legyen ellátva.

- Rögzítse a munkadarabot. A munkadarabot, amelyet egy rögzítőelemben vagy aljzatban tartanak, biztonságosabban fogják, mint a kezével.
- Soha ne tegye a kezét a gép mellé, elé vagy a munkadarabra. Ha megcsúszik, fennáll a sérülés veszélye.
- **SZIKRÁZÁS MIATTI TŰZVESZÉLY!** A fémek csiszolásánál szikra keletkezik. Ügyeljen arra, hogy senkit ne veszélyeztessen, vagy hogy a munkaterület közelében ne legyenek gyúlékony anyagok.
- **FIGYELEM! MÉREGGŐZÖK!** A feldolgozás során keletkező káros és mérgező por veszélyezteti az üzemeltető személyzetet vagy a közelben tartózkodó személyek egészségét.
- **FIGYELEM! PORVESZÉLY!** A fák hosszú ideig törnénő csiszolásánál, különösen ha olyan anyagokkal dolgozik, amelyek káros port képeznek, csatlakoztassa a készüléket egy megfelelő külső elszívó készülékhez. Viseljen védőszemüveget és porvédő maszkot!
- Legyen különösen óvatos néhány fa (például bükk, tölgy, mahagóni) csiszolásakor, mivel a keletkező por mérgező.
- Ne őröljön magnéziumot vagy nagy százalékban magnéziumot tartalmazó ötvözeteket.
- Ne feledje, hogy egyes anyagok festve vannak vagy más módon kezelték őket. Csiszolásával mérgező vagy más módon káros por keletkezhet.
- Azbeszttartalmú anyagokat nem szabad feldolgozni. Az azbesztet rákkeltő anyagnak tekintik.
- Kerülje az ólomot vagy más káros anyagokat tartalmazó festékek csiszolását.
- A festékek csiszolásakor keletkező por különösen veszélyes gyermekekre, terhes nőkre és magas vérnyomásban szenvedőkre. Kerülje az emberek munkahely közelében tartását, még akkor is, ha megfelelő egyéni védőeszközöket használnak.
- Amikor csak lehetséges, használjon por- és piszokelszívó készüléket.
- Legyen különösen óvatos, ha fából vagy fémből készült anyagot csiszol. A fémből készült szikrák könnyen meggyújthatják a fa porát. A tűzveszély csökkentése érdekében mindig alaposan tisztítsa meg a készüléket.
- A megmunkálendő anyag és a csiszolópapír használat közben nagyon forró lehet, ha füst emelkedik vagy hamu jelenik meg a megmunkálendő anyagon, állítsa le a gépet, és hagyja kihűlni az anyagot. Ne érjen az anyaghoz vagy a csiszolópapírhoz, amíg az ki nem hűlt.
- Ne csiszoljon nedves anyagokat vagy nedves felületeket.
- Ne érjen a mozgó csiszolópapírhoz.
- Mindig kapcsolja ki a készüléket, mielőtt a földre helyezné.
- A beállítások elvégzése vagy a csiszolópapír cseréje előtt mindig kapcsolja ki a csiszolót és vegye ki az akkumulátort a gépből.
- Még akkor sem, ha ezt az eszközt az előírt módon alkalmazzák, nem lehet minden kockázatot kiküszöbölni. Ha kétségei vannak az eszköz biztonságos használatával kapcsolatban, ne használja.

ÖSSZSZERELÉS ÉS HASZNÁLAT

AZ ELSŐ HASZNÁLAT ELŐTT

- Csomagolja ki a akkus csiszológépet és ellenőrizze, hogy nem sérült-e meg. Ismerje meg minden funkcióját.
- Győződjön meg arról, hogy a szerszám minden alkatrésze jó állapotban van. Ha valamelyik alkatrész hiányzik vagy sérült, cserélje ki ezeket az eszközök használata előtt.

A MEGFELELŐ CSISZOLÓPAPÍR KIVÁLASZTÁSA

- A csiszolólapok különböző szemcseméretben kaphatók: durva (60), közepes (120) és finom (240)
- Durva felületek csiszolásához használjon durva, sima felületekhez közepes és csiszolás bevégzéséhez finom csiszolópapírokat.
- A maximális munkaminőség érdekében mindig használjon minőségi csiszolópapírt.
- Javasoljuk, hogy próbacsiszolást végezzen egy anyagon, hogy meghatározza az optimális csiszolópapír típusát.

A CSISZOLÓPAPÍR RÖGZÍTÉSE (2.ÁBRA)

- **VIGYÁZAT:** A csiszolópapír felszerelése előtt ellenőrizze, hogy a gép ki van-e kapcsolva, és az

akkumulátort kivette-e a készülékből.

- **Megjegyzés:** Ne használjon kopott, szakadt vagy poros csiszolópapírt. A csiszoló használata előtt győződjön meg róla, hogy minden nem kívánt tárgyat, például szegeket vagy csavarokat eltávolított a megmunkálandó darabból.

- **VIGYÁZAT:** Ne használjon csiszolópapírt a fa csiszolásához, ha korábban fémanyag csiszolására használták.

- A porelszívó rendszer működése érdekében csak perforált csiszolópapírt használjon, a lyukaknak megfelelő lyukakkal.

1. Távolítsa el a régi csiszolópapírt (ha van) lehúzva a csiszolólapról (7)

2. Távolítsa el az összes port és szennyeződést a csiszolólemezről

3. Illessze a csiszoló papír furatait (8) a betét furataihoz

4. Helyezze be az új csiszolópapírt úgy, hogy a csiszolólemezre nyomja.

- **Megjegyzés:** A csiszolópapírt lassan távolítsa el, hogy elkerülje a tépőzár károsodását.

- **FIGYELMEZTETÉS:** Rendszeresen tisztítsa meg a port és a szennyeződést a csiszolókorongból, és ne engedje, hogy a korong teljesen elkopjon. E két óvintézkedés figyelmen kívül hagyása a tépőzár tönkremenetelét okozhatja, és előfordulhat, hogy a csiszolópapír nem lesz megfelelően rögzítve.

PORELSZIVÁS (3.ÁBRA)

- **VIGYÁZAT:** Mielőtt csatlakoztatná vagy eltávolítaná a tartozékokat, ellenőrizze, hogy a készülék ki van-e kapcsolva, és ki van-e szerelve az akkumulátor.

- **VIGYÁZAT:** Az excenteres csiszológépet mindig csatlakoztassa megfelelő porszívóhoz vagy porelszívó rendszerhez, különösen, ha a csiszolópor olyan káros anyagokat tartalmaz, mint a régi festékek, lakkok, felületi bevonatok stb.

- **VIGYÁZAT:** Ólomfesték, fa és fémek csiszolásakor ügyeljen a káros és mérgező por elleni védelemre, különösen akkor, ha nem biztos abban, hogy az anyag milyen anyagot koptat. A munkahelyre belépő személyeknek rendelkezniük kell egy speciálisan tervezett maszkkal, amely megvédi a mérgező port és füstöt. A gyermekeket és a terhes nőket **NEM SZABAD** belépni a munkaterületre. **NE EGYEN, NE IGYON és NE DOHÁNYOZZON** a munkahelyen.

- A daráló úgy van kialakítva, hogy csatlakoztatható legyen egy porszívó tömlőjéhez vagy porelszívó rendszeréhez. Ez az előnyös és leghatékonyabb porelszívási módszer.

- Csatlakoztasson egy megfelelő vákuumtömlőt a porelszívó nyíláshoz.

- **VIGYÁZAT:** A porelszívás nélküli csiszoló használatával a felhasználó káros pornak van kitéve, és a por felhalmozódhat a készülék belsejében, ami lerövidíti az élettartamát. Az ilyen károokra nem vonatkozik a garancia.

-Ha porszívó nem áll rendelkezésre, a porzsákot (6) fel kell szerelni a porelszívó kimenetre.

- **VIGYÁZAT:** Távolítsa el és **ne használja** a porzsákot fémek csiszolásakor. A forró fémrészecskék és a szikrák meggyújthatják a maradék faanyagot vagy magát a porzsákot. Mindig alaposan tisztítsa meg a készüléket, ha a fa csiszolásáról a fém csiszolására vált és fordítva.

- **VIGYÁZAT:** Az optimális poreltávolítás érdekében ürítse ki a porzsákot, mielőtt az félig tele lenne.

- **VIGYÁZAT:** A porzsák kiürítésekor mindig kapcsolja ki a darálót, és vegye ki az akkumulátort a készülékből.

AZ AKKUMULÁTOR BEHELYEZÉSE ÉS KIVEVÉSE (4. ÁBRA)

- Helyezze az akkumulátort a készülékbe az 4. ábrán látható irányba.

- Az akkumulátor eltávolításához nyomja meg a kioldógombot, majd húzza ki az akkumulátort a készülékből.

BEKAPCSOLÁS ÉS KIKAPCSOLÁS (5. ÁBRA)

1. Helyezze be az akkumulátort a készülékbe.

2. Fogja meg biztonságosan a szerszámot mindkét kezével, és győződjön meg arról, hogy teljes mértékben rendelkezik-e az eszköz felett.

3. Bekapcsolás előtt ellenőrizze, hogy a készülék nem érintkezik-e a munkadarabbal.

4. A csiszoló bekapcsolásához fordítsa az ON / OFF kapcsolót (1) a "I" helyzetbe.

5. A csiszoló kikapcsolásához állítsa az ON / OFF kapcsolót (1) a "0" állásba.

- **VIGYÁZAT:** A kikapcsolás előtt emelje le a darálót a munkadarabról.
- **VIGYÁZAT:** A földre helyezés előtt mindig várja meg, amíg a gép teljesen leáll. Ha befejezte a csiszoló használatát, mindig kapcsolja ki és húzza ki a hálózati csatlakozót.

A KÉSZÜLÉK SEBESSÉGE BEÁLLÍTÁSA (6. ÁBRA)

- A csiszoló lehetővé teszi a sebességszabályozás megváltoztatását, amely lehetővé teszi különböző anyagok, munkadarabok és tárgyak együttes használatát.
- 1. Állítsa a fordulatszám-szabályozó gombot (3) magasabb értékre a szerszám sebességének növeléséhez
- 2. Állítsa a fordulatszám-szabályozó gombot alacsonyabb értékre a szerszám sebességének csökkentése érdekében
- Ha kétségei vannak a feladat megfelelő sebességbeállításával kapcsolatban, indítson alacsonyabb sebességgel, és ha szükséges, növelje a sebességet.

CSISZOLÁSI TIPPEK

- **FIGYELEM:** A csiszolóval való munkavégzés során mindig viseljen megfelelő védőfelszerelést, beleértve a szemüveget, a légzőkészüléket és a hallásvédőt.
- Ha a csiszoló porelszívó rendszerhez csatlakozik, a készülék bekapcsolása előtt először kapcsolja be az elszívó készüléket. Ha végzett, fordítva járjon el. Először kapcsolja ki a csiszolót, majd a porelszívó rendszert.
- Mozgassa a készüléket körkörös mozdulatokkal a munkadarab felületén, amíg el nem éri a kívánt felületi megmunkálást.
- **FIGYELEM: NE ÉRJEN HOZZÁ** a mozgó csiszolópapirhoz.
- **Megjegyzés:** Mindig használjon bilincseket a munkadarab rögzítéséhez a munkapadhoz.
- **FIGYELEM:** Minimális nyomást gyakoroljon a munka közben. A túlzott nyomás nem vezet az anyag gyorsabb kopásához. A csiszolópapír idő előtt elhasználódik, ami károsíthatja a készüléket. Dolgozzon állandó sebességgel. A berendezés teljesítménye és a csiszolási minőség elsősorban a megfelelő csiszolólapok kiválasztásától függ.
- Ha a munkadarab csiszolás után megkarcolódik, lásd: "A megfelelő csiszolópapír kiválasztása".
- Csiszoljon nehezen hozzáférhető területeket a csiszolópapír elülső vagy oldalsó szélével.
- Alkalmanként tisztítsa meg a csiszolópapírt porszívóval.
- **FIGYELEM:** soha ne engedje, hogy a csiszolópapír a csere előtt teljesen elkopjon. Ezen óvintézkedések be nem tartása a tépőzár károsodásához és a csiszolópapír nem megfelelő felszereléséhez vezethet.
- Soha ne csiszoljon különböző anyagokat (pl. fát, majd fémet) ugyanazzal a csiszolópapírral. Csak hibátlan csiszolópapírok használatával érhet el jó csiszolási eredményeket.

KARBANTARTÁS ÉS TÁROLÁS

- Minden ellenőrzés vagy karbantartás megkezdése előtt kapcsolja ki a készüléket, és vegye ki az akkumulátort a készülékből.
- Minden használat után alaposan tisztítsa meg a készüléket. Ha a szennyeződést nem lehet eltávolítani, használjon szappanos vízzel megnedvesített puha rongyot. Soha ne használjon tisztítószert vagy oldószert, például benzint, alkoholt, ammóniát stb.! Ezek az oldószerek károsíthatják a termék műanyag alkatrészeit.
- Rendszeresen ellenőrizze készülékét, és ha bizonyos alkatrészeket kopott vagy sérült, saját biztonsága érdekében elővigyázatosságból cseréltesse ki őket. A gép kopott vagy sérült alkatrészeit csak hivatalos szervizek cserélhetik ki, vagy a kereskedő cserélheti ki.
- Ügyeljen arra, hogy eredeti Worcester pótalkatrészeket használjon.

TÉPŐZÁR

- A tépőzár felületének tisztának kell lennie, a szennyeződéstől és idegen anyagokat, például szőrt, szálakak, homokot stb. el kell távolítani róla.
- A tépőzárnak jó állapotban kell lennie, hogy biztosítsa a megfelelő tapadást a tartozékok rögzítéséhez.
- Hosszú távú használat esetén a tépőzár megnyúlik vagy elszakad, és már nem tudja biztosítani a szükséges tapadási szilárdságot
- Megjegyzés:** A tépőzárra nem vonatkozik a garancia. A tépőzárat ki kell cserélni egy hivatalos szervizben.

TÁROLÁS

- Tárolja a csiszológépet biztonságos, száraz helyen, gyermekektől elzárva

KÖRNYEZETVÉDELEM



A termékeken vagy a kísérő dokumentumokon látható áthúzott, kerekes kukás szimbólum azt jelenti, hogy a használt elektromos és elektronikus termékeket nem szabad keverni az általános háztartási hulladékkal. A megfelelő ártalmatlanítás, hasznosítás és újrahasznosítás érdekében kérjük, szállítsa ezeket a termékeket a kijelölt gyűjtőhelyekre, ahol azokat ingyenesen elfogadják. Alternatív megoldásként néhány országban visszajuttathatja termékeit a helyi kereskedőhöz, amikor egyenértékű új terméket vásárol.

Annak biztosításával, hogy ezt a terméket megfelelő módon ártalmatlanítják, elősegíti a környezetre és az emberi egészségre gyakorolt lehetséges negatív következmények elkerülését, amelyeket egyébként a termék nem megfelelő hulladékkezelése okozhat. További részletekért forduljon a helyi önkormányzathoz vagy a legközelebbi gyűjtőponthoz. Az ilyen típusú hulladék nem megfelelő ártalmatlanítása a nemzeti előírásokkal összhangban büntetést vonhat maga után.

WORCRAFT

PROFESSIONAL

Garancialevél/Warranty

| | | |
|-------------|----------------|-----------------------------|
| Modellszám: | Eladás dátuma: | Eladó aláírása és pecsétje: |
| | | |

| | |
|-------------------------|---------------------------|
| Ügyfél neve (cég neve): | Ügyfél címje (Cég címje): |
| | |

| | |
|--|------------------|
| Az ügyfél az aláírásával megerősíti, hogy a készüléket bemutatták és elmagyarázták neki, hogy ismeri a gép üzemeltetésére és használatára vonatkozó utasításokat, valamint hogy a készülék teljesen volt neki kiadva. | Ügyfél aláírása: |
| | |

Jegyzések a panszokról – jótálási javítások

| A panasz elfogadásának dátuma: | A panasz befejezésének dátuma: | A panasz száma: | Aláírás az átvett jótálási javításról (Jegyzések a jogosulatlan panszról) | Serviztechnikus pecsétje: |
|--------------------------------|--------------------------------|-----------------|--|---------------------------|
| | | | | |
| | | | | |
| | | | | |
| | | | | |

Jótállás feltételek

- A szállító biztosítja a termék jótállását amely szerepel a garancialevelen a feltétellel, hogy a használat és tárolás összhangban lesz a feltételekkel és normákkal, valamint a használati utasítással. A garanciaidő az értékesítés időpontjától kezdődik.
A jótálási idő a töltőkre 12 hónap.
- A kiterjesztett garanciát 5 éves időszakra nyújtják a feltétellel, hogy a termék bevan írva a hoszab garancia termékek listájára, az utolsó használó a vevő, es nemlesz használva kereskedelmi célokra. A kiterjesztett jótállás rendszeres szervizellenőrzést igényel a szállító hivatalos szervizközpontjában.
- A garancia időtartama meghosszabbodik a termék garanciális idejével mikor a szervizközpontba volt javításba, és a jótállási lapon felvann jegyezve ez az idő. A jótállási igényt a fogyasztó igényelheti egy hivatalos szervizközpontban, a mellékelt "A" szervizközpont lista szerint. A "B" szervizközpontokba csak ojan termékeken végeznek javításokat amelyeket ott adtak ell. A szervizközpontok listáját rendszeresen frissítik a gyártók és az import oldalon: www.strendpro.sk.
- A Szervizközpontnak a törvényi határidőn belül jótállási javítást kell biztosítania. A panaszkezelés törvényes határideje a panasz kézhezvételét követő napon kezdődik
- Az ingyenes garanciális javítás nem alkalmazható a termék helytelen használatából eredő hibákra, az üzemeltetési utasítás okal elentétben, a nem megfelelő kezelésének, a gép mechanikai károsodásra, az általános mechanikai károsodásra amely általános használatkor keletkezik, az üzemeltető helytelen használatára, természeti katasztrófaéknál, a termékkel való illetéktelen beavatkozásnál, a nem megfelelő pótalkatrészek használatánál a nem megfelelő tüzelőanyag használatnál és a látszólagos gépi túlterhelés következtében fellépő hibáknál a felső teljesítmény határ folyamatos túllépése miatt. Az üzemeltető által kezelhető, és a használati utasításban felsorolt tisztítási, karbantartási, gondoskodás és a beállítási munkák nem tartoznak a jótállás hatálya alá.
- Az alkatrészek kopásának elsősorban ojan alkatrészek kopása érhető mind: minden forgó és mozgó alkatrész, vágó rész és burkolat, kapcsok és ékek, fogaskerekek és ékszíjak, láncos fogaskerekek, súrlódás és tengelykapcsoló súrlódó felületek, gumiabroncs futófelületek és rutinszerű karbantartási alkatrészek, mint például: , hidraulikus és olajsűrűk, gyújtógyertyák, olaj- és hűtőfolyadék-kazetták
- A kiterjesztett garanciából kivannak hagyva olyan gépek és berendezések mentesített részeit, amelyeknél az adott gyártó rövidebb garanciát nyújt, mint maga a termék gyártója. Ez a kategória magában foglalja: akkumulátorok, izzók és hasonlók
- A garancia alá tartozó igények igénybevételéhez való jog a termék tulajdonosa, feltéve hogy ezt legkésőbb a jótállási időszak utolsó napján teszi meg.
- A követelések feldolgozása a Polgári Törvénykönyv és a Fogyasztóvédelmi Törvény vonatkozó rendelkezéseinek megfelelően történik.
- A meghosszabbított 5 éves garanciális feltételeknek megfelelő szervizellenőrzést csak rendszeres időközönként, a szállító hivatalos szervizközpontjában lehet elvégezni, és az egyes vizsgálatok közötti időszak nem haladhatja meg a 12 hónapot. Az első szervizvizsgálatot legkésőbb a termék értékesítésének napjától számított 12 hónapon belül kell elvégezni. A szervizvizsgálatokat a naptári év utolsó három és első két hónapjában szervizközpontok végzik. Minden szervizvizsgálatot fel kell jegyezni a jótállási jegyen a szervizközpont ellenőrzésének, aláírásának és bélyegzőjének dátumával. A szervizvizsgálat a gyártó által ajánlott gépellenőrzést, a patronok és szűrők cseréjét, a kopott és sérült alkatrészek cseréjét, amelyek a más alkatrészek károsodását, kopását és a gép beállítását érinthetik. A szolgáltatási ellenőrzést és a felhasznált anyagot egy érvényes kiszolgálóközponti árlista szerint kell kiszámítani.

A panasz benyújtásakor a panaszolt köteles benyújtani egy tiszta és teljes terméket, a vásárlás igazolását, vagy egy kitöltött és megerősített garanciajegyet a panaszra. A kiterjesztett garancia esetén a szervizvizsgálatok és az egyes tőrak adozási dokumentumait rögzítik.
Ha a garanciális kártyán a meghosszabbított garanciális feltételek egyikének sem felel meg, a termék 2 év garanciát vállal.

A JÓTÁLLÁSON BELÜLI ÉS JÓTÁLLÁSON KÍVÜLI SZERVIZT A GYÁRTÓ FELHATALMAZOTT KÉPVISELŐJE VÉGZI

A gyártó felhatalmazott képviselője: Slovakia Trend Export-Import s.r.o., Michalovská 87/1414, 073 01 Sobrance

Fax: (056) 652-2329 Tel: 0915 392 687 E-mail: servis@slovakia-trend.sk

MAȘINĂ DE ȘLEFUIT ROTATIVĂ FĂRĂ FIR

UTILIZAREA PENTRU CARE A FOST CONCEPUTĂ

În funcție de șmirghelul utilizat, acest aparat este potrivit pentru șlefuirea uscată a lemnului, plasticului, metalului, materialului de umplură și a suprafețelor vopsite. Orice altă utilizare sau modificare a aparatului este considerată necorespunzătoare și prezintă un risc semnificativ de accidente. Producătorul nu își asumă responsabilitatea pentru daunele cauzate de utilizarea necorespunzătoare. Acest aparat nu este destinat utilizării comerciale.

SPECIFICAȚII TEHNICE

| | | | |
|-----------------------------------|--------------------|-------------------------------|---|
| Tip / model: CRS-S20Li (JD510720) | Baterii aplicabile | CLB-S20Li-2.0 / CLB-S20Li-4.0 | |
| Tensiune | 20VDC | Nivel de presiune acustică | LpA:73.7dB (A),K=3 dB (A) |
| Viteză nominală | 6000-12000/min | Nivel de putere acustică | LwA: 84.7 dB (A), , K=3 dB (A) |
| Suport șmirghel | Ø 125mm | Vibrații | ah=7m/s ² ,K=1.5m/s ² |
| Clasa de izolație | III | Greutate (fără baterii) | 1.2kg |









INFORMAȚII PRIVIND ZGOMOTUL/VIBRAȚIILE

Nivelul de vibrații din această fișă de informații a fost măsurat în conformitate cu un test standardizat dat în EN 62841 și poate fi utilizat pentru a compara o sculă cu alta. Poate fi utilizat pentru o evaluare preliminară a expunerii.

Nivelul declarat al emisiilor de vibrații reprezintă principalele aplicații ale sculei. Cu toate acestea, dacă scula este utilizată pentru diferite aplicații, cu accesorii sau scule de inserare diferite sau este slab întreținută, emisia de vibrații poate diferi. Acest lucru poate crește semnificativ nivelul de expunere pe perioada totală de lucru.

O estimare a nivelului de expunere la vibrații ar trebui, de asemenea, să ia în considerare momentele în care scula este oprită sau când funcționează, dar nu execută efectiv lucrarea. Acest lucru poate reduce semnificativ nivelul de expunere pe perioada totală de lucru. Identificați măsuri de siguranță suplimentare pentru a proteja operatorul de efectele vibrațiilor, cum ar fi: întreținerea sculei și a accesoriilor, menținerea caldă a mâinilor, organizarea modelelor de lucru.

EXPLICAREA SIMBOLURILOR

| | | | |
|---|--|---|--|
|  | Atenție ! |  | Deconectați imediat fișa, în cazul în care cablul de alimentare este deteriorat, încurcat sau rupt. Deconectați întotdeauna fișa înainte de a lucra pe dispozitiv. |
|  | Citiți manualul. |  | Purtați căști de protecție. |
|  | Purtați ochelari de protecție |  | Purtați o mască de protecție |
|  | Aparatele electrice nu trebuie eliminate împreună cu deșeurile menajere. |  | Clasa de protecție III |

DESCRIEREA APARATULUI (consultați fig.1)

| | | | |
|---|----------------------------|---|-----------------------------|
| 1 | Întreprător ON/OFF | 5 | Compartiment pentru baterii |
| 2 | Mâner | 6 | Sac colectare praf |
| 3 | Roată de reglare a vitezei | 7 | Placă de șlefuit |
| 4 | Picior conectare baterie | 8 | Șmirghel |

SIGURANȚA

Avertismente generale de siguranță ale sculei electrice

AVERTISMENT Citiți toate avertismentele și toate instrucțiunile de siguranță.

Nerespectarea avertismentelor și instrucțiunilor poate duce la electrocutare, incendiu și / sau vătămări grave.

Păstrați toate avertismentele și instrucțiunile pentru referințe ulterioare.

Termenul „sculă electrică” din avertismente se referă la scula electrică alimentată de la rețea (cu cablu) sau la scula electrică cu baterie (fără fir).

Siguranța zonei de lucru

- Păstrați zona de lucru curată și bine luminată. Zonele aglomerate sau întunecate pot duce la accidente.
- Nu folosiți sculele electrice în atmosfere explozive, cum ar fi în prezența lichidelor, a gazelor sau a prafului inflamabil. Sculele electrice generează scântei care pot aprinde praful sau fumul.

- Țineți copiii și cei din apropiere la distanță în timp ce folosiți o sculă electrică. Distragerea atenției vă poate face să pierdeți controlul.

Siguranța electrică

- Fișele sculelor electrice trebuie să se potrivească cu priza. Nu modificați niciodată fișa în niciun fel. Nu utilizați prize de adaptare cu scule electrice împământate. Fișele nemodificate și prizele potrivite vor reduce riscul de electrocutare.

- Evitați contactul corpului cu suprafețe împământate, cum ar fi țevi, radiatoare, plite și frigider. Există un risc crescut de electrocutare în cazul în care corpul dumneavoastră este împământat.

- Nu expuneți sculele electrice la ploaie sau condiții umede. Apa care intră într-o sculă electrică va crește riscul de electrocutare.

- Nu abuzați de cablu. Nu folosiți niciodată cablul pentru transportarea, tragerea sau deconectarea sculei electrice. Păstrați cablul departe de căldură, ulei, margini ascuțite și piese în mișcare. Cablurile deteriorate sau încurcate cresc riscul de electrocutare.
- Când folosiți o sculă electrică în aer liber, utilizați un prelungitor adecvat pentru utilizare în exterior. Utilizarea unui cablu adecvat pentru utilizare la exterior reduce riscul de electrocutare.
- Dacă este inevitabilă utilizarea unei scule electrice într-o locație umedă, utilizați o sursă protejată de un dispozitiv de curent rezidual (RCD). Utilizarea unui RCD reduce riscul de electrocutare.

Siguranța personală

- Rămâneți vigilenți, urmăriți ce faceți și folosiți bunul simț atunci când utilizați o sculă electrică. Nu utilizați o sculă electrică în timp ce sunteți obosit sau sub influența drogurilor, a alcoolului sau a medicamentelor. Un moment de neatenție în timpul funcționării sculelor electrice poate duce la vătămări corporale grave.
 - Folosiți echipament individual de protecție. Purtați întotdeauna ochelari de protecție. Echipamentul de protecție, cum ar fi masca de praf, încălțăminte de protecție antiderapantă, cască de protecție sau protecția auditivă utilizată pentru condiții adecvate va reduce vătămrile corporale.
 - Preveniți pornirea neintenționată. Asigurați-vă că întrerupătorul este în poziția off înainte de conectarea la sursa de alimentare și / sau acumulator, de ridicarea sau transportarea sculei.
- Transportarea sculelor electrice cu degetul pe întrerupător sau activarea sculelor electrice care au întrerupătorul în poziția On provoacă accidente.
- Scoateți orice cheie de reglare înainte de a o porni o sculă electrică. O cheie lăsată atașată de o parte rotativă a sculei electrice poate duce la vătămări corporale.
 - Nu vă întindeți excesiv. Păstrați/vă echilibrul corespunzător în orice moment. Acest lucru permite un control mai bun al sculei electrice în situații neașteptate.
 - Îmbrăcați-vă corespunzător. Nu purtați haine largi sau bijuterii. Păstrați părul, îmbrăcămintea și mănușile departe de piesele în mișcare. Hainele largi, bijuteriile sau părul lung pot fi prinse în părțile în mișcare.
 - Dacă sunt prevăzute dispozitive pentru conectarea instalațiilor de extracție și colectare a prafului, asigurați-vă că acestea sunt conectate și utilizate în mod corespunzător. Utilizarea colectării prafului poate reduce pericolul legat de praf.

Utilizarea și îngrijirea sculelor electrice

- Nu forțați scula electrică. Utilizați scula electrică adecvată pentru aplicația dvs. O sculă electrică adecvată va face treaba mai bine și mai sigur la viteza pentru care a fost proiectată.
- Nu utilizați scula electrică dacă întrerupătorul nu o pornește și nu o oprește. Orice sculă electrică care nu poate fi controlată cu ajutorul întrerupătorului este periculoasă și trebuie reparată.
- Deconectați fișa de la sursa de alimentare și / sau de la compartimentul pentru baterii de la scula electrică înainte de a efectua ajustări, de a schimba accesoriile sau de a depozita sculele electrice. Astfel de măsuri preventive de siguranță reduc riscul pornirii accidentale a sculei electrice.
- Depozitați sculele electrice cu regim de mers în gol departe de copii și nu permiteți persoanelor care nu sunt familiarizate cu scula electrică sau cu aceste instrucțiuni să acționeze scula electrică. Instrumentele electrice sunt periculoase în mâinile utilizatorilor neantrenați.
- Întrețineți sculele electrice. Verificați dacă există lipsă de aliniere sau blocarea pieselor în mișcare, ruperea pieselor și orice alte condiții care pot afecta funcționarea sculei electrice. Dacă este deteriorată, reparați scula electrică înainte de utilizare. Multe accidente sunt cauzate de scule electrice slab întreținute.
- Păstrați sculele tăiate ascuțite și curate. Sculele de tăiere întreținute corespunzător, cu muchii ascuțite, sunt mai puțin susceptibile de a se bloca și sunt mai ușor de controlat.
- Utilizați scula electrică, accesoriile și biții pentru sculă etc. în conformitate cu aceste instrucțiuni, ținând cont de condițiile de lucru și de lucrările care trebuie efectuate. Utilizarea sculei electrice pentru

operațiuni diferite de cele intenționate ar putea duce la o situație periculoasă.

- Păstrați mânerul și suprafețele de prindere uscate, curate și lipsite de ulei și grăsimi. Mânerul și suprafețele de prindere alunecoase nu permit manipularea și controlul în siguranță al sculei în situații neașteptate.

Utilizarea și manipularea sculei electrice fără fir

- Încărcați o baterie reîncărcabilă utilizând numai încărcătorul recomandat de producător. Încărcătoarele sunt deseori proiectate pentru un anumit tip de baterie reîncărcabilă. Există riscul de incendiu dacă un încărcător specificat pentru un anumit tip de baterie este utilizat cu alte baterii.
- Doar bateriile reîncărcabile furnizate trebuie utilizate cu o sculă electrică. Utilizarea altor baterii reîncărcabile poate duce la risc de vătămare sau incendiu.
- Când nu sunt utilizate, depozitați unitățile de baterii reîncărcabile departe de agrafe, monede, chei, cuie, șuruburi sau alte obiecte metalice mici care ar putea cauza scurtcircuitarea. Scurtcircuitarea contactelor unei baterii reîncărcabile poate duce la daune cauzate de căldură sau la incendiu.
- Lichidele se pot scurge din bateriile reîncărcabile dacă sunt folosite greșit. Dacă se întâmplă acest lucru, evitați contactul cu fluidul. Dacă apare contactul, spălați zona afectată cu apă. Solicitați asistență medicală dacă oricare dintre lichide vă pătrunde în ochi. Evacuarea lichidului bateriei poate provoca iritații ale pielii sau arsuri.
- Nu utilizați baterii deteriorate sau modificate. Bateriile deteriorate sau modificate se pot comporta în mod neașteptat și pot provoca incendii, explozii sau pot prezenta un risc de vătămare.
- Nu expuneți bateria la foc sau la temperaturi excesiv de ridicate. Focul sau temperaturile peste 130 ° C (265 ° F) pot provoca o explozie.
- Respectați toate instrucțiunile referitoare la încărcare și nu încărcați niciodată bateria sau scula fără fir în afara intervalului de temperatură prezentat în instrucțiunile de utilizare. Încărcarea incorectă sau încărcarea în afara intervalului de temperatură admisibil poate distruge bateria și poate crește riscul de incendiu.

ATENȚIE! RISC DE EXPLOZIE!

Nu încărcați niciodată baterii care nu pot fi reîncărcate.

Protejați bateria reîncărcabilă de căldură (de exemplu, de expunerea continuă la lumina soarelui), foc, apă și umezeală. Există riscul de explozie.

Reparațiile

- Solicitați întreținerea sculei electrice de către o persoană de reparații calificată care utilizează numai piese de schimb identice. Acest lucru va asigura menținerea siguranței sculei electrice.
- Nu încercați niciodată să reparați bateriile deteriorate. Bateriile trebuie întreținute numai de producător sau de un centru de service autorizat.

Instrucțiuni de siguranță pentru încărcătoarele de baterii

- Acest aparat poate fi utilizat de copii cu vârsta de peste 8 ani și de persoane cu capacități fizice, senzoriale sau mentale limitate sau fără experiență și cunoștințe, cu condiția să fie supravegheate sau să li se spună cum să folosească aparatul în siguranță și dacă sunt conștienți de riscurile potențiale. Nu permiteți copiilor să folosească aparatul pe post de jucărie. Operațiunile de curățare și întreținere nu pot fi efectuate de copii decât dacă sunt supravegheați.
- Pentru a evita riscurile potențiale, cablurile de alimentare deteriorate ar trebui înlocuite de producător, de departamentul

de asistență pentru clienți sau de o persoană calificată în mod similar.

● **AVERTISMENT!** Nu folosiți încărcătorul cu un cablu, sau o fișă deteriorată. Cablurile de alimentare deteriorate pot duce la pericol pentru viață din cauza șocului electric.

Instrucțiuni de siguranță specifice aparatului

● Fixați piesa de prelucrat. O piesă de prelucrat ținută în siguranță de un dispozitiv de prindere sau menghină este mult mai sigură decât una ținută în mână.

● Nu vă odihniți mâinile lângă sau în fața aparatului și a zonei în care se lucrează, deoarece există un risc de vătămare dacă alunecați.

● **RISC DE INCENDIU DATORITĂ SCÂNTEILOR!**

Șlefuirea metalului determină producerea scânteilor. Prin urmare, asigurați-vă că nimeni nu este în pericol și că nu există materiale combustibile în imediata vecinătate a locului în care lucrați.

► **AVERTISMENT! VAPORI TOXICI!**

Lucrul cu scula poate produce prafuri nocive / toxice care reprezintă un pericol pentru sănătate pentru persoana care operează aparatul și pentru orice alte persoane din zonă.

► **AVERTISMENT! RISC DATORITĂ PRAFULUI!**

Când lucrați pentru perioade lungi de timp cu lemn și, în special, cu materiale care produc praf periculos pentru sănătate, conectați scula la un aparat extern adecvat de extragere a prafului. Purtați ochelari de protecție și o mască de protecție împotriva prafului!

● Asigurați o ventilație suficientă atunci când lucrați pe materiale plastice, vopsele, lacuri, etc.

OPERAREA

Fixarea și scoaterea șmirghelului (Fig. 2)

AVERTISMENT!

● Scoateți bateria înainte de a efectua orice lucrări asupra aparatului.
● Înainte de montarea unei noi foi de șlefuit, îndepărtați orice praf și murdărie de pe placa de șlefuit

1. Atașați foaia de șlefuit pe placa de șlefuit folosind Velcro.

2. Asigurați-vă că găurile de extracție de pe foaia de șlefuit se potrivesc cu cele de pe placa de șlefuit.

3. Pentru a îndepărta foile de șlefuit montate folosind Velcro, pur și simplu trageți foaia de șlefuit de pe placa de șlefuit.

DUST EXTRACTION (Fig. 3)

AVERTISMENT! RISC DE INCENDIU!

Există risc de incendiu atunci când lucrați cu scule electrice prevăzute cu o cutie de colectare a prafului sau care pot fi conectate la un aspirator prin intermediul adaptorului pentru aspirator! În condiții nefavorabile, de ex. când scânteele sunt generate în timp ce șlefuiți metal sau reziduuri de metal în lemn, praful de lemn din sacul de praf (sau din sacul de praf pentru aspirator) se poate aprinde spontan. Acesta este un risc special dacă praful de lemn este amestecat cu reziduuri de vopsea sau alte substanțe chimice și piesa de prelucrat a devenit fierbinte după ce a fost prelucrată mult timp. Prin urmare, nu lăsați piesa de prelucrat să se supraîncălzească și goliți întotdeauna cutia de praf sau pungă de praf din aspirator înainte de a face o pauză de lucru.

1. Conectarea--- Glisați cutia pentru praf pe aparat până la capăt.

2. Scoaterea----Trageți afară cutia din aparat.

ATENȚIE! Pentru a obține o extracție optimă, cutia de praf ar trebui golită regulat.

Asamblarea / Dezasamblarea compartimentului pentru baterii (Fig. 4)

Aliniați fanta bateriei cu piciorul bateriei de pe sculă și apoi împingeți în jos, până când este montată complet.

Pentru a o dezambla, continuați să apăsați butonul roșu al bateriei și trageți în spate.

Pornirea/oprirea (Fig. 5)

Pentru a porni scula, apăsați întrerupătorul în poziția "I".

● Nu înmuiați materialele sau zona care urmează a fi prelucrată cu lichide care conțin solvenți.

● Nu lucrați niciodată pe materiale umede sau pe suprafețe umede.

● Evitați șlefuirea vopselei cu plumb sau a altor materiale dăunătoare.

● Materialele care conțin azbest nu trebuie prelucrate. Azbestul este un cancerigen cunoscut.

● Evitați contactul cu șmirghelul în timp ce aparatul funcționează.

● Nu utilizați aparatul fără șmirghel.

● Nu folosiți niciodată aparatul în alte scopuri și folosiți doar piese / accesorii originale. Utilizarea accesoriilor sau a sculelor accesorii, altele decât cele recomandate în instrucțiunile de utilizare, poate duce la un risc de vătămare.

● Lăsați întotdeauna aparatul să se oprească complet înainte de a-l pune jos.

● Aparatul trebuie păstrat întotdeauna curat, uscat și fără uleiuri sau grăsimi.

Accesorii originale / echipamente auxiliare

● Utilizați numai accesorii și echipamentele suplimentare care sunt specificate în instrucțiunile de utilizare și care sunt compatibile cu aparatul.

● **AVERTISMENT!** Nu utilizați accesorii care nu sunt recomandate de producător. Acest lucru poate duce la electrocutare și incendiu.

Pentru a opri scula, apăsați întrerupătorul în poziția „0”.

Reglarea vitezei (Fig. 6)

Pentru a regla viteza sculei, rotiți butonul de reglare a vitezei în sus și în jos.

Proceduri de lucru

1. Porniți aparatul înainte de a-l aplica pe piesa de prelucrat.

2. Aplicați presiune minimă atunci când lucrați.

3. Lucrați la o viteză constantă.

4. Schimbați în mod regulat șmirghelul.

5. Nu folosiți niciodată aceeași foaie de șlefuit pentru șlefuirea diferitelor materiale (de exemplu, lemn urmat de metal). Rezultate optime de șlefuire pot fi obținute numai folosind foi de șlefuire curate.

6. Curățați foaia de șlefuit o dată când folosiți un aspirator.

7. Șlefuiți locuri greu accesibile cu marginea frontală sau laterală a foii de șlefuit pe placa de șlefuit.

8. Ghidați mașina de șlefuit peste piesă de prelucrat în paralel și folosiți mișcări de șlefuire suprapuse.

După finalizarea sarcinii, ridicați aparatul de pe piesa de prelucrat și apoi opriți-l.

Încărcarea bateriei (Fig.7)

1. Conectați încărcătorul bateriei la priza de 230VAC; Indicatorul luminos de alimentare este aprins verde.

2. Glisați acumulatorul în fanta bateriei, după ce ați auzit un clic, bateria a fost fixată. Indicatorul de alimentare se stinge, iar între timp indicatorul de încărcare se aprinde roșu. Procesul de încărcare începe.

3. După aproximativ 50 de minute până la 1 oră, indicatorul luminos de încărcare se va stinge și între timp indicatorul de alimentare se aprinde din nou verde. Aceasta înseamnă că procesul de încărcare este complet încheiat.

4. Scoateți fișa încărcătorului, apoi scoateți încărcătorul din baterie.

Recomandări de încărcare (Fig.8)

După utilizare, bateria este probabil puțin fierbinte. În acest caz, bateria nu poate fi încărcată. Trebuie să se odihnească, lăsați-o să se răcească.

Indicatorul de volum pentru baterie (fig. 9)

Acumulatorul are o funcție care indică starea volumului.

Pentru a afișa această caracteristică, trebuie doar să apăsați butonul de pe carcasă. Consultați fig. 9.

- 1 lumină aprinsă înseamnă că volumul rămâne sub 10%;
- 2 luminile aprinse înseamnă că volumul rămâne între 10% și 25%
- 3 luminile aprinse înseamnă că volumul rămâne între 25% și 50%
- 4 luminile aprinse înseamnă că volumul rămâne între 50% și 75%
- 5 luminile aprinse înseamnă că volumul rămâne între 75% și 100%

ÎNTREȚINEREA

AVERTISMENT! Înainte de a efectua orice ajustări sau orice alte lucrări de întreținere, scoateți bateria din timp.

Curățați în mod regulat carcasa mașinii cu o cârpă moale, de preferință după fiecare utilizare. Mențineți fantele de ventilație libere de praf și murdărie. Dacă murdăria nu se desprinde, folosiți o cârpă moale, umezită cu apă cu săpun. Nu folosiți niciodată solvenți precum benzină, alcool, amoniac etc. Acești solvenți pot deteriora componentele din plastic.

Mașina nu necesită lubrifiere suplimentară. Dacă apare o defecțiune, de ex. după uzura unei piese, vă rugăm să contactați serviciul de distribuție local.

PROTEJAREA MEDIULUI

Pentru a preveni deteriorarea mașinii în timpul transportului, aceasta este livrată într-un ambalaj rezistent. Majoritatea materialelor de ambalare pot fi reciclate. Duceți aceste materiale în locațiile corespunzătoare de reciclare. Duceți mașinile dvs. nedorite la distribuitorul local. Aici vor fi eliminate într-un mod sigur pentru mediu.



Bateriile Li-ion pot fi reciclate. Duceți-le la un loc de eliminare a deșeurilor chimice, astfel încât să poată fi reciclate sau eliminate în mod ecologic.

Aparatele electrice aruncate sunt reciclabile și nu trebuie eliminate împreună cu deșeurile menajere! Vă rugăm să ne sprijiniți activ în conservarea resurselor și protejarea mediului prin returnarea acestui aparat la centrele de colectare (dacă sunt disponibile).

DECLARAȚIE DE CONFORMITATE

Declarăm pe propria răspundere că acest produs este în conformitate cu următoarele standarde sau documente standardizate: EN62841-1:2015; EN62841-2-4:2014; EN55014-1:2017; EN55014-2:2015; în conformitate cu reglementările 2006/42/EC, 2014/30/EU.

GOMOT / VIBRAȚIE Măsurat în conformitate cu EN62841, nivelul de presiune acustică al acestei scule este <math><73,7\text{dB(A)}</math> iar nivelul de putere acustică este <math><84,7\text{B(A)}</math> (abatere standard: 3 dB), iar vibrația este 7 m/s^2 .

Descriere detaliată CRS-S20Li

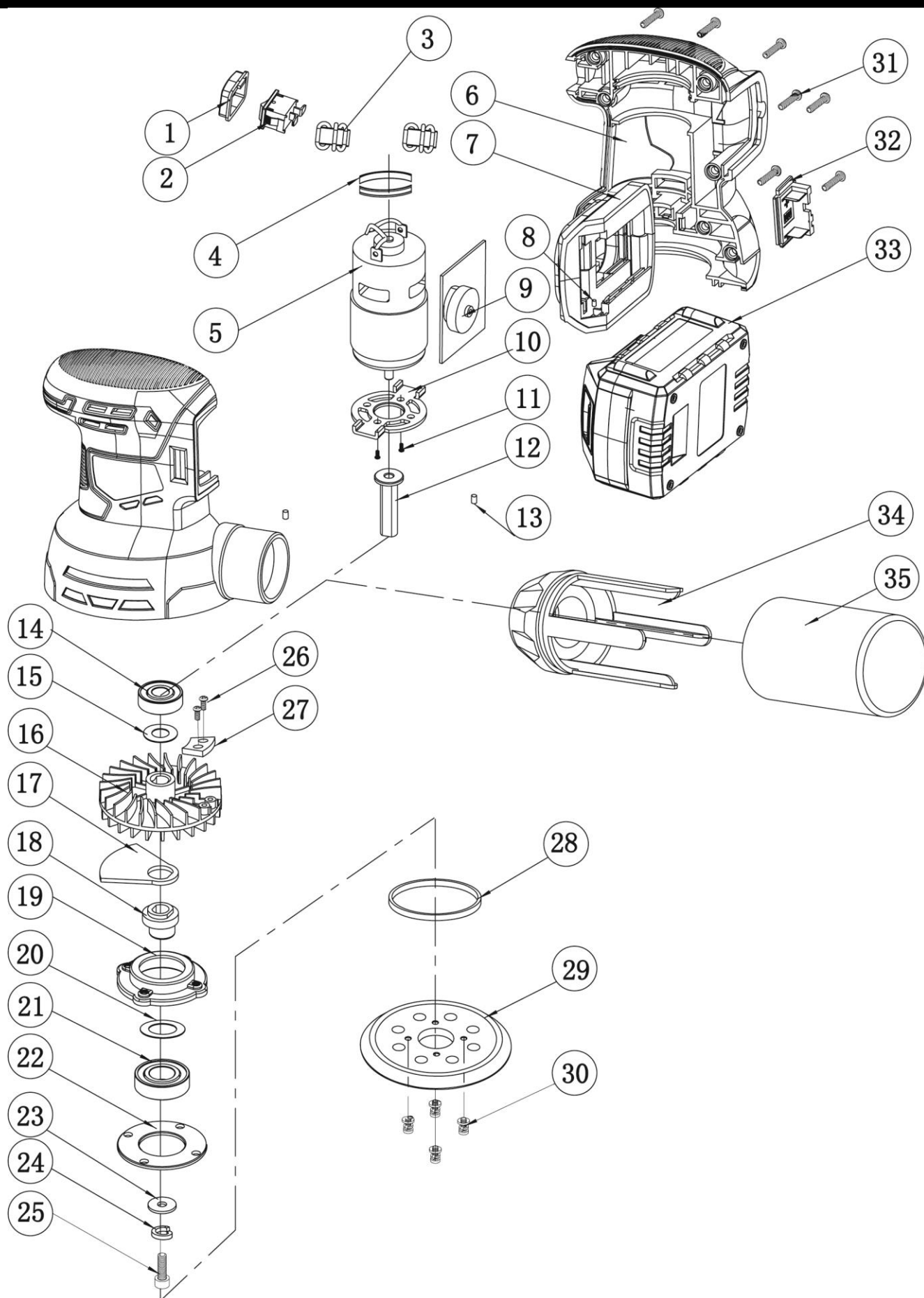

Piese de schimb pentru CRS-S20Li

| Nr. piesă | Denumire piesă | Cant. | Nr. piesă | Denumire piesă | Cant. |
|-----------|-------------------------|-------|-----------|---------------------------------------|-------|
| 1 | Capac de protecție praf | 1 | 19 | Carcasă rulment | 1 |
| 2 | Întreprător | 1 | 20 | Șaibă de protecție praf | 1 |
| 3 | Inel magnetic | 2 | 21 | Rulment cu bile 6002 | 1 |
| 4 | Bandă anti-vibrații | 2 | 22 | Placă de fixare rulment | 1 |
| 5 | #785 motor | 1 | 23 | Șaibă | 1 |
| 6 | Carcasă sculă | 1 set | 24 | Șaibă cu arc | 1 |
| 7 | Picior conectare | 1 set | 25 | Șurub cu cap hexagonal interior M5X16 | 1 |
| 8 | Coloană de cauciuc | 4 | 26 | Șurub auto-filetant ST3 | 2 |
| 9 | Reglare viteză PCB | 2 | 27 | Bloc contragreutate | 1 |
| 10 | Placă fixare motor | 1 | 28 | Șaibă | 1 |
| 11 | Șurub cu șaibă | 2 | 29 | Placă de șlefuit | 1 |
| 12 | Arbore | 1 | 30 | Șurub auto-filetant | 4 |
| 13 | Coloană anti-vibrații | 2 | 31 | Șurub auto-filetant | 10 |
| 14 | Rulment cu bile 6000 | 2 | 32 | Pin conectare baterie | 1 |
| 15 | 65Mn șaibă | 1 | 33 | Compartiment baterii | 1 |
| 16 | Ventilator plastic | 1 | 34 | Cadru sac colector de praf | 1 |
| 17 | Bloc de echilibrare | 1 | 35 | Sac colector de praf | 1 |
| 18 | Arbore excentric | 1 | | | 1 |

WORCRAFT

PROFESSIONAL

Lista de garanție / Warranty

| Numărul de fabricație: | Data vânzării: | Semnătura și ștampila vânzătorului: |
|------------------------|----------------|-------------------------------------|
| | | |

| Numele clientului (denumirea firmei): | Adresa clientului (sediul firmei): |
|---------------------------------------|------------------------------------|
| | |

| | |
|--|-----------------------|
| Clientul prin semnătura sa confirmă, că instalația i-a fost prezentată și explicată, că a fost încunoștințat cu modul de folosire, punerea în funcțiune a mașinii și utilizare, și că instalația i-a fost eliberată (predată) completă. | Semnătura clientului: |
| | |

Note despre reparații – reparații de garanție

| Data primirii reclamației: | Data de sfârșit al reclamației: | Numărul de evidență a reclamației: | Semnătura de reparație garantată (nota despre reparația nexecutată) | Ștampila tehnicianului serviciului: |
|----------------------------|---------------------------------|------------------------------------|--|-------------------------------------|
| | | | | |
| | | | | |
| | | | | |
| | | | | |

Condițiile de garanție

1. Furnizorul oferă pentru acest produs perioada de garanție menționată în această listă de garanție cu respectarea condițiilor modului de utilizare și depozitare a produsului, corespunzător cu condițiile și normele în vigoare, în sensul indicațiilor de utilizare. Perioada de garanție începe la data vânzării produsului. Garanția pentru baterii este de 12 luni.
2. Perioada de garanție prelungită de 5 ani se acordă clienților pentru produsul trecut în tabelul produselor cu garanția prezentată. Ultimul client este consumatorul, în condițiile că produsul nu va fi folosit ca obiect de comerț. Perioada prelungită este condiționată de control reglementar la centre de servicii autorizate ale furnizorului.
3. Perioada de garanție se prelungeste cu timpul cât a fost produsul în reparații de garanție. Această condiție este consemnată și în tabelul de reparații garantate. Beneficiarul poate revendica dreptul la asigurarea reparației la unul din centre de servis autorizat conform tabelului anexă „A” – centre de serviciu. Centre de serviciu „B” execută reparații de garanție numai la produsele, care au fost vândute la centrele lor de desfacere. Tabelul centrelor de serviciu este actualizat regulat la vânzătorii, cât și pe siteul de import: www.strendpro.sk.
4. Centrul de servicii este obligat să asigure reparația în termen stabilit de lege. Termenul stabilit de lege pentru rezolvarea reclamației începe cu ziua următoare după data de primire a reclamației de centru de servicii.
5. Reparația garantată fără plată poate nu fi revendicată când este vorba despre defecțiuni care au fost produse de folosirea produsului contrar prevederilor din indicațiile de utilizare, manipulare necorespunzătoare, defectarea mecanică curentă, uzura produsă de funcționarea mașinii, din vina deservirii, dezastru nestăvilit, intervenție neîndreptătită în produs, defecțiuni pricinuite de folosirea pieselor necorespunzătoare, carburanților necorespunzători și supraîncărcarea mașinii ca urmare a depășirii continue a limitei superioare de randament. Lucrările de curățire, întreținere curentă, repararea sau reglarea instalației, care poate executată de deservirea și sunt cuprinse în indicații de utilizare, nu fac parte din prevederile garanției.
6. Drept uzura curentă a pieselor se consideră uzura principală: a tuturor pieselor rotative și în mișcare, părților de tăiere și capacelor, șuruburilor tăietoare și pironului, curelelor de transmisie, transmisie în lanț, suprafeței de frecare a frânelor și ambreaj, dezenul anvelopelor și piesele de întreținere curentă cum sunt: filtre de aer, hidraulice și de ulei, lumânări de aprindere, rezervoare de ulei și de răcire.
7. Din garanția prelungită sunt scoase părțile mașinilor și instalației pentru care producătorul concret al acestor piese acordă garanția mai scurtă decât furnizorul pentru fiecare product în care sunt montate. Din această categorie fac parte: acumulatele, becurile și etc.
8. Dreptul de aplicare a revendicării rezultat din garanție are proprietarul produsului, dacă face acest lucru cel târziu în ultima zi a perioadei de garanție.
9. La rezolvarea reclamațiilor se procedează conform prevederilor corespunzătoare ale Codului comercial și Legii de protecție a consumatorului.
10. Controlul de servicii, care constituie condiția garanției prelungite de 5 ani poate fi efectuat numai în centrul de servicii autorizat al furnizorului, în intervale regulate; perioada între două controale nu poate depăși 12 luni. Primul control de servicii trebuie făcut cel târziu 12 luni de la data vânzării produsului. Controlul serviciilor efectuează centrele de servicii în perioada ultimelor trei luni și primelor două luni anului calendaristic. Fiecare control de servicii trebuie înregistrat în această listă de garanție cu introducerea datei controlului, semnătura și ștampila serviciului de control. Prin controlul serviciilor se înțelege controlul mașinii, înlocuirea materialului de umplură și filtrelor conform recomandării producătorului, înlocuire pieselor uzate și defecte, cât și reglarea proprie a mașinii. Randamentul controlului de servicii și materialul folosit se stabilește conform tarifului valabil al centrului de servicii.

La aplicarea reclamației reclamantul este obligat să preîntepe lângă reclamație produsul complet și curat, documentul de cumpărare sau lista de garanție completată și confirmată. În cazul garanției prelungite înregistrări ale controlului de servicii și documentele de impoyit pentru fiecare control. În cazul neîndeplinirii a vreunei condiții garanției prelungite cuprinse în această listă de garanție, se acorda pentru produs perioada de garanție de 2 ani.

SERVICE ÎN GARANȚIE ȘI POSTGARANȚIE ESTE EFECTUAT DE CĂTRE REPREZENTANTUL AUTORIZAT AL PRODUCĂTORULUI

Reprezentantul împuternicit al producătorului: Slovakia Trend Export-Import s.r.o., Michalovská 87/1414, 073 01 Sobrance

Fax: (056) 652-2329 Tel: 0915 392 687 E-mail: servis@slovakia-trend.sk

GB

English**CORDLESS ROTARY SANDER****INTENDED USE**

Depending on the sandpaper being used, this appliance is suitable for the dry sanding of wood, plastic, metal, filler and also painted surfaces. Any other usage or modification of the appliance is deemed to be improper and carries a significant risk of accidents. The manufacturer accepts no responsibility for damage(s) resulting from improper usage. This appliance is not intended for commercial use.

TECHNICAL SPECIFICATIONS

| | | | |
|------------------------------------|-------------------------|-------------------------------|---|
| Type / model: CRS-S20Li (JD510720) | Applicable battery pack | CLB-S20Li-2.0 / CLB-S20Li-4.0 | |
| Voltage | 20VDC | Sound pressure level | LpA:73.7dB (A),K=3 dB (A) |
| Rated speed | 6000-12000/min | Sound power level | LwA: 84.7 dB (A), , K=3 dB (A) |
| Sanding sheet | Ø 125mm | Vibration | ah=7m/s ² ,K=1.5m/s ² |
| Insulation class | III | Weight (without battery pack) | 1.2kg |









NOISE/VIBRATION INFORMATION

The vibration level given in this information sheet has been measured in accordance with a standardised test given in EN 62841 and may be used to compare one tool with another. It may be used for a preliminary assessment of exposure.

The declared vibration emission level represents the main applications of the tool. However if the tool is used for different applications, with different accessories or insertion tools or is poorly maintained, the vibration emission may differ. This may significantly increase the exposure level over the total working period.

An estimation of the level of exposure to vibration should also take into account the times when the tool is switched off or when it is running but not actually doing the job. This may significantly reduce the exposure level over the total working period. Identify additional safety measures to protect the operator from the effects of vibration such as: maintain the tool and the accessories, keep the hands warm, organisation of work patterns.

EXPLANATION OF SYMBOLS

| | | | |
|---|--|---|--|
|  | Attention! |  | Pull out mains plug immediately, if the mains cable is damaged, entangled or severed. Always remove the mains plug before working on the device. |
|  | Read the manual. |  | Wear ear protection. |
|  | Wear eye protection |  | Wear breathing protection |
|  | Electrical appliances must not be disposed of with the domestic waste. |  | Protection class III |

PRODUCT ELEMENTS (see fig.1)

| | | | |
|---|------------------------|---|------------------|
| 1 | ON/OFF Switch | 5 | Battery pack |
| 2 | Handle | 6 | Dust collect bag |
| 3 | Speed adjustment wheel | 7 | Sanding plate |
| 4 | Battery connect foot | 8 | Sanding sheet |

SAFETY**General Power Tool Safety Warnings**

⚠ WARNING Read all safety warnings and all instructions.

Failure to follow the warnings and instructions may result in electric shock, fire and/or serious injury.

Save all warnings and instructions for future reference.

The term "power tool" in the warnings refers to your mainsoperated (corded) power tool or battery-operated (cordless) power tool.

Work area safety

- Keep work area clean and well lit. Cluttered or dark areas invite accidents.

- Do not operate power tools in explosive atmospheres, such as in the presence of flammable liquids, gases or dust. Power tools create sparks which may ignite the dust or fumes.

- Keep children and bystanders away while operating a power tool. Distractions can cause you to lose control.

Electrical safety

- Power tool plugs must match the outlet. Never modify the plug in any way. Do not use any adapter plugs with earthed (grounded) power tools. Unmodified plugs and matching outlets will reduce risk of electric shock.

- Avoid body contact with earthed or grounded surfaces, such as pipes, radiators, ranges and refrigerators. There is an increased risk of electric shock if your body is earthed or grounded.

- Do not expose power tools to rain or wet conditions. Water entering a power tool will increase the risk of electric shock.

- Do not abuse the cord. Never use the cord for carrying, pulling or unplugging the power tool. Keep cord away from heat, oil, sharp edges and moving parts. Damaged or entangled cords increase the risk of electric shock.
- When operating a power tool outdoors, use an extension cord suitable for outdoor use. Use of a cord suitable for outdoor use reduces the risk of electric shock.
- If operating a power tool in a damp location is unavoidable, use a residual current device (RCD) protected supply. Use of an RCD reduces the risk of electric shock.

Personal safety

- Stay alert, watch what you are doing and use common sense when operating a power tool. Do not use a power tool while you are tired or under the influence of drugs, alcohol or medication. A moment of inattention while operating power tools may result in serious personal injury.
- Use personal protective equipment. Always wear eye protection. Protective equipment such as dust mask, non-skid safety shoes, hard hat, or hearing protection used for appropriate conditions will reduce personal injuries.
- Prevent unintentional starting. Ensure the switch is in the off-position before connecting to power source and/or battery pack, picking up or carrying the tool. Carrying power tools with your finger on the switch or energizing power tools that have the switch on invites accidents.
- Remove any adjusting key or wrench before turning the power tool on. A wrench or a key left attached to a rotating part of the power tool may result in personal injury.
- Do not overreach. Keep proper footing and balance at all times. This enables better control of the power tool in unexpected situations.
- Dress properly. Do not wear loose clothing or jewellery. Keep your hair, clothing and gloves away from moving parts. Loose clothes, jewellery or long hair can be caught in moving parts.
- If devices are provided for the connection of dust extraction and collection facilities, ensure these are connected and properly used. Use of dust collection can reduce dust-related hazards.

Power tool use and care

- Do not force the power tool. Use the correct power tool for your application. The correct power tool will do the job better and safer at the rate for which it was designed.
- Do not use the power tool if the switch does not turn it on and off. Any power tool that cannot be controlled with the switch is dangerous and must be repaired.
- Disconnect the plug from the power source and/or the battery pack from the power tool before making any adjustments, changing accessories, or storing power tools. Such preventive safety measures reduce the risk of starting the power tool accidentally.
- Store idle power tools out of the reach of children and do not allow persons unfamiliar with the power tool or these instructions to operate the power tool. Power tools are dangerous in the hands of untrained users.
- Maintain power tools. Check for misalignment or binding of moving parts, breakage of parts and any other condition that may affect the power tool's operation. If damaged, have the power tool repaired before use. Many accidents are caused by poorly maintained power tools.
- Keep cutting tools sharp and clean. Properly maintained cutting tools with sharp cutting edges are less likely to bind and are easier to control.
- Use the power tool, accessories and tool bits etc. in accordance with these instructions, taking into account the working conditions and the work to be performed. Use of the power tool for

operations different from those intended could result in a hazardous situation.

- Keep handles and grasping surfaces dry, clean and free from oil and grease. Slippery handles and grasping surfaces do not allow for safe handling and control of the tool in unexpected situations.

Use and handling of the cordless electrical power tool

- Charge a rechargeable battery using only the charger recommended by the manufacturer. Chargers are often designed for a particular type of rechargeable battery unit. There is a risk of fire if a battery charger specified for a particular type of battery is used with other batteries.
- Only the rechargeable battery units supplied are to be used with an electrical power tool. The use of other rechargeable battery units may lead to the danger of injury or fire.
- When they are not being used, store rechargeable battery units away from paperclips, coins, keys, nails, screws or other small metal objects that could cause the contacts to be bridged. Short-circuiting the contacts of a rechargeable battery unit may result in heat damage or fire.
- Fluids may leak out of rechargeable battery units if they are misused. If this happens, avoid contact with the fluid. If contact occurs, flush the affected area with water. Seek additional medical help if any of the fluid gets into your eyes. Escaping battery fluid may cause skin irritation or burns.
- Do not use damaged or modified batteries. Damaged or modified batteries may behave unexpectedly and cause fires, explosions or pose a risk of injury.
- Do not expose a battery to fire or excessively high temperatures. Fire or temperatures in excess of 130°C (265°F) can cause an explosion.
- Follow all instructions regarding charging and never charge the battery or the cordless tool outside of the temperature range given in the operating instructions. Incorrect charging or charging outside of the permissible temperature range can destroy the battery and increase the risk of fire.

CAUTION! RISK OF EXPLOSION!

Never charge non-rechargeable batteries. Protect the rechargeable battery from heat (for example, from continuous exposure to sunlight), fire, water and moisture. There is a risk of explosion.

Service

- Have your power tool serviced by a qualified repair person using only identical replacement parts. This will ensure that the safety of the power tool is maintained.
- Never try to repair damaged batteries. Batteries should only be maintained by the manufacturer or an approved customer service centre.

Safety guidelines for battery chargers

- This appliance may be used by children aged 8 years and above and by persons with limited physical, sensory or mental capabilities or lack of experience and knowledge, provided that they are under supervision or have been told how to use the appliance safely and are aware of the potential risks. Do not allow children to use the appliance as a toy. Cleaning and user maintenance tasks may not be carried out by children unless they are supervised.
- To avoid potential risks, damaged mains cables should

be replaced by the manufacturer, their customer service department or a similarly qualified person.

● **WARNING!** Do not operate the charger with a damaged cable, power cord or plug. Damaged power cords can result in danger to life due to electric shock.

Appliance-specific safety instructions

- Secure the workpiece. A workpiece securely held by a clamping device or vice is much safer than one held in your hand.
- Do not rest your hands next to or in front of the appliance and the area being worked as there is a risk of injury if you slip.
- **RISK OF FIRE DUE TO FLYING SPARKS!**

Sanding metal causes sparks to be produced. Therefore, make sure that nobody is at risk and that no combustible materials are located in the immediate vicinity of where you are working.

► WARNING! TOXIC VAPOURS!

Working with the tool can produce harmful/ toxic dusts that represent a health hazard for the person operating the appliance and for any other people in the area.

► WARNING! RISKS DUE TO DUST!

When working for extended periods of time on wood and, in particular, materials that produce dust that is hazardous to health, connect the appliance to a suitable external dust extraction appliance. Wear safety goggles and a protective dust mask!

- Provide sufficient ventilation when working on plastics, paints, lacquers, etc.

OPERATION

Attaching and removing the sanding sheet (Fig. 2)

WARNING!

- Remove the battery pack before carrying out any work on the appliance.
 - Before fitting a new sanding sheet, remove any dust and dirt from the sanding plate
1. Attaching the sanding sheet to the sanding plate using the Velcro.
 2. Make sure that the extraction holes on the sanding sheet match up with those on the sanding plate.
 3. To remove the sanding sheets fitted using Velcro, simply pull the sanding sheet off the sanding plate.

DUST EXTRACTION (Fig. 3)

WARNING! RISK OF FIRE!

There is a risk of fire when working with power tools fitted with a dust collection box or which can be connected to a vacuum cleaner via the vacuum cleaner adapter! In unfavourable conditions, e.g. when sparks are flying while sanding metal or metal residues in wood, wood dust in the dust sack (or in the vacuum cleaner dust bag) can spontaneously ignite. This is a particular risk if the wood dust is mixed with paint residues or other chemicals and the workpiece has become hot after being worked for a long time. Therefore, do not allow the workpiece to overheat and always empty the dust box or the dust bag in the vacuum cleaner before taking a break from work.

1. Connecting---Slide the dust box onto the appliance as far as the stop.
2. Removal---Pull the dust box off the appliance.

CAUTION! To achieve optimum dust extraction, the dust box should be emptied regularly.

Assembly / Disassembly battery pack (Fig. 4)

Align the battery pack slot with the battery foot on the tool, and then push forward, until completely mounted.

To disassemble it, just keep pressing the red battery pack knob and pull backward.

Switching on/ off (Fig. 5)

To switch on the tool, just press the switch knob to "I" position.

- Do not soak the materials or the area to be processed with liquids containing solvents.
- Never work on moistened materials or damp surfaces.
- Avoid sanding lead paint or other harmful materials.
- Materials containing asbestos must not be processed. Asbestos is a known carcinogen.
- Avoid contact with the sanding sheet while the appliance is running.
- Do not use the appliance without a sanding sheet fitted.
- Never use the appliance for other purposes and only use original parts/accessories. Using attachments or accessory tools other than those recommended in the operating instructions can lead to a risk of injury.
- Always allow the appliance to come to a complete standstill before putting it down.
- The appliance must always be kept clean, dry and free from oil or grease.

Original accessories/auxiliary equipment

- Use only the accessories and additional equipment that are specified in the operating instructions and are compatible with the appliance.
- **WARNING!** Do not use any accessories that are not recommended by manufacturer. This can lead to an electric shock and fire.

To switch off the tool, just press switch knob to "0" position.

Speed adjustment (Fig. 6)

To adjust the tool speed, turn the speed adjustment knob up and down.

Working procedures

1. Switch the appliance on before applying it to the workpiece.
2. Apply minimal pressure when working.
3. Work at a constant speed.
4. Change the sanding sheets regularly.
5. Never use the same sanding sheet for sanding different materials (e.g. wood followed by metal). Optimum sanding results can only be achieved by using clean sanding sheets.
6. Clean the sanding sheet every once while using a vacuum cleaner.
7. Sand hard-to-reach places with the front or side edge of the sanding sheet on the sander plate.
8. Guide the sander over the workpiece in parallel and use overlapping sanding motions.

After completing the task, lift the appliance from the workpiece and then switch it off.

Battery Charging (Fig.7)

1. Plug the battery charging into the 230VAC socket; The power indicator light on green.
2. Slide the battery pack into the slot of battery charger, after hear a click, the battery pack was secured. The power indicator light off, and meanwhile the charging indicator light on red. The charging process starts.
3. After around 50min to 1hour, the charging indicator light will off, and meanwhile the power indicator light green on again. It denotes the charging process is completely finished.
4. Pull out the charger plug, and then pull off the battery pack form charger.

Charging tips (Fig.8)

After using, the battery pack probably a little bit hot. In that case, the battery pack can not be charged in. It need to have a rest, let it cool down.

Battery volume indicator (fig. 9)

The battery pack has a feature to indicator which volume status.

To show this feature, just press the button on the housing. See fig. 9.

- 1 light on means the volume remains below 10%;
- 2 lights on means the volume remains 10% to 25%
- 3 lights on means the volume remains 25% to 50%
- 4 lights on means the volume remains 50% to 75%
- 5 lights on means the volume remains 75% to 100%

MAINTENANCE

WARNING! Before do any adjustments or any maintainenece, pull off the battery pack ahead of time.

Regularly clean the machine housing with a soft cloth, preferably after each use. Keep the ventilation slots free from dust and dirt. If the dirt does not come off use a soft cloth moistened with soapy water. Never use solvents such as petrol, alcohol, ammonia water, etc. These solvents may damage the plastic parts.

The machine requires no additional lubrication. If a fault occur, e.g. after wear of a part, please contact your local dealer's service.

ENVIRONMENT PROTECTION

In order to prevent the machine from damage during transport, it is delivered in a sturdy packaging. Most of the packaging materials can be recycled. Take these materials to the appropriate recycling locations. Take your unwanted machines to your local dealer. Here they will be disposed of in an environmentally safe way.



Li-ion batteries can be recycled. Deliver them to a disposal site for chemical waste so that they can be recycled or disposed of in an environmentally friendly manner.

Discarded electric appliances are recyclable and should not be discarded in the domestic waste! Please actively support us in conserving resources and protecting the environment by returning this appliance to the collection centres (if available).

DECLARATION OF CONFORMITY

We declare under our sole responsibility that this product is in conformity with the following standards or standardized documents: EN62841-1:2015; EN62841-2-4:2014; EN55014-1:2017; EN55014-2:2015; in accordance with the regulations 2006/42/EC, 2014/30/EU.

NOISE/VIBRATION Measured in accordance with EN62841 the sound pressure level of this tool is <73,7dB(A) and the sound power level is <84,7B(A) (standard deviation: 3 dB), and the vibration is 7 m/s².

DE Deutsch

AKKU-EXZENTERSCHLEIFER

EINLEITUNG

Das Gerät ist – je nach Schleifpapier – zum trockenen Schleifen von Holz, Kunststoff, Metall, Spachtelmasse sowie lackierten Oberflächen bestimmt. Jede andere Verwendung oder Veränderung des Gerätes gilt als nicht bestimmungsgemäß und birgt erhebliche Unfallgefahren. Für aus bestimmungswidriger Verwendung entstandene Schäden übernehmen wir keine Haftung. Nicht für den gewerblichen Gebrauch bestimmt.

TECHNISCHE DATEN





| | | |
|------------------------------------|---------------------|---|
| Typ / Modell: CRS-S20Li (JD510720) | Anwendbarer Akku | CLB-S20Li-2.0 / CLB-S20Li-4.0 |
| Stromspannung 20V d.c. | Schalldruckpegel | LpA:73.7dB (A),K=3 dB (A) |
| Nenngeschwindigkeit 6000-12000/min | Schalleistungspegel | LwA: 84.7 dB (A), , K=3 dB (A) |
| Schleifblatt Ø 125mm | Vibration | ah=7m/s ² ,K=1.5m/s ² |
| Isolationsklasse III | Gewicht (ohne Akku) | 1.2kg |

GERAUSCH-/VIBRATIONSinFORMATION

Der in diesen Anweisungen angegebene Schwingungspegel ist entsprechend einem in EN 62841 genormten Messverfahren gemessen worden und kann für den Vergleich von Elektrowerkzeugen miteinander verwendet werden. Er eignet sich auch für eine vorläufige Einschätzung der Schwingungsbelastung. Der angegebene Schwingungspegel repräsentiert die hauptsächlichen Anwendungen des Elektrowerkzeugs. Wenn allerdings das Elektrowerkzeug für andere Anwendungen, mit unterschiedlichen Zubehören, mit abweichenden Einsatzwerkzeugen oder ungenügender Wartung eingesetzt wird, kann der Schwingungspegel abweichen. Dies kann die Schwingungsbelastung über den gesamten Arbeitszeitraum deutlich erhöhen. Für eine genaue Abschätzung der Schwingungsbelastung sollten auch die Zeiten berücksichtigt werden, in denen das Gerät abgeschaltet ist oder zwar läuft, aber nicht tatsächlich im Einsatz ist. Dies kann die Schwingungsbelastung über den gesamten Arbeitszeitraum deutlich reduzieren.

Legen Sie zusätzliche Sicherheitsmaßnahmen zum Schutz des Bedieners vor der Wirkung von Schwingungen fest wie zum Beispiel: Wartung von Elektrowerkzeug und Einsatzwerkzeugen, Warmhalten der Hände, Organisation der Arbeitsabläufe.

ERLÄUTERUNG DER BILDSYMBOLE

| | | | |
|---|--|---|--|
|  | Achtung! |  | Ziehen Sie sofort den Netzstecker, wenn das Netzkabel beschädigt, verwickelt oder durchtrennt wurde. Ziehen Sie vor allen Arbeiten an dem Gerät den Netzstecker. |
|  | Betriebsanleitung lesen |  | Tragen Sie einen Gehörschutz |
|  | Tragen Sie einen Augenschutz |  | Tragen Sie einen Atemschutz. |
|  | Elektrogeräte gehören nicht in den Hausmüll. |  | Schutzklasse III |

WERKZEUG-ELEMENTE (siehe Abb.1)

| | | | |
|---|-----------------------------|---|-------------------|
| 1 | Ein / Aus Schalter | 5 | Batteriepack |
| 2 | Griff | 6 | Staubsammelbeutel |
| 3 | Geschwindigkeitseinstellrad | 7 | Schleifplatte |
| 4 | Batterieanschlussfuß | 8 | Schleifblatt |

SICHERHEIT

Allgemeine Sicherheitshinweise für Elektrowerkzeuge Lesen Sie alle Sicherheitshinweise und

WARNUNG! Anweisungen. Versäumnisse bei der Einhaltung der Sicherheitshinweise und Anweisungen können elektrischen Schlag, Brand und/oder schwere Verletzungen verursachen.

Bewahren Sie alle Sicherheitshinweise und Anweisungen für die Zukunft auf.

Der in den Sicherheitshinweisen verwendete Begriff „Elektrowerkzeug“ bezieht sich auf netzbetriebene Elektrowerkzeuge (mit Netzkabel) und auf akkubetriebene Elektrowerkzeuge (ohne Netzkabel).

Arbeitsplatzsicherheit

- Halten Sie Ihren Arbeitsbereich sauber und gut beleuchtet. Unordnung oder unbeleuchtete Arbeitsbereiche können zu Unfällen führen.
- Arbeiten Sie mit dem Elektrowerkzeug nicht in explosionsgefährdeter Umgebung, in der sich brennbare Flüssigkeiten, Gase oder Staube befinden. Elektrowerkzeuge erzeugen Funken, die den Staub oder die Dämpfe entzünden können.
- Halten Sie Kinder und andere Personen während der Benutzung des Elektrowerkzeugs fern. Bei Ablenkung können Sie die Kontrolle über das Gerät verlieren.

Elektrische Sicherheit

- Der Anschlussstecker des Elektrowerkzeuges muss in die Steckdose passen. Der Stecker darf in keiner Weise verändert werden. Verwenden Sie keine Adapterstecker gemeinsam mit schutzgeerdeten Elektrowerkzeugen. Unveränderte Stecker und passende Steckdosen verringern das Risiko eines elektrischen Schlages.
- Vermeiden Sie Körperkontakt mit geerdeten Oberflächen wie von Rohren, Heizungen, Herden und Kuhlschranken. Es besteht ein erhöhtes Risiko durch elektrischen Schlag, wenn Ihr Körper geerdet ist.
- Halten Sie Elektrowerkzeuge von Regen oder Nässe fern. Das Eindringen von Wasser in ein Elektrowerkzeug erhöht das Risiko eines elektrischen Schlages.
- Zweckentfremden Sie das Kabel nicht, um das Elektrowerkzeug zu tragen, aufzuhängen oder um den Stecker aus der Steckdose zu ziehen. Halten Sie das Kabel fern von Hitze, Öl, scharfen Kanten oder sich bewegenden Gerateteilen. Beschädigte oder verwickelte Kabel erhöhen das Risiko eines elektrischen Schlages.

- Wenn Sie mit einem Elektrowerkzeug im Freien arbeiten, verwenden Sie nur Verlängerungskabel, die auch für den Außenbereich geeignet sind. Die Anwendung eines für den Außenbereich geeigneten Verlängerungskabels verringert das Risiko eines elektrischen Schlages.

- Wenn der Betrieb des Elektrowerkzeuges in feuchter Umgebung nicht vermeidbar ist, verwenden Sie einen Fehlerstromschutzschalter. Der Einsatz eines Fehlerstromschutzschalters vermindert das Risiko eines elektrischen Schlages.

Sicherheit von Personen

- Seien Sie aufmerksam, achten Sie darauf, was Sie tun, und gehen Sie mit Vernunft an die Arbeit mit einem Elektrowerkzeug. Benutzen Sie kein Elektrowerkzeug, wenn Sie mude sind oder unter dem Einfluss von Drogen, Alkohol oder Medikamenten stehen. Ein Moment der Unachtsamkeit beim Gebrauch des Elektrowerkzeuges kann zu ernsthaften Verletzungen führen.
- Tragen Sie persönliche Schutzausrüstung und immer eine Schutzbrille. Das Tragen persönlicher Schutzausrüstung, wie Staubmaske, rutschfeste Sicherheitsschuhe, Schutzhelm oder Gehörschutz, je nach Art und Einsatz des Elektrowerkzeuges, verringert das Risiko von Verletzungen.

- Vermeiden Sie eine unbeabsichtigte Inbetriebnahme.

Vergewissern Sie sich, dass das Elektrowerkzeug ausgeschaltet ist, bevor Sie es an die Stromversorgung und/oder den Akku anschließen, es aufnehmen oder tragen. Wenn Sie beim Tragen des Elektrowerkzeuges den Finger am Schalter haben oder das Gerät eingeschaltet an die Stromversorgung anschließen, kann dies zu Unfällen führen.

- Entfernen Sie Einstellwerkzeuge oder Schraubenschlüssel, bevor Sie das Elektrowerkzeug einschalten. Ein Werkzeug oder Schlüssel, der sich in einem drehenden Gerateteil befindet, kann zu Verletzungen führen.

- Vermeiden Sie eine abnormale Körperhaltung. Sorgen Sie für einen sicheren Stand und halten Sie jederzeit das Gleichgewicht. Dadurch können Sie das

Elektrowerkzeug in unerwarteten Situationen besser kontrollieren.

• **Tragen Sie geeignete Kleidung. Tragen Sie keine weite Kleidung oder Schmuck. Halten Sie Haare, Kleidung und Handschuhe fern von sich bewegenden Teilen.** Lockere Kleidung, Schmuck oder lange Haare können von sich bewegenden Teilen erfasst werden.

• **Wenn Staubabsaug- und -auffangeinrichtungen montiert werden können, vergewissern Sie sich, dass diese angeschlossen sind und richtig verwendet werden.** Verwendung einer Staubabsaugung kann Gefährdungen durch Staub verringern.

Verwendung und Behandlung des Elektrowerkzeuges

• **Überlasten Sie das Gerät nicht. Verwenden Sie für Ihre Arbeit das dafür bestimmte Elektrowerkzeug.** Mit dem passenden Elektrowerkzeug arbeiten Sie besser und sicherer im angegebenen Leistungsbereich.

• **Benutzen Sie kein Elektrowerkzeug, dessen Schalter defekt ist.** Ein Elektrowerkzeug, das sich nicht mehr ein- oder ausschalten lässt, ist gefährlich und muss repariert werden.

• **Ziehen Sie den Stecker aus der Steckdose und/oder entfernen Sie den Akku, bevor Sie Geräteeinstellungen vornehmen, Zubehorteile wechseln oder das Gerät weglegen.** Diese Vorsichtsmaßnahme verhindert den unbeabsichtigten Start des Elektrowerkzeuges.

• **Bewahren Sie unbenutzte Elektrowerkzeuge außerhalb der Reichweite von Kindern auf. Lassen Sie Personen das Gerät nicht benutzen, die mit diesem nicht vertraut sind oder diese Anweisungen nicht gelesen haben.** Elektrowerkzeuge sind gefährlich, wenn sie von unerfahrenen Personen benutzt werden.

• **Pflegen Sie Elektrowerkzeuge mit Sorgfalt. Kontrollieren Sie, ob bewegliche Teile einwandfrei funktionieren und nicht klemmen, ob Teile gebrochen oder so beschädigt sind, dass die Funktion des Elektrowerkzeuges beeinträchtigt ist. Lassen Sie beschädigte Teile vor dem Einsatz des Gerätes reparieren.** Viele Unfälle haben ihre Ursache in schlecht gewarteten Elektrowerkzeugen.

• **Halten Sie Schneidwerkzeuge scharf und sauber.** Sorgfältig gepflegte Schneidwerkzeuge mit scharfen Schneidkanten verklemmen sich weniger und sind leichter zu führen.

• **Verwenden Sie Elektrowerkzeug, Zubehör, Einsatzwerkzeuge usw. entsprechend diesen Anweisungen. Berücksichtigen Sie dabei die Arbeitsbedingungen und die auszuführende Tätigkeit.** Der Gebrauch von Elektrowerkzeugen für andere als die vorgesehenen Anwendungen kann zu gefährlichen Situationen führen.

• **Halten Sie Griffe und Griffflächen trocken, sauber und frei von Öl und Fett.** Rutschige Griffe und Griffflächen erlauben keine sichere Bedienung und Kontrolle des Elektrowerkzeuges in unvorhergesehenen Situationen.

Verwendung und Behandlung des Akkuwerkzeuges

a) Laden Sie die Akkus nur mit Ladegeräten auf, die vom Hersteller empfohlen werden. Durch ein Ladegerät, das für eine bestimmte Art von Akkus geeignet ist, besteht Brandgefahr, wenn es mit anderen Akkus verwendet wird.

b) Verwenden Sie nur die dafür vorgesehenen Akkus in den Elektrowerkzeugen. Der Gebrauch von anderen Akkus kann zu Verletzungen und Brandgefahr führen.

c) Halten Sie den nicht benutzten Akku fern von Büroklammern, Münzen, Schlüsseln, Nägeln, Schrauben oder anderen kleinen Metallgegenständen, die eine Überbrückung der Kontakte verursachen könnten. Ein Kurzschluss zwischen den Akkukontakten kann Verbrennungen oder Feuer zur Folge

haben.

d) Bei falscher Anwendung kann Flüssigkeit aus dem Akku austreten. Vermeiden Sie den Kontakt damit. Bei zufälligem Kontakt mit Wasser abspülen. Wenn die Flüssigkeit in die Augen kommt, nehmen Sie zusätzlich ärztliche Hilfe in Anspruch. Austretende Akkufflüssigkeit kann zu Hautreizungen oder Verbrennungen führen.

e) Benutzen Sie keinen beschädigten oder veränderten Akku. Beschädigte oder veränderte Akkus können sich unvorhersehbar verhalten und zu Feuer, Explosion oder Verletzungsgefahr führen.

f) Setzen Sie einen Akku keinem Feuer oder zu hohen Temperaturen aus. Feuer oder Temperaturen über 130 °C (265°F) können eine Explosion hervorrufen.

g) Befolgen Sie alle Anweisungen zum Laden und laden Sie den Akku oder das Akkuwerkzeug niemals außerhalb des in der Betriebsanleitung angegebenen Temperaturbereichs.

Falsches Laden oder Laden außerhalb des zugelassenen Temperaturbereichs kann den Akku zerstören und die Brandgefahr erhöhen.

VORSICHT! EXPLOSIONSGEFAHR!

Laden Sie nicht aufladbare Batterien niemals auf.

Schützen Sie den Akku vor Hitze,

z. B. auch vor dauernder Sonneneinstrahlung, Feuer, Wasser und Feuchtigkeit. Es besteht Explosionsgefahr.

Service

• **Lassen Sie Ihr Elektrowerkzeug nur von qualifiziertem Fachpersonal und nur mit Original-Ersatzteilen reparieren.** Damit wird sichergestellt, dass die Sicherheit des Elektrowerkzeuges erhalten bleibt.

• **Warten Sie niemals beschädigte Akkus.** Sämtliche Wartung von Akkus sollte nur durch den Hersteller oder bevollmächtigte Kundendienststellen erfolgen.

Sicherheitshinweise für Ladegeräte

• Dieses Gerät kann von Kindern ab 8 Jahren und darüber sowie von Personen mit verringerten physischen, sensorischen oder mentalen Fähigkeiten oder Mangel an Erfahrung und Wissen benutzt werden, wenn sie beaufsichtigt oder bezüglich des sicheren Gebrauchs des Gerätes unterwiesen wurden und die daraus resultierenden Gefahren verstehen. Kinder dürfen nicht mit dem Gerät spielen. Reinigung und Benutzer-Wartung dürfen nicht von Kindern ohne Beaufsichtigung durchgeführt werden.

• Wenn die Netzanschlussleitung dieses Gerätes beschädigt wird, muss sie durch den Hersteller oder seinen Kundendienst oder eine ähnlich qualifizierte Person ersetzt werden, um Gefährdungen zu vermeiden.

WARNUNG!

• **Betreiben Sie das Ladegerät nicht mit beschädigtem Kabel, Netzkabel oder Netzstecker.** Beschädigte Netzkabel bedeuten Lebensgefahr durch elektrischen Schlag.

Gerätespezifische Sicherheitshinweise

• **Sichern Sie das Werkstück.** Ein mit Spannvorrichtungen oder Schraubstock festgehaltenes Werkstück ist sicherer gehalten als mit Ihrer Hand.

• **Stützen Sie auf keinen Fall die Hände neben oder vor dem Gerät und der zu bearbeitenden Fläche ab, da bei einem Abrutschen Verletzungsgefahr besteht.**

• BRANDGEFAHR DURCH FUNKENFLUG!

Wenn Sie Metalle schleifen, entsteht Funkenflug. Achten Sie deshalb unbedingt darauf, dass keine Personen gefährdet werden und sich keine brennbaren Materialien in der Nähe des Arbeitsbereiches befinden.

WARNUNG! GIFTIGE DÄMPFE!

►► Die durch die Bearbeitung entstehenden schädlichen/giftigen Stäube stellen eine Gesundheitsgefährdung für die Bedienperson oder in der Nähe befindliche Personen dar.

WARNUNG! GEFÄHRDUNG DURCH STAUB!

►► Schließen Sie bei längerem Bearbeiten von Holz und insbesondere wenn Materialien bearbeitet werden, bei denen gesundheitsgefährdende Stäube entstehen, das Gerät an eine geeignete externe Staubabsaugvorrichtung an. Tragen Sie Schutzbrille und Staubschutzmaske!

- Sorgen Sie bei der Bearbeitung von Kunststoffen, Farben, Lacken, etc. für ausreichende Belüftung.
- Tränken Sie Materialien oder zu bearbeitende Flächen nicht mit lösungsmittelhaltigen Flüssigkeiten.
- Bearbeiten Sie keine angefeuchteten Materialien oder feuchte Flächen.
- Vermeiden Sie das Schleifen von bleihaltigen Farben oder anderen gesundheitsschädlichen Materialien.

- Asbesthaltiges Material darf nicht bearbeitet werden. Asbest gilt als krebserregend.
 - Vermeiden Sie den Kontakt mit dem laufenden Schleifblatt.
 - Verwenden Sie das Gerät nur mit angebrachtem Schleifblatt.
 - Verwenden Sie das Gerät niemals zweckentfremdet und nur mit Originalteilen/-zubehör.
- Der Gebrauch anderer als in der Bedienungsanleitung empfohlener Teile oder anderen Zubehörs kann eine Verletzungsgefahr für Sie bedeuten.
- Lassen Sie das ausgeschaltete Gerät zum Stillstand kommen, bevor Sie es ablegen.
 - Das Gerät muss stets sauber, trocken und frei von Öl oder Schmierfetten sein. Originalzubehör/-zusatzgeräte
 - Benutzen Sie nur Zubehör und Zusatzgeräte, die in der Bedienungsanleitung angegeben sind bzw. deren Aufnahme mit dem Gerät kompatibel ist.

BEDIENUNG

2 3 4 5 6 7 8 9

WARTUNG

WARNUNG: Um schwere Körperverletzungen zu vermeiden, entfernen Sie immer den Akku aus dem Werkzeug, wenn Sie es reinigen oder warten.

Die Maschinen von sind entworfen, um während einer langen Zeit problemlos und mit minimaler Wartung zu funktionieren. Sie verlängern die Lebensdauer, indem Sie die Maschine regelmäßig reinigen und fachgerecht behandeln.

Reinigen Sie das Maschinengehäuse regelmäßig mit einem weichen Tuch, vorzugsweise nach jedem Einsatz. Halten Sie die Lüfterslitze frei von Staub und Schmutz. Entfernen Sie hartnäckigen Schmutz mit einem weichen Tuch, angefeuchtet mit Seifenwasser. Verwenden Sie keine Lösungsmittel wie Benzin, Alkohol, Ammonia, usw. Derartige Stoffe beschädigen die Kunststoffteile.

Die Maschine braucht keine zusätzliche Schmierung.

Wenden Sie sich in Störungsfällen, z.B. durch Verschleiß eines Teils, an Ihren örtlichen Vertragshändler.

HINWEISE ZUM UMWELTSCHUTZ

Um Transportschäden zu verhindern, wird die Maschine in einer soliden Verpackung geliefert. Die Verpackung besteht weitgehend aus verwertbarem Material. Benutzen Sie also die Möglichkeit zum Recyclen der Verpackung. Bringen Sie bei Ersatz die alten Maschinen zu Ihren örtlichen WORLD-PRO TOOLS Vertragshändler. Er wird sich um eine umweltfreundliche Verarbeitung ihrer alten Maschine bemühen.

Li-ion-Akkus sind recycelbar. Geben Sie sie bei einer Entsorgungsstelle für chemische Abfälle ab, so daß die Akkus recycelt oder auf umweltfreundliche Weise entsorgt werden.



Alt-Elektrogeräte sind Wertstoffe, sie gehören daher nicht in den Hausmüll!

Wir möchten Sie daher bitten, uns mit Ihrem aktiven Beitrag beider Ressourcenschonung und beim Umweltschutz zu unterstützen und dieses Gerät bei den-falls vorhandeneingerichteten Rücknahmestellen abzugeben.

KONFORMITÄTSERKLÄRUNG

Wir erklären in alleiniger Verantwortung, daß dieses Produkt mit den folgenden Normen oder normativen Dokumenten übereinstimmt: EN62841-1:2015; EN62841-2-4:2014; EN55014-1:2017; EN55014-2:2015; gemäß den Bestimmungen der Richtlinien 2006/42/EC, 2014/30/EU.

GERÄUSCH/VIBRATION Gemessen gemäß EN 62841 beträgt der Schalldruckpegel dieses Gerätes <73,7 dB(A) und der Schalleistungspegel <84,7 dB(A) (Standard- abweichung: 3 dB), und die Vibration 7 m/s².

PL Polski

SZLIFIERKA OBROTOWA BEZPRZEWODOWA

WSTĘP

W zależności od zastosowanego papieru ściernego urządzenie jest przeznaczone do szlifowania na sucho drewna, tworzywa sztucznego, metalu, masy szpachlowej oraz powierzchni lakierowanych. Jakiegokolwiek inne użycie lub modyfikacje urządzenia są traktowane jako niezgodne z przeznaczeniem i niosą za sobą poważne niebezpieczeństwo wypadku. Producent nie ponosi odpowiedzialności za szkody powstałe wskutek używania urządzenia w sposób niezgodny z jego przeznaczeniem. Nie jest ono przeznaczone do zastosowań komercyjnych.

PARAMETRY TECHNICZNE

| | | |
|-----------------------------------|-----------------------|---|
| Typ / model: CRS-S20Li (JD510720) | Odpowiedni akumulator | CLB-S20Li-2.0 / CLB-S20Li-4.0 |
| Napięcie | 20VDC | Poziom ciśnienia akustycznego LpA:73.7dB (A),K=3 dB (A) |

| | | | |
|---------------------|----------------|-------------------------|---|
| Prędkość znamionowa | 6000-12000/min | Poziom mocy akustycznej | LwA: 84.7 dB (A), , K=3 dB (A) |
| Arkusz szlifierski | Ø 125mm | Wibracja | ah=7m/s ² ,K=1.5m/s ² |
| Klasa izolacji | III | Waga (bez akumulatora) | 1.2kg |

INFORMACJA NA TEMAT HAŁASU I WIBRACJI









Poziom drgań podany w tych wskazówkach został pomierzony zgodnie z wymaganiami normy EN 62841 dotyczącej procedury pomiarów i można go użyć do porównywania elektronarzędzi. Można go też użyć do wstępnej oceny ekspozycji na drgania.

Podany poziom drgań jest reprezentatywny dla podstawowych zastosowań elektronarzędzia. Jeżeli elektronarzędzie użyte zostanie do innych zastosowań, z innymi narzędziami roboczymi, z różnym osprzętem, a także jeśli nie będzie wystarczająco konserwowane, poziom drgań może odbiegać od podanego. Podane powyżej przyczyny mogą spowodować podwyższenie ekspozycji na drgania podczas całego czasu pracy.

Aby dokładnie ocenić ekspozycję na drgania, trzeba wziąć pod uwagę także okresy, gdy urządzenie jest wyłączone, lub gdy jest wprawdzie włączone, ale nie jest używane do pracy. W ten sposób łączna (obliczana na pełny wymiar czasu pracy) ekspozycja na drgania może okazać się znacznie niższa.

Należy wprowadzić dodatkowe środki bezpieczeństwa, mające na celu ochronę operatora przed skutkami ekspozycji na drgania, np.: konserwacja elektronarzędzia i narzędzi roboczych, zabezpieczenie odpowiedniej temperatury rąk, ustalenie kolejności operacji roboczych.

OBJAŚNIENIE SYMBOLI

| | | | |
|--|--|--|---|
|  | Uwaga! |  | W przypadku uszkodzenia, skręcenia lub przerwania kabla zasilającego należy natychmiast wyciągnąć wtyk sieciowy. Przed wykonaniem wszelkich prac na urządzeniu wyciągnąć wtyk sieciowy. |
|  | Przeczytaj instrukcję obsługi. |  | Nosić ochronniki słuchu. |
|  | Nościć okulary ochronne |  | Nościć ochronę dróg oddechowych |
|  | Urządzeń elektrycznych nie należy wyrzucać razem z odpadami domowymi |  | Klasa zabezpieczenia III |

CZĘŚCI SKŁADOWE NARZĘDZIA (patrz rys. 1)

| | | | |
|---|-----------------------------------|---|--------------------|
| 1 | Przełącznik włącz / wyłącz | 5 | Paczka baterii |
| 2 | Uchwyt | 6 | Worek na kurz |
| 3 | Koło regulacji prędkości | 7 | Płyta szlifierska |
| 4 | Stopka do podłączenia akumulatora | 8 | Arkusz szlifierski |

WSKAZÓWKI BEZPIECZEŃSTWA

UWAGA! Należy przeczytać wszystkie wskazówki. Błędy w przestrzeganiu następujących przepisów mogą powodować porażenie prądem, pożar i/lub ciężkie obrażenia ciała.

Ogólne przepisy bezpieczeństwa dla elektronarzędzi

⚠ OSTRZEŻENIE Należy przeczytać wszystkie wskazówki i przepisy. Błędy w przestrzeganiu poniższych wskazówek mogą spowodować porażenie prądem, pożar i/lub ciężkie obrażenia ciała.

Należy starannie przechowywać wszystkie przepisy i wskazówki bezpieczeństwa dla dalszego zastosowania.

Użyte w poniższym tekście pojęcie „elektronarzędzie“ odnosi się do elektronarzędzi zasilanych energią elektryczną z sieci (z przewodem zasilającym) i do elektronarzędzi zasilanych akumulatorami (bez przewodu zasilającego).

Bezpieczeństwo miejsca pracy

- Stanowisko pracy należy utrzymywać w czystości i dobrze oświetlone. Nieporządek w miejscu pracy lub nieoświetlona przestrzeń robocza mogą być przyczyną wypadków.

- Nie należy pracować tym elektronarzędziem w otoczeniu zagrożonym wybuchem, w którym znajdują się np. łatwopalne ciecze, gazy lub pyły. Podczas pracy elektronarzędziem wytwarzają się iskry, które mogą spowodować zapłon.

- Podczas użytkowania urządzenia zwrócić uwagę na to, aby dzieci i inne osoby postronne znajdowały się w bezpiecznej odległości. Odwrócenie uwagi może spowodować utratę kontroli nad narzędziem.

ostrożność, każdą czynność wykonywać uważnie i z rozważą. Nie należy używać elektronarzędzia, gdy jest się zmęczonym lub będąc pod wpływem narkotyków, alkoholu lub leków. Moment nieuwagi przy użyciu elektronarzędzia może stać się przyczyną poważnych urazów ciała.

- Należy nosić osobiste wyposażenie ochronne i zawsze okulary ochronne. Noszenie osobistego wyposażenia ochronnego – maski przeciwpyłowej, obuwia z podeszwami przeciwpoślizgowymi, kasku ochronnego lub środków ochrony słuchu (w zależności od rodzaju i zastosowania elektronarzędzia) – zmniejsza ryzyko obrażeń ciała.

- Należy unikać niezamierzonego uruchomienia narzędzia i/lub podłączeniem do akumulatora, a także przed podniesieniem lub przeniesieniem elektronarzędzia, należy upewnić się, że elektronarzędzie jest wyłączone. Trzymanie palca na wyłączniku podczas przenoszenia elektronarzędzia lub podłączenie do prądu włączonego narzędzia, może stać się przyczyną wypadków.

- Przed włączeniem elektronarzędzia, należy usunąć narzędzia nastawcze lub klucze. Narzędzie lub klucz, znajdujący się w ruchomych częściach urządzenia mogą doprowadzić do obrażeń ciała.

- Należy unikać nienaturalnych pozycji przy pracy.

Bezpieczeństwo elektryczne

- **Wtyczka elektronarzędzia musi pasować do gniazda. Nie wolno zmieniać wtyczki w jakikolwiek sposób. Nie wolno używać wtyków adapterowych w przypadku elektronarzędzi z uziemieniem ochronnym.** Niezmienione wtyczki i pasujące gniazda zmniejszają ryzyko porażenia prądem.
- **Należy unikać kontaktu z uziemionymi powierzchniami jak rury, grzejniki, piece i lodówki.** Ryzyko porażenia prądem jest większe, gdy ciało użytkownika jest uziemione.
- **Urządzenie należy zabezpieczyć przed deszczem i wilgocią.** Przedostanie się wody do elektronarzędzia podwyższa ryzyko porażenia prądem.
- **Nigdy nie należy używać przewodu do innych czynności. Nigdy nie należy nosić elektronarzędzia, trzymając je za przewód, ani używać przewodu do zawieszenia urządzenia; nie wolno też wyciągać wtyczki z gniazdka pociągając za przewód. Przewód należy chronić przed wysokimi temperaturami, należy go trzymać z dala od oleju, ostrych krawędzi lub ruchomych części urządzenia.** Uszkodzone lub splątane przewody zwiększają ryzyko porażenia prądem.
- **W przypadku pracy elektronarzędziem pod gołym niebem, należy używać przewodu przedłużającego, dostosowanego również do zastosowań zewnętrznych.** Używanie przedłużacza (dostosowanego do pracy na zewnątrz) zmniejsza ryzyko porażenia prądem.
- **Jeżeli nie da się uniknąć zastosowania elektronarzędzia w wilgotnym otoczeniu, należy użyć wyłącznika ochronnego różnicowo-prądowego.** Zastosowanie wyłącznika ochronnego różnicowo-prądowego zmniejsza ryzyko porażenia prądem.

Bezpieczeństwo osób

- **Podczas pracy z elektronarzędziem należy zachować Należy dbać o stabilną pozycję przy pracy i zachowanie równowagi.** W ten sposób możliwa będzie lepsza kontrola elektronarzędzia w nieprzewidzianych sytuacjach.
- **Należy nosić odpowiednie ubranie. Nie należy nosić luźnego ubrania ani biżuterii. Włosy, ubranie i rękawice należy trzymać z daleka od ruchomych części.** Luźne ubranie, biżuteria lub długie włosy mogą zostać wciągnięte przez ruchome części.
- **Jeżeli istnieje możliwość zamontowania urządzeni odsysających i wychwytyjących pył, należy upewnić się, że są one podłączone i będą prawidłowo użyte.** Użycie urządzenia odsysającego pył może zmniejszyć zagrożenie pyłami.
- **Jeżeli ulegaj złudnemu poczuciu bezpieczeństwa i nie ignoruj zasad bezpieczeństwa dla elektronarzędzi, nawet jeśli po wielokrotnym korzystaniu jesteś zaznajomiony z elektronarzędziem.** Nieuwaga może w ciągu ułamków sekund doprowadzić do poważnych obrażeń ciała.

Użytkowanie i obsługa elektronarzędzia

- Nie przeciążaj elektronarzędzia. Zawsze używaj elektronarzędzia do ściśle określonego zakresu zastosowania.** Z odpowiednim elektronarzędziem pracuje się lepiej i bezpieczniej w podanym zakresie mocy.
- Nie używaj elektronarzędzia z uszkodzonym wyłącznikiem.** Elektronarzędzie, którego nie można włączyć ani wyłączyć stanowi zagrożenie i musi zostać niezwłocznie przekazane do naprawy.
- Przed dokonaniem ustawień elektronarzędzia, wymianą narzędzi roboczych lub odłożeniem elektronarzędzia na bok wyciągnij wtyczkę z gniazdka i/lub akumulator.** Takie środki ostrożności uniemożliwią przypadkowe uruchomienie elektronarzędzia.
- Nieużywane elektronarzędzia przechowuj w miejscu niedostępnym dla dzieci. Nie pozwalaj na używanie elektronarzędzia przez osoby, które nie wiedzą, jak się z nim obchodzić lub nie przeczytały tych instrukcji.** Elektronarzędzia w rękach niepowołanych osób stanowią duże

zagrożenie.

- Elektronarzędzia i narzędzia robocze wymagają starannej pielęgnacji. Sprawdź, czy ruchome elementy działają prawidłowo i nie blokują się, czy żaden z elementów nie pękł lub nie jest uszkodzony w stopniu uniemożliwiającym prawidłowe działanie elektronarzędzia. Przed zastosowaniem elektronarzędzia zleć naprawę uszkodzonych części.** Przyczyną wielu wypadków z elektronarzędziami jest ich niewłaściwa konserwacja.
- Dbaj o to, aby narzędzia skrawające były ostre i czyste.** Zadbane narzędzia skrawające z ostrymi ostrzami rzadziej się blokują i pozwalają się lepiej prowadzić.
- Korzystaj z elektronarzędzia, narzędzi roboczych itd. zgodnie z tymi instrukcjami.** Uwzględnij przy tym warunki robocze i wykonywaną czynność. Używanie elektronarzędzi do celów innych niż przewiduje to ich przeznaczenie może doprowadzić do niebezpiecznych sytuacji.
- Uchwyty i powierzchnie chwytne utrzymuj w czystości, w stanie suchym, wolne od olejów i smarów.** Śliskie uchwyty i powierzchnie chwytne nie dają gwarancji bezpiecznej obsługi i kontroli elektronarzędzia w trudnych do przewidzenia sytuacjach.

Stosowanie i obsługa narzędzia akumulatorowego

- Akumulatory ładuj wyłącznie za pomocą ładowarek zalecanych przez producenta.** Używanie ładowarki do ładowania akumulatorów innych niż te, do których jest ona przewidziana stwarza zagrożenie pożarowe.
 - Stosuj zawsze akumulatory przewidziane do określonego elektronarzędzia.** Używanie innych akumulatorów może doprowadzić do obrażeń ciała i niebezpieczeństwa pożaru.
 - Nieużywany akumulator przechowuj z dala od spinaczy biurowych, monet, kluczy, gwoździ, śrub lub innych drobnych metalowych przedmiotów, które mogłyby powodować zwarcie styków.** Zwarcie między stykami akumulatora może spowodować poparzenia lub pożar.
 - Przy nieprawidłowym użytkowaniu z akumulatora może wydostać się ciecz. Unikaj kontaktu z tą cieczą. W razie przypadkowego kontaktu przemyj dotknięte miejsce wodą. W przypadku przedostania się cieczy do oczu skorzystaj z pomocy lekarza.** Ciecz wydostająca się z akumulatora może spowodować podrażnienia skóry lub poparzenia.
 - Nie używaj uszkodzonego lub zmodyfikowanego akumulatora.** Uszkodzone lub zmodyfikowane akumulatory mogą zachowywać się nieprzewidywalnie i doprowadzić do pożaru, eksplozji lub obrażeń ciała.
 - Nie wystawiaj akumulatora na działanie ognia lub wysokich temperatur.** Ogień lub temperatury powyżej 130°C (265°F) mogą spowodować wybuch.
 - Przestrzegaj wszystkich instrukcji dotyczących ładowania i nie ładuj akumulatora lub narzędzia akumulatorowego poza zakresem temperatur podanym w instrukcji obsługi.** Niewłaściwe ładowanie lub ładowanie poza dopuszczonym zakresem temperatur może spowodować zniszczenie akumulatora oraz zwiększyć zagrożenie pożarowe.
- OSTROŻNIE! NIEBEZPIECZEŃSTWO WYBUCHU!**
Nigdy nie ładuj baterii jednorazowych.
Chroń akumulator przed wysoką temperaturą, np. przed dłuższym działaniem promieni słonecznych, ognia, wody i wilgoci. Niebezpieczeństwo wybuchu.

Serwis

- Naprawy elektronarzędzia zlecaj tylko**

wykwalifikowanemu specjalście i stosuj do tego wyłącznie oryginalne części zamienne. Zapewni to bezpieczeństwo użytkowania elektronarzędzia.

b) Nigdy nie przeprowadzaj konserwacji uszkodzonych akumulatorów. Każda konserwacja akumulatorów powinna być przeprowadzana wyłącznie przez producenta lub autoryzowany punkt serwisowy.

Wskazówki bezpieczeństwa dotyczące ładowarek

• To urządzenie może być używane przez dzieci od 8. roku życia oraz przez osoby o zmniejszonych zdolnościach fizycznych, sensorycznych lub umysłowych bądź osoby nieposiadające odpowiedniego doświadczenia i/lub wiedzy, wyłącznie pod nadzorem lub po przeszkoleniu w zakresie bezpiecznego użytkowania urządzenia oraz potencjalnych zagrożeń. Dzieciom nie wolno bawić się urządzeniem. Dzieciom bez opieki osób dorosłych nie wolno czyścić ani konserwować urządzenia.

• W przypadku uszkodzenia kabla zasilającego należy zlecić jego wymianę producentowi, w punkcie serwisowym lub osobie posiadającej odpowiednie kwalifikacje. Pozwoli to uniknąć poważnych zagrożeń.

OSTRZEŻENIE!

• Nie używaj ładowarki z uszkodzonym kablem, kablem sieciowym lub uszkodzoną wtyczką. Uszkodzone kable sieciowe oznaczają śmiertelne niebezpieczeństwo porażenia prądem elektrycznym.

Szczegółowe wskazówki bezpieczeństwa

• Zabezpiecz obrabiany przedmiot. Obrabiany przedmiot zamocowany za pomocą uchwyty mocującego lub w imadle jest trzymany bezpiecznie niż w rękach.

• W żadnym przypadku nie opieraj rąk obok urządzenia lub przed urządzeniem i obrabianą powierzchnią, gdyż w razie zsunęcia się urządzenia istnieje niebezpieczeństwo odniesienia obrażeń.

• NIEBEZPIECZEŃSTWO POŻARU WSKUTEK

ISKRZENIA! Podczas szlifowania metalu powstają iskry. Dlatego koniecznie uważaj, aby nie stwarzać zagrożenia dla osób oraz aby w strefie pracy nie znajdowały się żadne łatwopalne materiały.

OSTRZEŻENIE! TRUJĄCE OPARY!

►► Powstające wskutek obróbki szkodliwe lub trujące

pyły stanowią zagrożenie dla zdrowia osoby obsługującej urządzenie lub osób znajdujących się w pobliżu

OSTRZEŻENIE!

ZAGROŻENIE PYŁEM!

►► Podczas dłuższego obrabiania drewna, a w szczególności materiałów, które powodują powstawanie pyłów szkodliwych dla zdrowia, podłącz urządzenie do odpowiedniego zewnętrznego odciągu pyłu. Noś okulary ochronne oraz maskę przeciwpyłową!

• Podczas obróbki tworzyw sztucznych, powierzchni pokrytych farbą lub lakierem zadбай o odpowiednią wentylację.

• Nie nasączaj obrabianych materiałów lub powierzchni cieczami zawierającymi rozpuszczalniki.

• Nie używaj urządzenia do obróbki wilgotnych materiałów ani mokrych powierzchni.

• Unikaj szlifowania powierzchni pokrytych farbą zawierającą ołów lub innych materiałów szkodliwych dla zdrowia.

• Obróbka materiału zawierającego azbest jest zabroniona. Azbest jest rakotwórczy.

• Nie dotykaj obracającego się krążka papieru ściernego.

• Używaj urządzenia tylko z założonym krążkiem papieru ściernego.

• Nigdy nie używaj urządzenia niezgodnie z przeznaczeniem; stosuj wyłącznie oryginalne części zamienne i akcesoria. Korzystanie z części lub akcesoriów innych niż podano w instrukcji obsługi może być oznaczane niebezpieczeństwo odniesienia obrażeń.

• Po wyłączeniu urządzenia zaczekaj, aż się ono zatrzyma, a dopiero później odłóż je na bok.

• Urządzenie musi być zawsze czyste, suche i niezabrudzone olejem lub smarem.

Oryginalne akcesoria i urządzenia dodatkowe

• Używaj wyłącznie akcesoriów i urządzeń dodatkowych, które zostały wymienione w instrukcji obsługi lub których mocowanie jest kompatybilne z urządzeniem.

DZIAŁANIE

2

3

4

5

6

7

8

9

KONSERWACJA



Przed rozpoczęciem prac konserwacyjnych silnik należy upewnić się, że urządzenie nie znajduje się pod prądem.

Urządzenia zostały zaprojektowane do działania przez dłuższy okres przy minimalnym nakładzie pracy związanym z konserwacją. Zadawalające działanie zależy od odpowiedniego dbania o urządzenie oraz regularnego czyszczenia.

Należy regularnie czyścić obudowę urządzenia miękką szmatką, najlepiej po każdym użyciu. Należy dopilnować, aby otwory wentylacyjne nie były zatkane przez pył i brud. W przypadku, gdy brud nie daje się usunąć, należy użyć miękkiej szmatki zwilżonej wodą z mydłem. Nie wolno używać rozpuszczalników takich jak benzyna, alkohol, woda z amoniakiem itd. Rozpuszczalniki te mogą uszkodzić części wykonane z plastiku.

Urządzenie nie wymaga dodatkowego smarowania.

W przypadku pojawienia się usterki, np. zużycia części, należy skontaktować się z najbliższym sprzedawcą.

INFORMACJA DOTYCZĄCA OCHRONY ŚRODOWISKA



W celu zabezpieczenia urządzenia przed uszkodzeniami w czasie transportu, jest ono dostarczane w odpowiednio mocnym opakowaniu. Większość materiałów można poddać ponownej utylizacji. Należy umieścić materiały w odpowiednich dla ich właściwości pojemnikach utylizacyjnych. Nieużywany już sprzęt można odnieść do miejscowego sprzedawcy. Zostanie on odpowiednio zutylizowany w sposób bezpieczny dla środowiska.

Akumulatory Li-ion nadają się do recyklingu. Należy oddawać je do punktów utylizacji odpadów chemicznych, tak aby akumulatory mogły być poddane procesowi recyklingu lub utylizowane w ekologiczny sposób.

Zużyte urządzenia elektryczne są surowcami wtórnymi – nie wolno wyrzucać ich do pojemników na odpady

domowe, ponieważ mogą zawierać substancje niebezpieczne dla zdrowia ludzkiego i środowiska! Prosimy o aktywną pomoc w oszczędnym gospodarowaniu zasobami naturalnymi i ochronie środowiska naturalnego przez przekazanie zużytego urządzenia do punktu składowania surowców wtórnych - zużytych urządzeń elektrycznych.

DEKLARACJA ZGODNOŚCI

Deklarujemy na naszą wyłączną odpowiedzialność, że ten produkt jest zgodny z następującymi normami lub dokumentami norm: EN62841-1:2015; EN62841-2-4:2014; EN55014-1:2017; EN55014-2:2015; zgodnie z przepisami 2006/42 / EC, 2014/30 / EU. HAŁAS / WIBRACJE Zmierzony zgodnie z normą EN62841, poziom ciśnienia akustycznego tego narzędzia wynosi <73,7 dB (A), poziom mocy akustycznej <84,7 dB (A) (odchylenie standardowe: 3 dB), a wibracje =7 m / s².

WORCRAFT

Exploded view CRS-S20Li

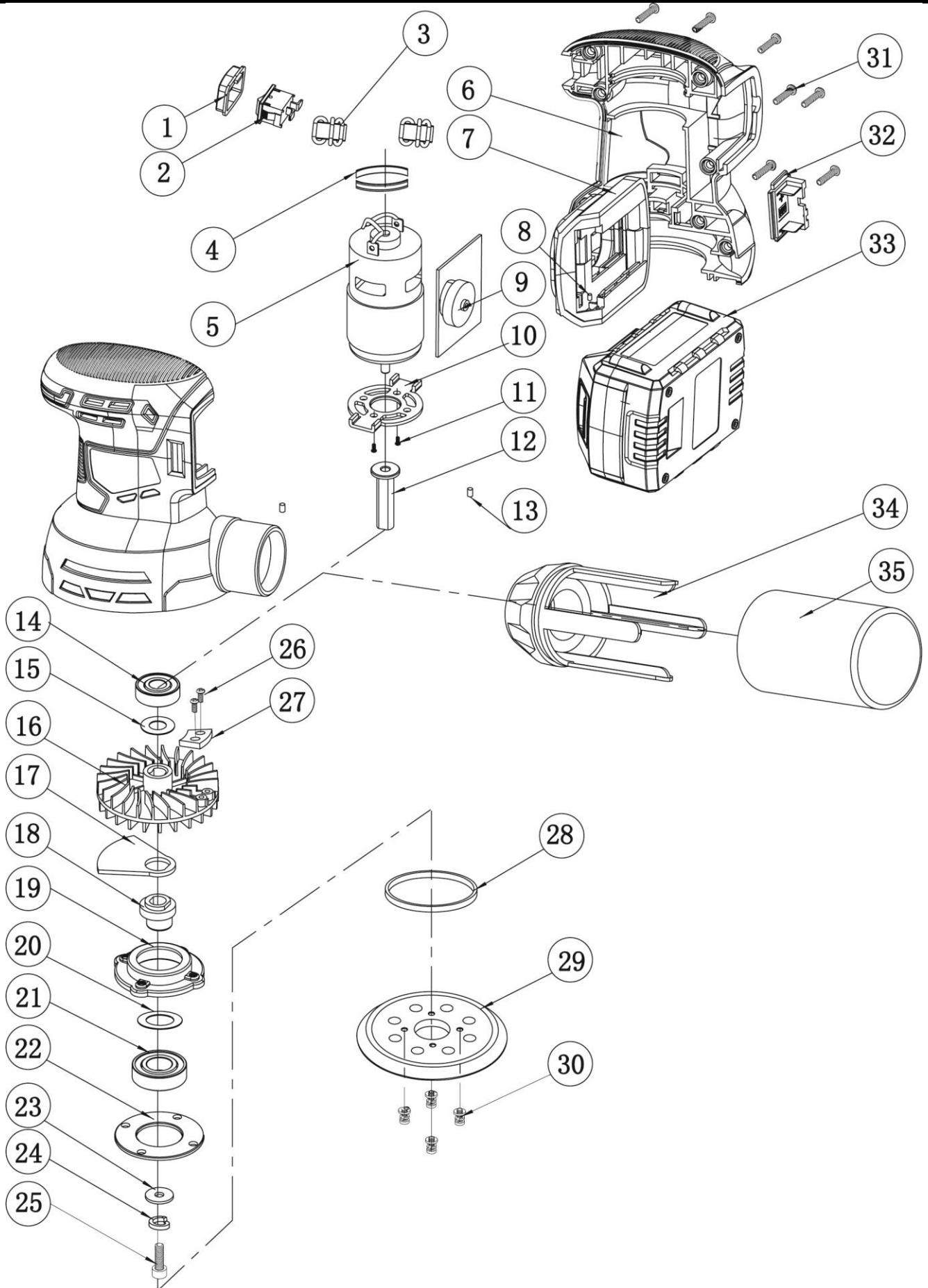

Part list for CRS-S20Li

| Part No | Part Name | Qty | Part No | Part Name | Qty |
|---------|----------------------|-------|---------|------------------------|-----|
| 1 | Dust proof cover | 1 | 19 | Bearing housing | 1 |
| 2 | Switch | 1 | 20 | Dust-proof washer | 1 |
| 3 | Magnetic ring | 2 | 21 | Ball bearing 6002 | 1 |
| 4 | Anti-vibration belt | 2 | 22 | Bearing fixing plate | 1 |
| 5 | #785 motor | 1 | 23 | Washer ring | 1 |
| 6 | Tool housing | 1set | 24 | Spring washer | 1 |
| 7 | Connect foot | 1 set | 25 | Inner hex bolt M5X16 | 1 |
| 8 | Rubber cloum | 4 | 26 | Self-tapping screw ST3 | 2 |
| 9 | Speed adjustment PCB | 2 | 27 | Counterweight block | 1 |
| 10 | Motor fixing plate | 1 | 28 | Woolen washer | 1 |
| 11 | Screw with washer | 2 | 29 | Sanding plate | 1 |
| 12 | Shaft | 1 | 30 | Self-tapping screw | 4 |
| 13 | Anti-vibration colum | 2 | 31 | Self-tapping screw | 10 |
| 14 | Ball bearing 6000 | 2 | 32 | Battery connect pin | 1 |
| 15 | 65Mn washer | 1 | 33 | Battery pack | 1 |
| 16 | Plastic fan | 1 | 34 | Dust bag frame | 1 |
| 17 | Balance block | 1 | 35 | Dust bag | 1 |
| 18 | Eccentric shaft | 1 | | | 1 |