

- SK** Vysokotlakový čistič
- CZ** Vysokotlaký čistič
- HU** Magasnyomású tisztító
- RO** Aparat de spălat cu presiune
- EN** High pressure washer
- DE** Hochdruckreiniger
- PL** Myjka wysokociśnieniowa



HC24-120

**Preklad originálneho návodu na použitie**  
**Překlad originálním návodu k použití**  
**Az eredeti használati útmutató fordítása**  
**Traducerea manualului de utilizare original**  
**Instruction manual**  
**Übersetzung der Original-Gebrauchsanweisung**  
**Tłumaczenie oryginalnej instrukcji użytkowania**



1

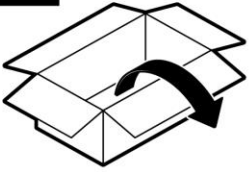

22

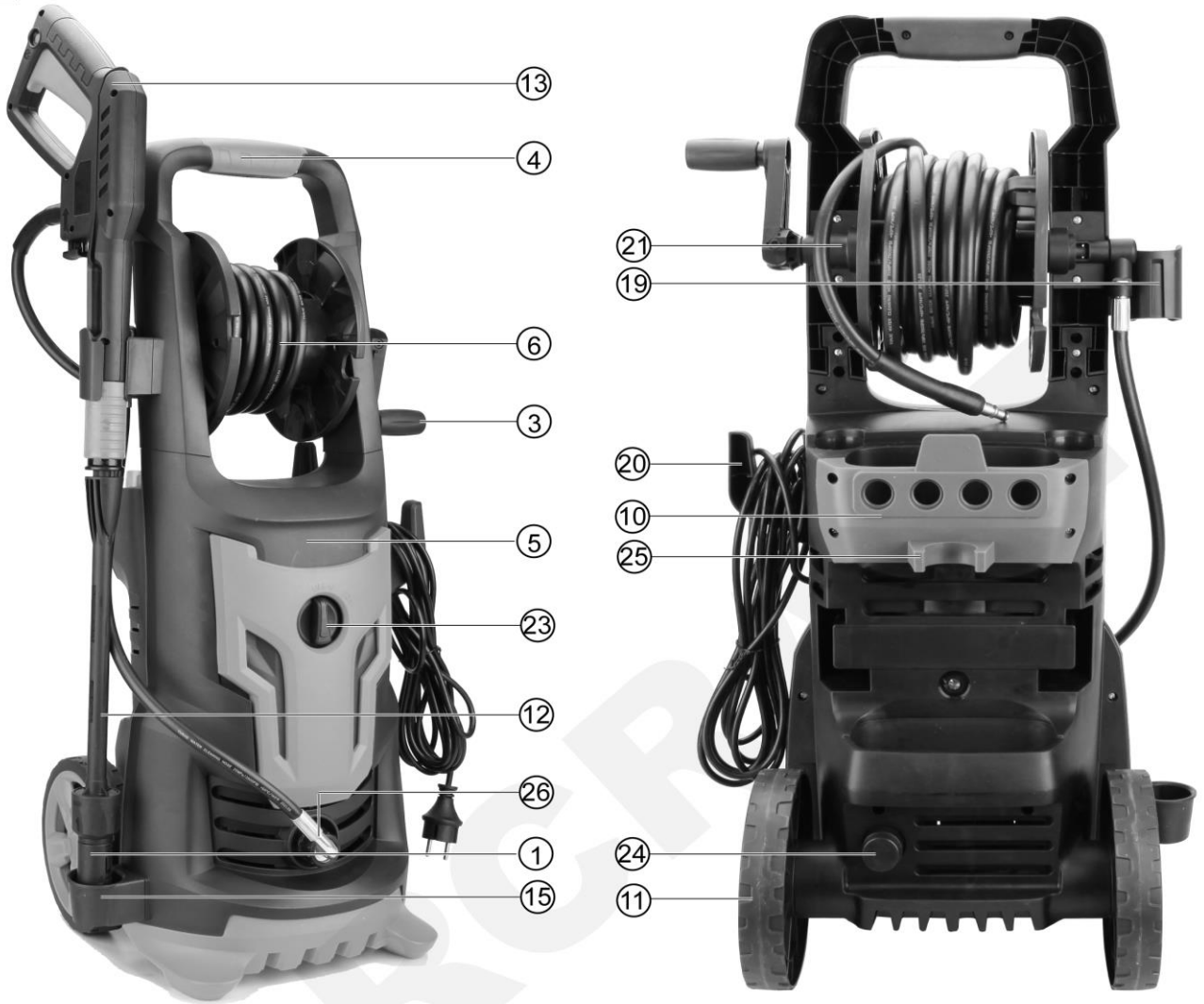

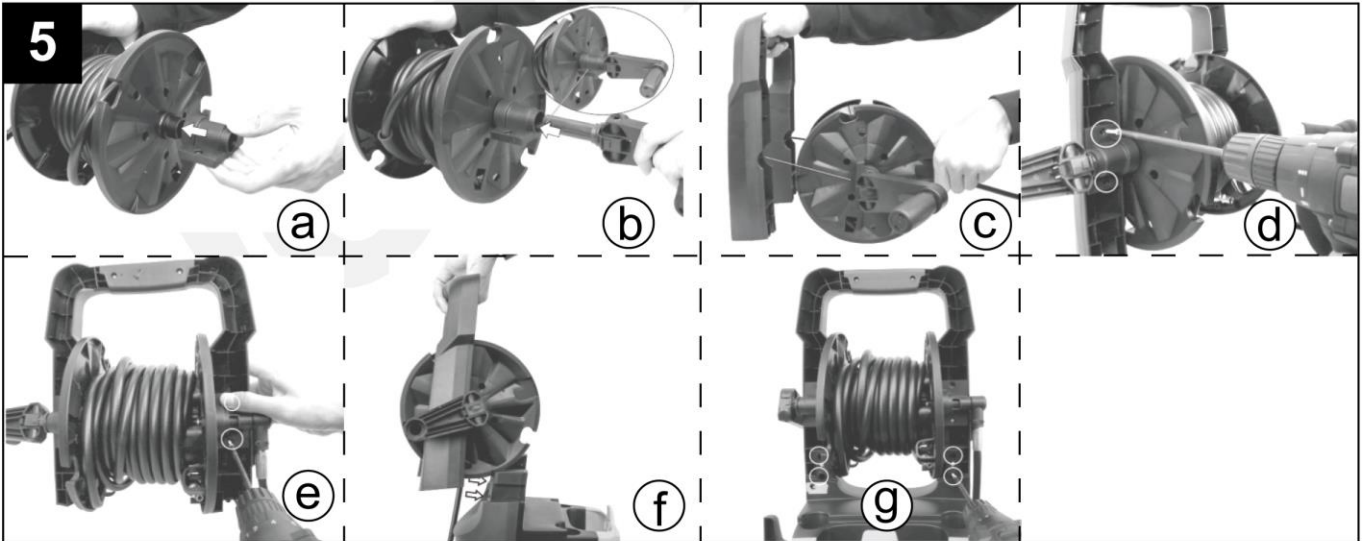
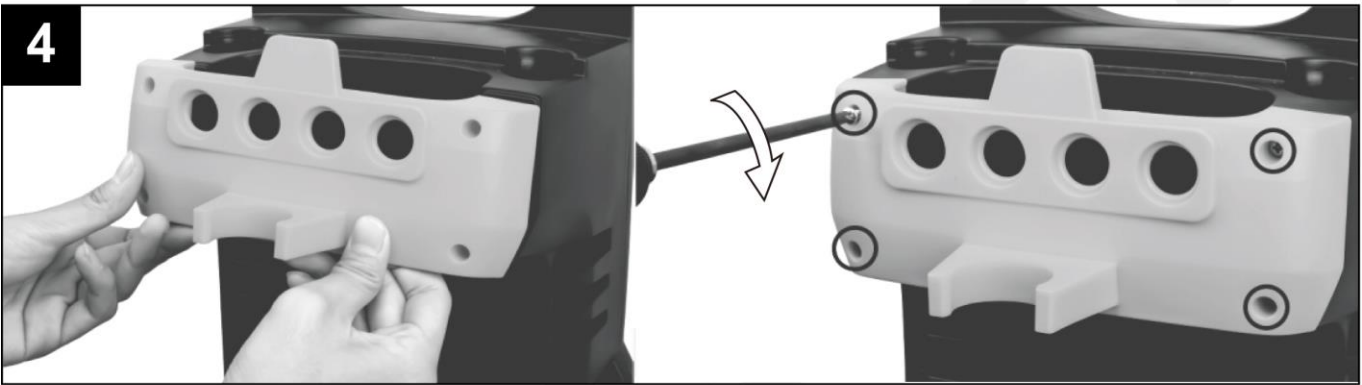
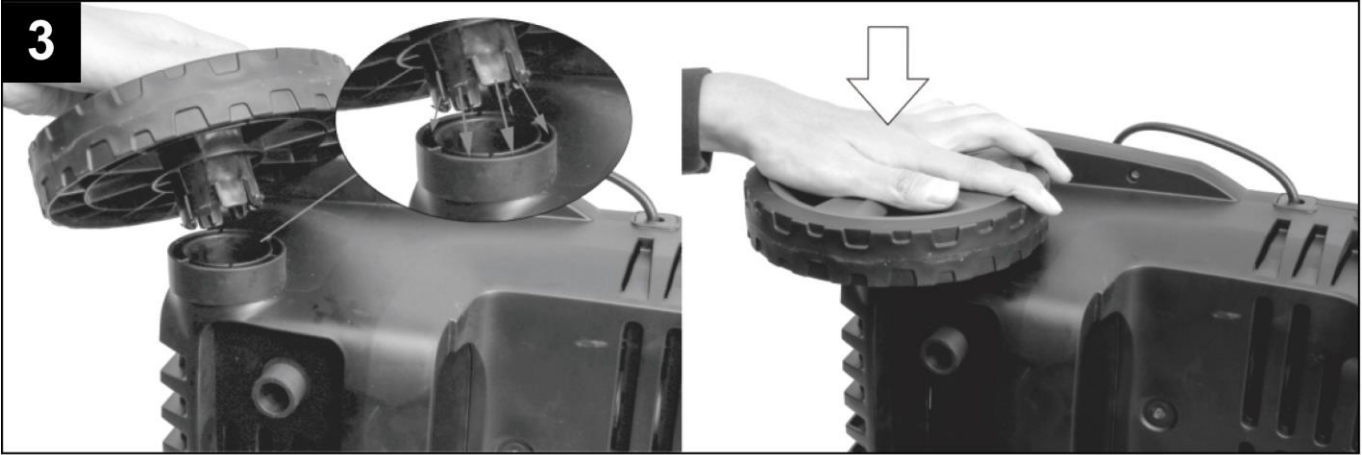

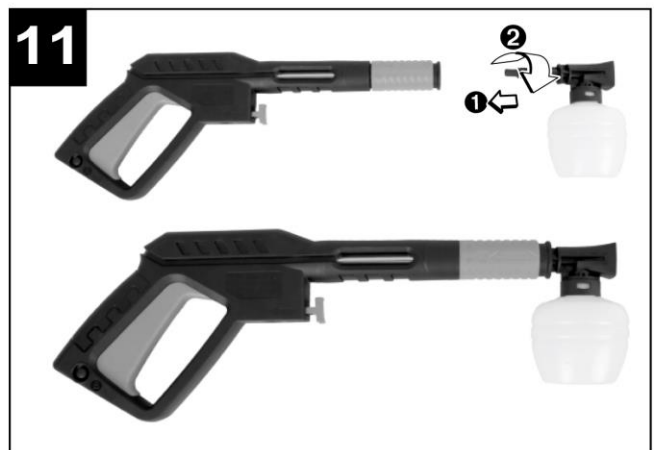
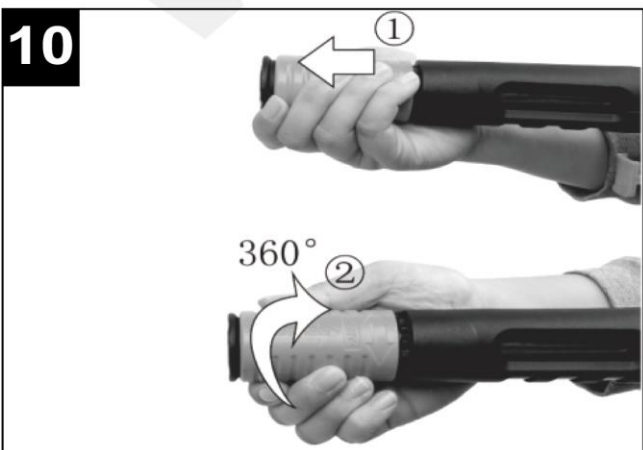
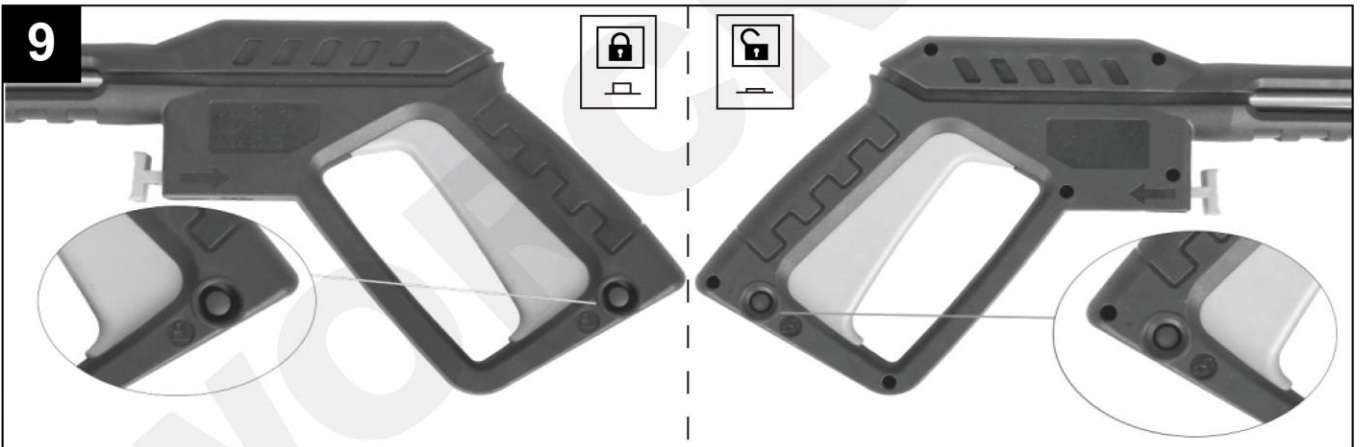
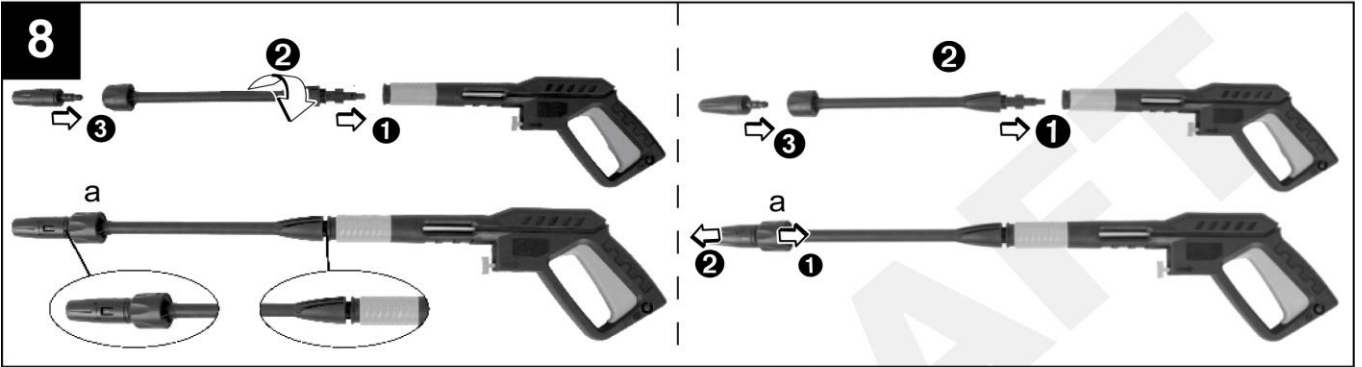
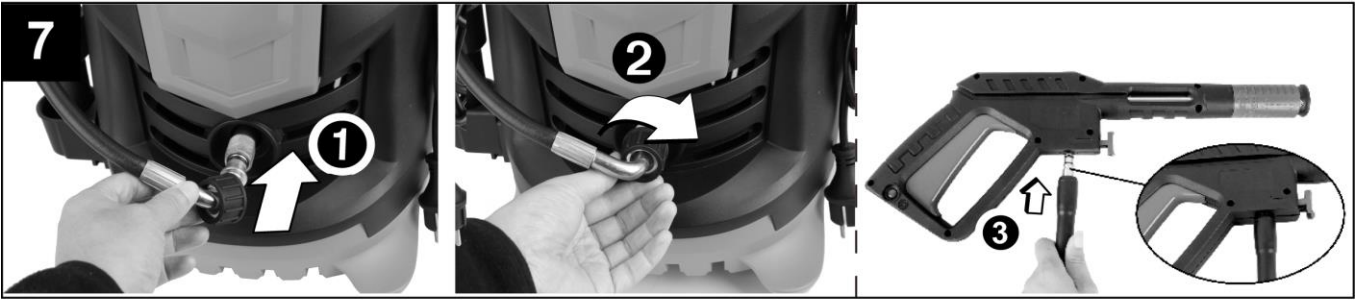

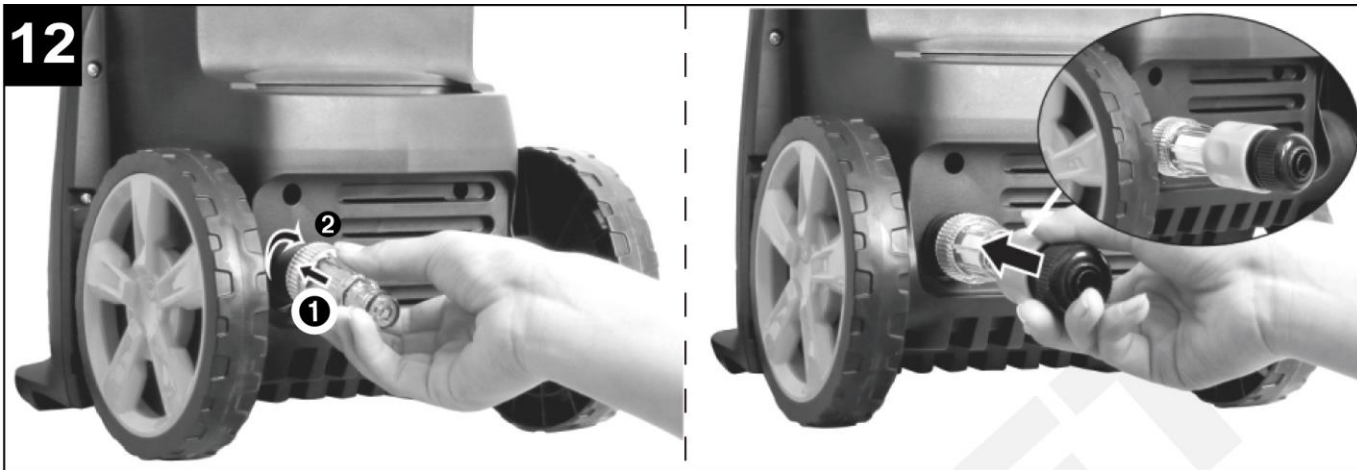
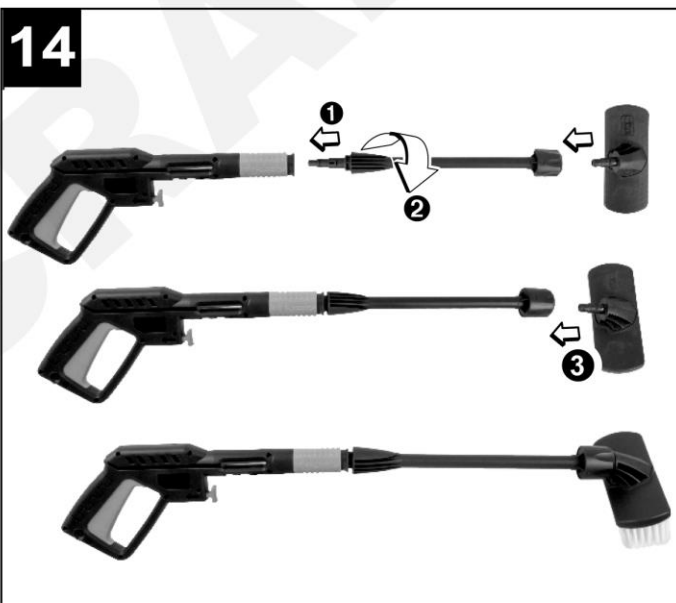
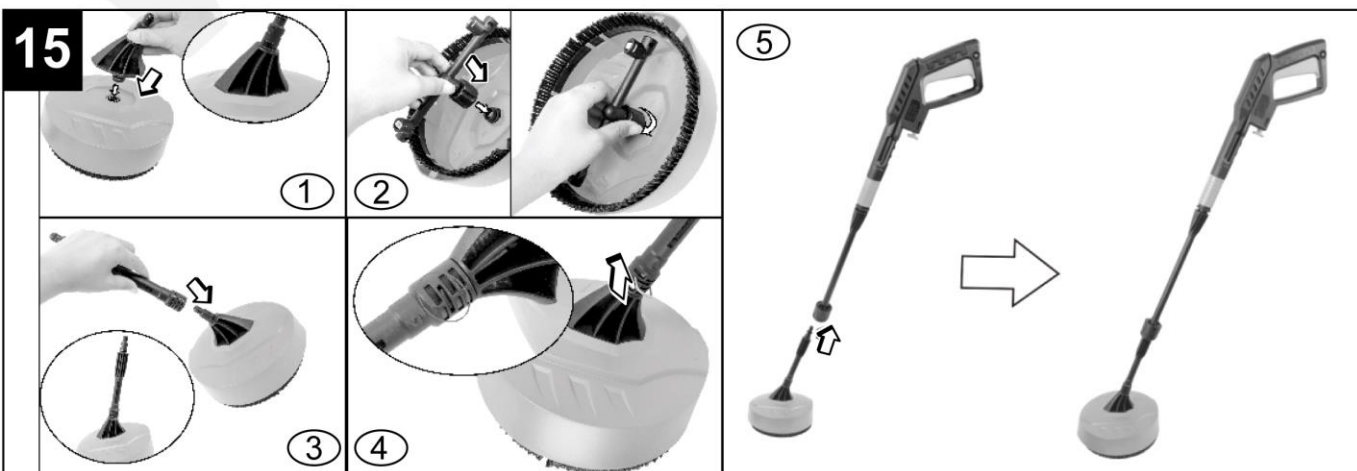
**12****13****14****15**

16

OFF/0

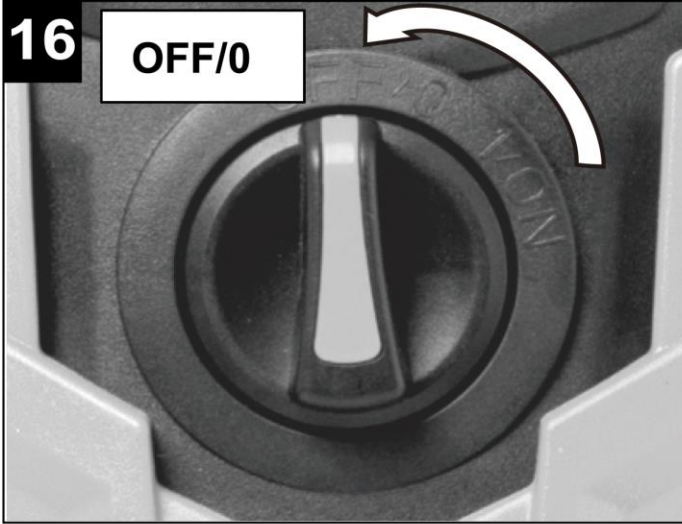

1/ON

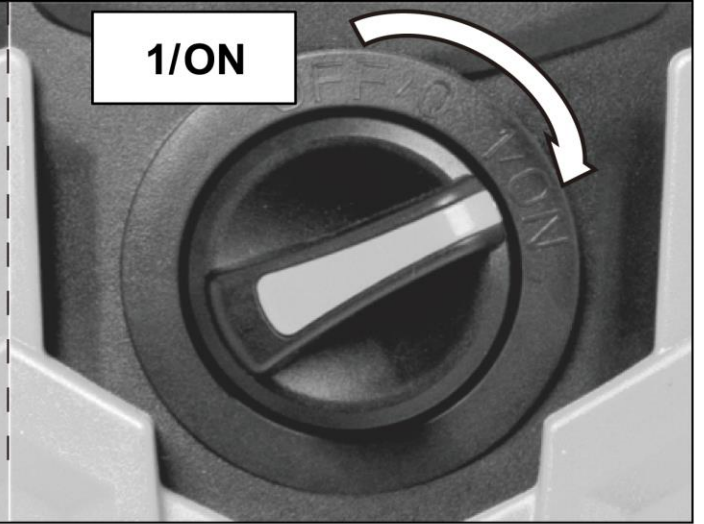

17

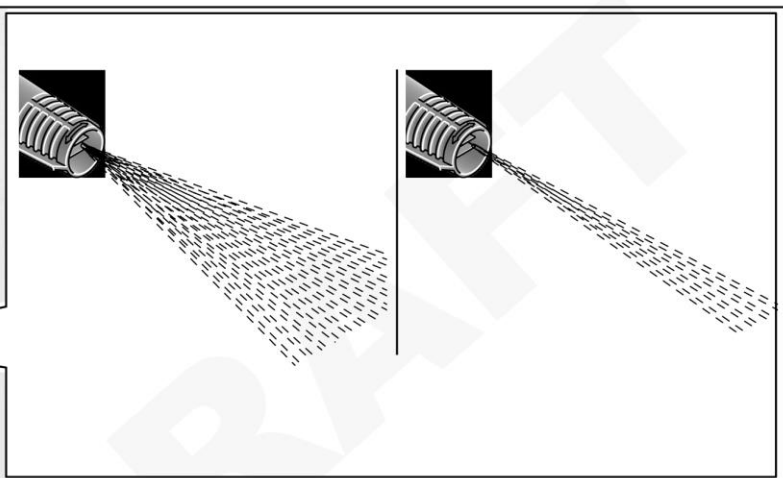
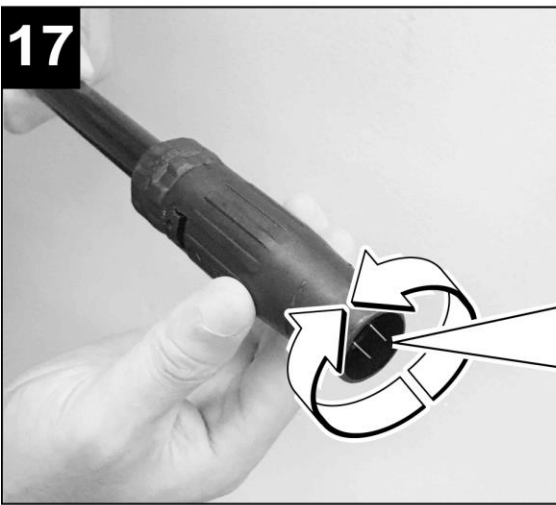

18

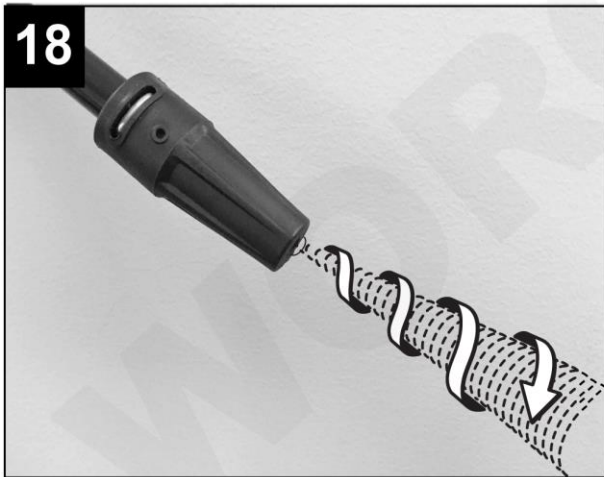

19

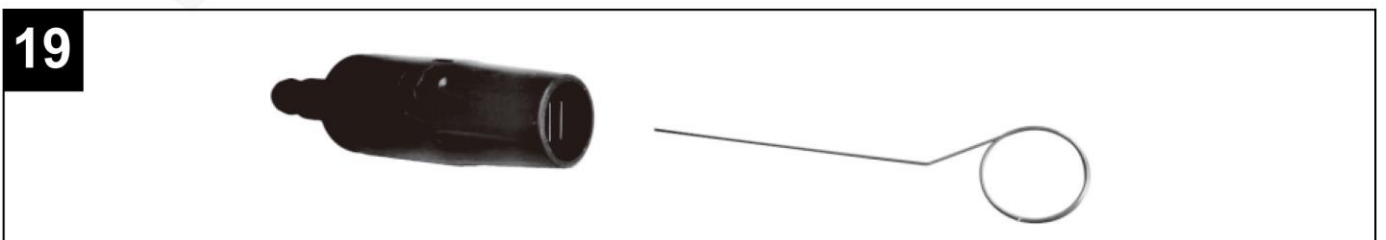

## VYSOKOTLAKOVÝ ČISTIČ

### POUŽITIE

- Vysokotlakový čistič je ideálny pomocník pri upratovaní čohokoľvek v okolí domu, či už exteriérového nábytku, chodníkov, plota alebo záhradného nábytku.
- Využijete ho taktiež pri umývaní auta, bicykla či záhradnej techniky.
- Uľahčí vám prácu a ušetrí čas.
- Systém autostop motor ihneď vypne, čím šetrí energiu a eliminuje hluk počas práce.
- Plochý lúč vody možno v prípade potreby pootočením trysky rozšíriť.
- Turbo tryska navyše sprostredkuje silný prúd vody, ktorému neunikne žiadna nečistota.

*Zariadenie používajte iba na predpísané účely. Akékoľvek iné použitie je považované ako prípad nesprávneho použitia. Používateľ/obsluha a nie výrobca bude zodpovedný za akékoľvek poškodenie, alebo zranenia spôsobené týmto nesprávnym používaním. Pamätajte si, že toto zariadenie nebolo navrhnuté pre komerčné alebo priemyselné používanie. Záruka nebude platná pokiaľ bude zariadenie používané na komerčné, priemyselné alebo podobné účely.*

### TECHNICKÉ PARAMETRE















	<b>NAPATIE/FREKVENCIA</b>	230 V / 50 Hz
	<b>PRÍKON</b>	2 400 W
	<b>MENOVITÝ TLAK</b>	12 MPa
	<b>MAX. TLAK</b>	18 MPa
	<b>MENOVITÝ PRIETOK</b>	6,5 l/min
	<b>MAX. PRIETOK</b>	8 l/min
	<b>TRIEDA OCHRANY</b>	II
	<b>KRYTIE</b>	IPX5
	<b>DĹŽKA NAPÁJACIEHO KÁBLA</b>	5 m
	<b>DĹŽKA HADICE</b>	5 m
	<b>VIBRÁCIE</b>	2,73 m/s <sup>2</sup> (K) = 1,5 m/s <sup>2</sup>
	<b>HLADINA AKUSTICKÉHO VÝKONU (LWA)</b>	88,3 dB(A) Odchýlka (K) = 3 dB(A)
	<b>HLADINA AKUSTICKÉHO TLAKU (LPA)</b>	79,9 dB(A) Odchýlka (K) = 3 dB(A)
	<b>HMOTNOSŤ</b>	9 kg

### ČASTI VÝROBKU

1	Tryska	11	Kolieska (2 ks)	21	Držiak pre hriadeľ rukoväte
2	Turbo tryska	12	Rozprašovacia tyč	22	Terasový čistič
3	Rukoväť navijaka	13	Striekacia pištoľ	22-1	Čistiaca hlava terasového čističa
4	Rukoväť	14	1/2" rýchlospojka	22-2	Rozprašovacia hlava terasového čističa
5	Telo vysokotlakového čističa	15	Držiak striekacej pištole B	22-3	Konektor terasového čističa
6	Navijak s vysokotlakovou hadicou	16	Nádoba na čistiaci prostriedok	22-4	Tyč terasového čističa
7	Ihla na čistenie trysiek	17	Čistiaca kefa	23	ON / OFF vypínač
8	Tryska pre ťažko dostupné miesta	18	Skrutky	24	Prívod vody

9	Vstupný filter	19	Držiak striekacej pištole A	25	Držiak nádoby na čistiaci prostriedok
10	Stojan na príslušenstvo	20	Držiak napájacieho kábla	26	Vývod vody

### VYSVETLIVKY SYMBOLOV

	Všeobecné upozornenie na nebezpečenstvo.
	Prečítajte si návod na použitie.
	Nevyhadzujte do bežného domového odpadu. Namiesto toho, ekologicky prijateľnou cestou sa obráťte na recyklačne strediska. Prosím venujte starostlivosť ochrane životného prostredia.
	Výrobok je v súlade s platnými európskymi smernicami a bola vykonaná metóda hodnotenia zhody týchto smerníc.
	Používajte ochranné pracovné okuliare.
	Noste chránič sluchu.
	Noste ochranné rukavice.
	Podľa platných predpisov sa tento produkt nesmie pripojiť bez systémového oddelenia na sieť pitnej vody. Používajte systémový oddeľovač zodpovedajúci predpisu IEC 61770 typ BA. Voda, ktorá pretečie cez systémový oddeľovač, už nie je pitnou vodou. Pri samonasávaní používajte 3 m dlhú nasávaciu súpravu (F 016 800 335).
	Nesmerujte prúd natlakovanej vody na seba, iné osoby, zvieratá alebo elektrické zariadenia.
	Pri vykonávaní opráv stroj nesmie byť zapojený do elektrickej zásuvky.
	Ochrana dvojitou izoláciou II. Nie je potrebné uzemnenie.
	Zaručená hladina akustického výkonu.
	Za tento obal bol uhradený finančný príspevok na spätný odber a jeho ďalšie spracovanie recykláciou.
	Obalové materiály sú recyklovateľné. Obalové materiály láskavo nevyhadzujte do komunálneho odpadu, ale odovzdajte ich do zberne druhotných surovín.

### VŠEOBECNÉ BEZPEČNOSTNÉ POKYNY PRE ELEKTRICKÉ NÁRADIE

**Prečítajte si bezpečnostné upozornenia, inštrukcie, vyobrazenia a technické údaje poskytované s týmto elektrickým náradím.** Porušenie dodržiavania všetkých inštrukcií uvedených ďalej v texte môže mať za následok úraz elektrickým prúdom, požiar a/alebo ťažké ublíženie na zdraví.

#### 1) BEZPEČNOSŤ PRACOVNÉHO PROSTREDIA

- Pracovisko je potrebné udržiavať v čistote a dobre osvetlené. Neporiadok a tmavé priestory bývajú príčinou nehôd.
- Nepoužívajte elektrické náradie v prostredí, kde hrozí nebezpečenstvo výbuchu, kde sa vyskytujú horľavé kvapaliny, plyny alebo prach. V elektrickom náradí vznikajú iskry, ktoré môžu zapáliť prach alebo výpary.
- Pri používaní elektrického náradia zabráňte v prístupe deťom a ďalším osobám. Ak budete rušení, môžete stratiť kontrolu nad vykonávanou činnosťou.

#### 2) ELEKTRICKÁ BEZPEČNOSŤ

- Vidlica napájacieho kábla elektrického náradia musí zodpovedať sieťovej zásuvke. Nikdy akýmkoľvek

spôsobom neupravujte el. prívodný kábel. Nariadenie, ktoré má na vidlici prívodnej šnúry ochranný kolík, nikdy nepripájajte rozdvojkami alebo inými adaptérmí. Nepoškodené vidlice a zodpovedajúce zásuvky znížia nebezpečenstvo úrazu elektrickým prúdom. Poškodené alebo zamotané prívodné káble zvyšujú nebezpečenstvo úrazu elektrickým prúdom. Ak sa sieťová šnúra poškodí, musí sa nahradiť osobitou sieťovou šnúrou, ktorú možno dostať u výrobcu alebo jeho obchodného zástupcu.

- Obsluha sa nesmie telom dotýkať uzemnených predmetov, ako je napr. potrubie, teleso ústredného vykurovania, sporáky a chladničky. Nebezpečenstvo úrazu elektrickým prúdom je väčšie, ak je vaše telo spojené so zemou.

- Nevystavujte elektrické náradie dažďu, vlhku alebo vode. Elektrického náradia sa nikdy nedotýkajte mokrymi rukami. Elektrické náradie nikdy neumývajte pod tečúcou vodou ani ho neponárajte do vody.

- Kábel sa nesmie nadmerne zaťažovať. Kábel nikdy nepoužívajte na prenášanie, ťahanie alebo vyťahovanie vidlice elektrického náradia. Kábel nesmie byť vystavený pôsobeniu tepla, oleja, ostrých hrán alebo pohyblivých dielov. Poškodené alebo zapletené káble zvyšujú riziko úrazu elektrickým prúdom.

- Nikdy nepracujte s náradím, ktoré má poškodený el. kábel príp. vidlicu, alebo spadlo na zem a je akýmkoľvek spôsobom poškodené.

- Pri používaní elektrického náradia vo vonkajšom prostredí používajte predlžovací kábel vhodný na vonkajšie použitie. Používanie šnúry vhodnej na vonkajšie použitie znižuje riziko úrazu elektrickým prúdom

- Ak používate elektrické náradie vo vlhkých priestoroch, používajte napájanie chránené prúdovým chráničom (RCD). Používanie RCD obmedzuje nebezpečenstvo úrazu elektrickým prúdom. Pojem „prúdový chránič (RCD)“ môže byť nahradený pojmom „hlavný istič obvodu (GFCI)“ alebo „istič unikajúceho prúdu (ELCB)“.

- Držte el. ručné náradie výlučne za izolované plochy určené na uchopenie, pretože pri prevádzke môže dôjsť ku kontaktu rezacieho či vrtacieho príslušenstva so skrytým vodičom alebo vlastnou šnúrou.

### **3) BEZPEČNOSŤ OSÔB**

- Pri používaní elektrického náradia buďte pozorní a ostražití, venujte maximálnu pozornosť činnosti, ktorú práve prevádzate. Sústreďte sa na prácu. Nepracujte s elektrickým náradím ak ste unavení, alebo ste pod vplyvom drog, alkoholu alebo liekov. Aj chvíľková nepozornosť pri používaní elektrického náradia môže viesť k vážnemu poraneniu osôb. Pri práci s el. náradím nejedzte, nepite a nefajčite.

- Používajte ochranné pomôcky. Vždy používajte ochranu očí. Používajte ochranné prostriedky odpovedajúce druhu práce, ktorú prevádzate. Ochranné pomôcky ako napr. respirátor, bezpečnostná obuv s protišmykovou úpravou, pokrývka hlavy alebo ochrana sluchu, používané v súlade s podmienkami práce, znižujú riziko poranenia osôb.

- Vyvarujte sa neúmyselnému zapnutiu el. náradia. Neprenášajte el. náradie, ktoré je pripojené k elektrickej sieti, s prstom na vypínači alebo na spúšti. Pred pripojením k elektrickému napätiu sa uistite, či vypínač alebo spúšť sú v polohe „vypnuté“. Prenášanie el. náradia s prstom na vypínači alebo pripájanie vidlice el. náradia do zásuvky zo zapnutým vypínačom môže byť príčinou vážnych úrazov.

- Pred zapnutím el. náradia odstráňte všetky nastavovacie kľúče a nástroje. Nastavovací kľúč alebo nástroj, ktorý zostane pripevnený k otáčajúcej sa časti elektrického náradia môže byť príčinou poranenia osôb.

- Vždy udržiavajte stabilný postoj a rovnováhu. Pracujte len tam, kam bezpečne dosiahnete. Nikdy nepreceňujte vlastnú silu. Nepoužívajte elektrické náradie, ak ste unavení.

- Obliekajte sa vhodným spôsobom. Používajte pracovné oblečenie. Nenoste voľné oblečenie ani šperky. Dbajte na to, aby sa vaše vlasy, oblečenie, rukavice alebo iná časť Vášho tela nedostala do prílišnej blízkosti rotujúcich alebo rozpálených častí el. náradia.

- Pripojte el. náradie k odsávaniu prachu. Ak má el. náradie možnosť pripojenia zariadenia na zachytávanie alebo odsávanie prachu, uistite sa, že došlo k jeho riadnemu pripojeniu a používaniu. Použitie takýchto zariadení môže obmedziť nebezpečenstvo vznikajúce prachom.

- Pevne upevnite obrobok. Použite stolársku svorku alebo zverák pre upevnenie obrobku, ktorý budete obrábať.

- Nepoužívajte akékoľvek náradie ak ste pod vplyvom alkoholu, drog, liekov alebo iných omamných či návykových látok. j) Toto zariadenie nie je určené na použitie osobami (vrátane detí) so zníženými fyzickými, zmyslovými alebo mentálnymi schopnosťami alebo s nedostatkom skúseností a znalostí, pokiaľ nie sú pod dozorom alebo nedostali pokyny ohľadom použitia zariadenia od osoby zodpovednej za ich bezpečnosť. Deti

musia byť pod dozorom, aby ste sa uistili, že sa nehrajú so zariadením.

#### **4) POUŽÍVANIE A ÚDRŽBA ELEKTRICKÉHO NÁRADIA**

- El. náradie vždy odpojte od el. siete v prípade akéhokoľvek problému pri práci, pred každým čistením alebo údržbou, pri každom presune a pri ukončení činnosti! Nikdy nepracujte s el. náradím, ak je akýmkoľvek spôsobom poškodené.
- Ak začne náradie vydávať abnormálny zvuk alebo zápach, okamžite ukončíte prácu.
- Elektrické náradie nepreťažujte. Elektrické náradie bude pracovať lepšie a bezpečnejšie, ak s ním budete pracovať v otáčkach, pre ktoré bolo navrhnuté. Používajte správne náradie, ktoré je určené pre danú činnosť. Vhodné náradie bude dobre a bezpečne vykonávať prácu, pre ktorú bolo vyrobené.
- Nepoužívajte elektrické náradie, ktoré nemožno bezpečne zapnúť a vypnúť ovládacím vypínačom. Používanie takého náradia je nebezpečné. Poškodený vypínač musí byť opravený certifikovaným servisom.
- Odpojte náradie od elektrickej siete predtým, než začnete prevádzkať jeho nastavenie, výmenu príslušenstva alebo údržbu. Toto opatrenie obmedzí nebezpečenstvo náhodného spustenia.
- Nepoužívané elektrické náradie uschovajte tak, aby bolo mimo dosahu detí a nepovolaných osôb. Elektrické náradie v rukách neskúsených užívateľov môže byť nebezpečné. Elektrické náradie skladujte na suchom a bezpečnom mieste.
- Starostlivo udržiavajte elektrické náradie v dobrom stave. Pravidelne kontrolujte nastavenie pohybujúcich sa častí a ich pohyblivosť. Kontrolujte či nedošlo k poškodeniu ochranných krytov alebo iných častí, ktoré môžu ohroziť bezpečnú funkciu elektrického náradia. Ak je náradie poškodené, pred ďalším použitím zaistíte jeho opravu. Mnoho úrazov je spôsobené nesprávnou údržbou elektrického náradia.
- Rezacie nástroje udržiavajte ostré a čisté. Správne udržiavané a naostrené nástroje uľahčujú prácu, obmedzujú nebezpečenstvo úrazu a práca s nimi sa lepšie kontroluje. Použitie iného príslušenstva než toho, ktoré je uvedené v návode na obsluhu alebo doporučené dovozcom môže spôsobiť poškodenie náradia a byť príčinou úrazu.
- Elektrické náradie, príslušenstvo, pracovné nástroje atď. používajte v súlade s týmito pokynmi a takým spôsobom, ktorý je predpísaný pre konkrétne elektrické náradie a to s ohľadom na dané podmienky práce a druh prevádzanej práce. Používanie náradia na iné účely, než pre aké je určené, môže viesť k nebezpečným situáciám.

#### **5) POUŽÍVANIE AKUMULÁTOROVÉHO NÁRADIA**

- Pred vložením akumulátoru sa uistite, že je vypínač v polohe „0-vypnuté“. Vloženie akumulátoru do zapnutého náradia môže byť príčinou nebezpečných situácií.
- K nabíjaniu akumulátora používajte len nabíjačky predpísané výrobcom. Použitie nabíjačky pre iný typ akumulátoru môže mať za následok jeho poškodenie a vznik požiaru.
- Používajte iba akumulátory určené pre dané náradie. Použitie iných akumulátorov môže byť príčinou úrazu alebo vzniku požiaru.
- Ak nie je akumulátor používaný, uschovávajte ho oddelene od kovových predmetov ako sú svorky, kľúče, skrutky a iné drobné kovové predmety, ktoré by mohli spôsobiť spojenie jedného kontaktu akumulátoru s druhým. Vyskratovanie akumulátoru môže zapríčiniť úraz, popálenie alebo vznik požiaru.
- S akumulátormi zaobchádzajte šetrne. Pri nešetrnom zaobchádzaní môže z akumulátoru uniknúť chemická látka. Vyvarujte sa kontaktu s ňou. Ak predsa dôjde ku kontaktu s touto chemickou látkou, vymyte postihnuté miesto prúdom tečúcej vody. Ak sa chemická látka dostane do očí, vyhľadajte ihneď lekársku pomoc. Chemická látka z akumulátoru môže spôsobiť vážne poranenie.
- Akumulátor alebo náradie sa nesmie vystavovať ohňu alebo nadmernej teplote. Vystavenie ohňu alebo teplote vyššej ako 130°C môže spôsobiť výbuch.
- Akumulátor alebo náradie, ktoré sú poškodené alebo prestavané, sa nesmie používať. Poškodené alebo upravené akumulátory sa môžu chovať nepredvídateľne, a môžu tak spôsobiť oheň, výbuch alebo nebezpečenstvo úrazu.

#### **6) SERVIS**

- Servis elektrického náradia zverte kvalifikovanému opravárovi. Môžu sa používať iba rovnaké náhradné

diely. Zaručíte tak, že bude zachovaná bezpečnosť elektrického náradia.

## **BEZPEČNOSTNÉ POKYNY PRE VYSOKOTLAKOVÉ ČISTIČ**

**- POZORNE SI PREČÍTAJTE TENTO NÁVOD NA POUŽITIE PREDTÝM AKO ZAČNETE VYSOKOTLAKOVÝ ČISTIČ POUŽÍVAŤ.**

- Vybaľte vysokotlakový čistič z balenia a uistite sa, či nie je poškodený. Poškodený vysokotlakový čistič nepoužívajte a kontaktujte predajcu. Obalové materiály nenechávajte v blízkosti detí.
- Spotrebič nie je určený na používanie osobami (vrátane detí), ktorým fyzická, zmyslová alebo mentálna neschopnosť či nedostatok skúseností a znalostí zabraňuje v jeho bezpečnom používaní, ak na ne nebude dohliadané alebo ak neboli inštruované ohľadom použitia spotrebiča osobou zodpovednou za ich bezpečnosť. Dávajte pozor na deti, aby ste zabezpečili, že sa nebudú môcť s výrobkom hrať.
- **DÔLEŽITÉ UPOZORNENIE:** Prúd natlakovanej vody môže byť nebezpečný, keď sa použije nevhodným spôsobom. Nesmerujte prúd natlakovanej vody na seba, iné osoby, zvieratá alebo elektrické zariadenia.
- Podľa platných predpisov sa tento produkt nesmie pripojiť bez systémového oddelenia na sieť pitnej vody. Používajte systémový oddeľovač zodpovedajúci predpisu IEC 61770 typ BA. Voda, ktorá pretečie cez systémový oddeľovač, už nie je pitnou vodou. Pri samonasávaní používajte 3 m dlhú nasávaciu súpravu (F 016 800 335).

### **PRIPOJENIE K ELEKTRICKEJ SIETI**

- Pripojenie na elektrickú sieť musí byť vykonané skúseným elektrikárom a musí spĺňať požiadavky normy IEC 60364-1.
- Pred pripojením vysokotlakového čističa k elektrickej sieti sa uistite či napätie vo vašej elektrickej zásuvke zodpovedá údajom na štítku zariadenia.
- Odporúčame, aby ste toto zariadenie pripájali len do elektrickej zásuvky, ktorá je chránená ističom, ktorý by bol aktivovaný zvyškovým prúdom 30 mA.
- Skontrolujte, či nie je napájací kábel poškodený. V prípade že je, nechajte ho vymeniť v autorizovanom servise, aby sa predišlo nebezpečenstvu.
- Napájací kábel úplne rozviňte!
- Napájací kábel umiestnite tak, aby sa ani náhodou nevytiahol zo zásuvky, a aby sa oň nikto nemohol potknúť!
- **Upozornenie:** Nevhodné predĺžovacie káble môžu byť nebezpečné.
- Používajte iba predĺžovacie káble, ktoré sú chránené proti striekajúcej vode a ktoré sú určené pre vonkajšie použitie.
- Predĺžovacie káble chráňte pred mokrom. Umiestnite ich tak aby v prípade zaplavenia boli na bezpečnom mieste.
- Vždy vysokotlakový čistič odpojte od zdroja elektrickej energie pred jeho čistením alebo ak ho dlhšiu dobu nebudete používať.
- Zariadenie nikdy nevyťahujte z elektrickej zásuvky za napájací kábel pokiaľ je zapnuté a ak máte mokré alebo vlhké ruky. Uistite sa, že napájací kábel nie je poškodený.
- (\*) Autorizovaný servis: Servisné oddelenie výrobcu alebo dovozcu alebo iná osoba, ktorá je kvalifikovaná, oprávnená a spôsobilá vykonávať tento typ opravy. Ohrievač musí byť v prípade opravy odovzdaný takémuto servisu.

### **PRIPOJENIE K VODOVODNEJ SIETI**

- Dodržiavajte predpisy prevádzkovateľa Vašej vodovodnej siete.
- Všetky pripojovacie hadice musia mať správne utesnené spoje.
- Uistite sa, že prírodná hadica má priemer najmenej 12,7 mm (1/2 ") a je vystužená.
- Nikdy nepoužívajte tento produkt pripojený na vodovodné potrubie bez spätného ventilu. Voda, ktorá pretečie spätným ventilom, sa už viac nepovažuje za pitnú vodu.
- Poškodená vysokotlaková hadica by mohla prasknúť, preto je potrebné neodkladne ju vymeniť za novú.
- Vysokotlakové hadice, armatúry a spojky sú veľmi dôležité pre bezpečnosť tohto produktu. Používajte iba vysokotlakové hadice a prípojky odporúčané výrobcom.

- Na nasávanie by sa mala používať len čistá alebo filtrovaná voda.

## **POUŽITIE**

- Pred použitím vždy prekontrolujte stav a prevádzkovú bezpečnosť výrobku a príslušenstva. Ak výrobok nie je v bezchybnom stave nesmie sa používať.
- Používajte prístroj len vo zvislej polohe a na stabilnom podklade.
- Nemierťe prúdom vody na seba alebo na iné osoby, za účelom čistenia odevu alebo obuvi.
- Na ochranu pred striekajúcou vodou alebo nečistotami noste vhodný ochranný odev a ochranné okuliare.
- Prístrojom sa nesmú nasávať žiadne kvapaliny, ktoré obsahujú rozpúšťadlá, nezriedené kyseliny alebo acetón (napr. benzín, riedidlá, vykurovací olej), pretože rozprašovaná para je vysoko zápalná, výbušná a jedovatá.
- Pri používaní prístroja v nebezpečnom prostredí (napr. na čerpacích staniciach) treba dodržiavať príslušné bezpečnostné opatrenia. Používanie prístroja v priestoroch s nebezpečenstvom výbuchu je zakázané.
- Používajte len čistiace prostriedky, ktoré odporúča výrobca prístroja.
- Všetky komponenty vedúce prúd v pracovnej oblasti musia byť chránené pred striekajúcou vodou.
- Spúšť striekacej pištole sa nesmie počas prevádzky zafixovať v polohe „ON“.
- Pri práci používajte vždy osobné ochranné pomôcky, napr. ochranné okuliare, pracovné rukavice, dýchaciu masku a pod. ako ochranu pred ostrekujúcou vodou, drobnými čiastočkami a aerosólmi.
- Nepoužívajte vysokotlakový čistič v blízkosti iných osôb, s výnimkou prípadu, že tiež používajú potrebné osobné ochranné pomôcky.
- Aby ste prúdom natlakovanej vody nepoškodili pneumatiky vozidla/ventily, čistite ich len zo vzdialenosti minimálne 30 cm. Prvým príznakom poškodenia je zmena sfarbenia pneumatiky. Poškodené pneumatiky motorového vozidla a poškodené ventily sú životu nebezpečné.
- Nečistite také povrchové plochy, ktoré obsahujú zdraviu škodlivé látky (napr. azbest).
- Čistiace prostriedky sa nesmú používať nezriedené. Tieto produkty sú bezpečné na používanie, pokiaľ neobsahujú žiadne kyseliny, zásady ani látky škodlivé pre životné prostredie. Odporúčame Vám ich skladovať mimo dosahu detí. Pri kontakte čistiacich prostriedkov s očami si oči ihneď dôkladne vypláchnite vodou. V prípade prehltnutia okamžite vyhľadajte lekára.
- Nikdy nepoužívajte vysokotlakový čistič bez nainštalovaného filtra alebo so špinavým či poškodeným filtrom.
- Nepracujte s vysokotlakovým čističom v prípade zlých poveternostných podmienok, predovšetkým ak hrozí nebezpečenstvo bleskov.

## **PREVÁDZKA**

- Obsluhujúca osoba smie používať prístroj len v súlade s platnými predpismi. Pri práci dávajte pozor na osoby nachádzajúce sa vo Vašom okolí, predovšetkým na deti.
- Tento prístroj smú obsluhovať výlučne iba osoby, ktoré boli poučené ako s prístrojom manipulovať, alebo osoby, ktoré preukázali svoju schopnosť obsluhovať prístroj.
- Prístroj nesmú obsluhovať deti ani mladiství.
- Zariadenie nikdy nesmie zostať bez dozoru, keď je zapnuté.
- Prúdom natlakovanej vody vychádzajúci z trysky vytvára silný spätný ráz. Držte preto striekaciu pištoľ oboma rukami.

## **PREPRAVA**

- Pred prepravou vypnite motor a zaistite zariadenie.

## **PRÍSLUŠENSTVO A NÁHRADNÉ DIELY**

- Je povolené používať len také príslušenstvo a náhradné súčiastky, ktoré boli schválené výrobcom prístroja. Originálne príslušenstvo a originálne náhradné súčiastky zabezpečujú bezporuchovú prevádzku prístroja.

## **MONTÁŽ**

- Pred začatím montáže, zariadenie vypnite a vytiahnite zástrčku z elektrickej zásuvky aby ste zabránili jeho nechcenému spusteniu.

### **MONTÁŽ KOLIES (OBR. 3)**

- Zarovnajete hriadeľ kolesa s otvorom v zadnej časti krytu zariadenia a koleso zatlačte smerom nadol.

### **MONTÁŽ STOJANU NA PRÍSLUŠENSTVO (OBR. 4)**

- Na zadný kryt zariadenia namontujte a pomocou 4 skrutiek (4 x 16 mm) upevnite stojan na príslušenstvo.

### **MONTÁŽ NAVIJAKU A RUKOVÄTE (OBR. 5)**

- Na obe strany navijaku namontujte bočnice a držiaky navijaka. (obr. 5a)
- Zasuňte rukoväť navijaka do otvoru v pravom držiaku. (obr. 5b)
- Pomocou skrutiek (4 x 16 mm) pripevnite navijak k rukoväti. (obr. 5c, 5d, 5e)
- Pomocou 4 skrutiek (4 x 22 mm) pripevnite rukoväť k zariadeniu (obr. 5f a 5 g)

### **MONTÁŽ DRŽIAKA STRIEKACEJ PIŠTOLE A DRŽIAKA NAPÁJACIEHO KÁBLU (OBR. 6)**

- Na ľavú stranu zariadenia nasuňte držiak striekacej pištole A (umiestnite ho na vrchnú časť rukoväti) a držiak striekacej pištole B (umiestnite ho na spodnú časť zariadenia).
- Na pravú stranu zariadenia nasuňte držiak napájacieho kábla.

### **MONTÁŽ VYSOKOTLAKOVEJ HADICE (OBR. 7)**

- Demontujte ochranný kryt výstupu vody.
- K výstupu vody pripojte jeden koniec vysokotlakovej hadice a druhý koniec pripojte k rukoväti striekacej pištole.

### **MONTÁŽ STRIEKACEJ PIŠTOLE (OBR. 8)**

- Do striekacej pištoli zasuňte rozprašovací tyč a otočte ju o 1/4 otáčky.
- K rozprašovacej tyči namontujte trysku alebo turbo trysku.
- Pre demontáž trysky potiahnite objímku trysky (a) a trysku do opačných smerov.

### **BEZPEČNOSTNÝ ZÁMOK STRIEKACEJ PIŠTOLE (OBR. 9)**

- Blokovacie tlačidlo má zabrániť náhodnému zapnutiu zariadenia
- Keď je blokovacie tlačidlo v polohe „Lock“, striekacia pištoľ sa uzamkne.
- Blokovacie tlačidlo neslúži na zaistenie nepretržitej prevádzky.

### **OBJÍMKA STRIEKACEJ PIŠTOLE (OBR. 10)**

- Pomocou objímky je možné otočiť namontovanú rozprašovaciu tyč, čistiacu kefu alebo terasový čistič o 360°.
- Objímku potiahnite smerom dopredu a jednoducho ju otočte o 360°.

### **MONTÁŽ NÁDOBY NA ČISTIACI PROSTRIEDOK (OBR. 11)**

- Do striekacej pištoli zasuňte nádobu na čistiaci prostriedok a otočte ju o 1/4 otáčky.

### **MONTÁŽ VSTUPNÉHO FILTRA (OBR. 12)**

- Na vstup vody namontujte vstupný filter.
- Na vstupný filter namontujte 1/2" rýchlospojku. V prípade úspešnej montáže by ste mali počuť cvaknutie v opačnom prípade v tomto mieste dôjde k úniku vody.

### **MONTÁŽ PRÍVODNEJ HADICE (OBR. 13)**

- K 1/2" rýchlospojke namontujte jeden koniec hadice a druhý koniec namontujte k prívodu vody.
- Otvorte kohútik prívodu vody a uistite sa, že tlak vody na vstupe je v rozmedzí 0,01 - 0,3 MPa.
- Stlačte spúšť striekacej pištole, kým sa zo stroja nevytlačí všetok vzduch a z pištole nezačne vytekať voda.

### **MONTÁŽ ČISTIACEJ KEFY (OBR. 14)**

- Do striekacej pištole zasuňte rozprašovaci tyč a otočte ju o 1/4 otáčky.
- K rozprašovacej tyči namontujte čistiacu kefu.

### **MONTÁŽ TERASOVÉHO ČISTIČA (OBR. 15)**

- Namontujte konektor terasového čističa na hlavu terasového čističa.
- Na konektor terasového čističa naskrutkujte rozprašovaci hlavu terasového čističa.
- Zasuňte tyč terasového čističa do konektora terasového čističa a obe časti dokopy zaistite pomocou poistného kolíka.
- Do striekacej pištole zasuňte rozprašovaci tyč a otočte ju o 1/4 otáčky.
- K rozprašovacej tyči namontujte už zostavený terasový čistič.

## **POUŽITIE**

### **PRED POUŽITÍM**

- Zariadenie odzdušnite:
  - uistite sa, že je vypínač v polohe „OFF“.
  - Otvorte kohútik prívodu vody a uistite sa, že tlak vody na vstupe je v rozmedzí 0,01 - 0,3 MPa.
  - Stlačte spúšť striekacej pištole, kým sa zo stroja nevytlačí všetok vzduch a z pištole nezačne vytekať voda.
- Skontrolujte bezpečnostný ventil:
  - keď tlak prekročí povolenú hodnotu bezpečnostný ventil vráti prebytočnú kvapalinu.
- Odstráňte z pracovnej oblasti všetky predmety, ktoré by mohli predstavovať nebezpečenstvo.

### **POUŽITIE**

#### **Zapnutie (obr. 16)**

- Vysokotlakový čistič pripojte k elektrickej sieti.
- Otočte vypínač do polohy „ON“ pre zapnutie vysokotlakového čističa.
- Stlačte blokovacie tlačidlo a potom spúšť striekacej pištole.

#### **Vypnutie (obr. 16)**

- Uvoľnite spúšť striekacej pištole.
- Otočte vypínač do polohy „OFF“ pre vypnutie vysokotlakového čističa.

#### **Funkcia automatického zastavenia**

- Stroj je navrhnutý tak, aby vypol motor po dosiahnutí maximálneho tlaku. To znamená, že po uvoľnení spúšte striekacej pištole bude stroj stále bežať, kým nedosiahne maximálny tlak a následne sa zastaví.

#### **Nastavenie vzoru rozprašovania (nízkeho/vysokého tlaku) (obr. 17)**

- Otočte vypínač do polohy „OFF“
- Pre nastavenie vysokého tlaku otočte nastaviteľnú trysku v smere hodinových ručičiek.
- Pre nastavenie nízkeho tlaku otočte nastaviteľnú trysku proti smeru hodinových ručičiek.

#### **Použitie turbo trysky (obr. 18)**

- Turbo tryska sprostredkuje silný prúd vody, ktorému neunikne žiadna nečistota.

#### **Použitie nádoby na čistiaci prostriedok (obr. 18)**

- Do nádoby na čistiaci prostriedok nalejte požadované množstvo čistiaceho prostriedku.
- Namontujte nádobu na čistiaci prostriedok k zariadeniu.

**POZNÁMKA:** Čistiaci prostriedok je potrebné riediť, aby sa dosiahlo čo najefektívnejšie čistenie. Predtým ako čistiaci prostriedok nalejete do nádoby na čistiaci prostriedok odporúčame ho rozriediť vo vhodnej nádobe na požadovanú koncentráciu.

### **Odporúčane rady:**

- Uistite sa, že vysokotlakový čistič sa nachádza na rovnej ploche.
  - Nepresahujte maximálny povolený tlak v hadici ani nepremiestňujte vysokotlakový čistič ťahaním za Hadicu. Mohlo by to spôsobiť nestabilitu zariadenia a následne prevrátenie.
  - Nevytvárajte na hadici slučky ani po nej neprechádzajte motorovým vozidlom. Nevystavujte hadicu ostrým okrajom alebo rohom.
  - Na čistenie motorových vozidiel nikdy nepoužívajte turbo trysku.
- VAROVANIE!** Počas prevádzky sa nikdy nedotýkajte rotujúcej čistiacej kefy.

### **Používanie čistiacich prostriedkov:**

- Používajte len čistiace prostriedky, ktoré odporúča výrobca.
- V záujme ochrany životného prostredia odporúčame používať čistiace prostriedky čo najšetrnejšie. Dodržiujte odporúčané riešenie na štítku čistiaceho prostriedku.

### **Odporúčaný spôsob čistenia**

1. Čistené miesto najprv nastriekajte čistou vodou
2. Uvoľnenie nečistôt
  - K vysokotlakovému čističu pripojte nádobu na čistiaci prostriedok a šetrne ho naneste na čistené miesto.
3. Odstránenie nečistôt
  - Počkajte asi 5 minút, potom uvoľnenú špinu odstráňte vysokotlakovým čističom.

**Poznámka:** Pri čistení vertikálneho povrchu nastriekajte čistiaci prostriedok zospodu a opláchnite zhora.

### **Používanie na alternatívnych miestach s vodou**

- Vysokotlakový čistič môže čerpať vodu z nádrží na vodu a prírodných vodných zdrojov.
- Dôležité je, aby bola voda čistá a vstupný filter bol namontovaný na stroji.
- Používajte samonasávacie príslušenstvo:
  - nasávacie sito so spätným ventilom
  - 3 m dlhá zosilnená nasávací hadica
  - univerzálna spojka na pripojenie k vysokotlakovému čističu
- Pomocou tohto príslušenstva môže vysokotlakový čistič nasávať vodu do hĺbky 0,5 m.
- Nasávanie trvá približne 15 sekúnd.
- Ponorte hadicu do vody, aby ste z nej vytlačili vzduch.
- Následne hadicu nasuňte na vysokotlakový čistič a zabezpečte, aby nasávacie sito zostalo ponorené vo vode.
- Vysokotlakový čistič nechajte bežať s demontovanou striekacou pištoľou, až kým bude voda z hadice vytekať rovnomerne.
- V prípade že po 25 sekundách voda nevyteká, vypnite vypínač a skontrolujte všetky prípojky.
- Keď z hadice voda tečie, vysokotlakový čistič vypnite a zmontujte ho tak aby ste s ním mohli pracovať.
- Je dôležité, aby mala hadica i spojky dobrú kvalitu, spoje boli tesné a tesnenia nepoškodené a presne vložené. Netesné spoje môžu znemožniť nasávanie.

## **ÚDRŽBA A SKLADOVANIE**

- Pred začatím akejkoľvek kontroly alebo údržby, zariadenie vypnite, vyťahnite zástrčku z elektrickej zásuvky a odpojte prívod vody.
- Vysokotlakový čistič dôkladne vyčistite po každom použití.
- Vypínač umiestnite do polohy „OFF“ a stlačte spúšť striekacej pištole, aby ste vypustili vodu z vysokotlakovej hadice.
- Dôkladne vyčistite vonkajšok stroja. Ak nečistoty nemožno odstrániť, použite mäkkú handričku navlhčenú v mydlovej vode. Nikdy nepoužívajte čistiace prostriedky alebo rozpúšťadlá ako je benzín, alkohol, čpavok a pod.! Tieto rozpúšťadlá môžu poškodiť plastové časti výrobku.
- Aby ste zabezpečili dobrý výkon, skontrolujte a vyčistite vstupný filter. Odmontujte vstupný filter a

opláchnite ho teplou vodou, aby ste zabránili upchatiu vysokotlakového čističa cudzími predmetmi.

- Demontujte rozprašovaci tyč zo striekacej pištole a odstráňte všetky nečistoty z trysky.
- Pravidelne kontrolujte svoje zariadenie a keď zistíte, že niektoré súčiastky sú opotrebované alebo poškodené, preventívne ich kvôli vlastnej bezpečnosti vymeňte. Opotrebené či poškodené časti stroja sa môžu vymeniť iba v autorizovanom servise alebo ich výmenu zaistí predajca.
- Postarajte sa o to, aby boli použité originálne náhradné súčiastky značky Worcraft.
- Skladujte vysokotlakový čistič na suchom mieste a neumiestňujte naň žiadne predmety.
- **VAROVANIE:** Na poškodenie mrazom sa záruka nevzťahuje. Voda, ktorá zostala vo vysokotlakovom čističi, pri teplote nižšej ako 0 °C zamrzne a poškodí ho. Vysokotlakový čistič je potrebné po poslednom použití pred uskladnením úplne vyprázdniť.

## OCHRANA ŽIVOTNÉHO PROSTREDIA



Symbol prečiarknutej nádoby na odpad na produktoch alebo v sprievodných dokumentoch znamená, že použité elektrické a elektronické výrobky nesmú byť pridané do bežného komunálneho odpadu. Pre správnu likvidáciu, obnovu a recykláciu doručte tieto výrobky na určené zberné miesta, kde budú prijaté zdarma. Alternatívne v niektorých krajinách môžete vrátiť svoje výrobky miestnemu predajcovi pri kúpe ekvivalentného nového produktu. Správnou likvidáciou tohto produktu pomôžete zachovať cenné prírodné zdroje a napomáhate prevencii potenciálnych negatívnych dopadov na životné prostredie a ľudské zdravie, čo by mohli byť dôsledky nesprávnej likvidácie odpadov. Ďalšie podrobnosti si vyžiadajte od miestneho úradu alebo najbližšieho zberného miesta. Pri nesprávnej likvidácii tohto druhu odpadu môžu byť v súlade s národnými predpismi udelené pokuty.

# WORCRAFT

PROFESSIONAL

## Záručný list / Warranty

Výrobné číslo:	Dátum predaja:	Podpis a pečiatka predajcu:

Meno zákazníka (názov firmy):	Adresa zákazníka (sídlo firmy):

<b>Zákazník svojím podpisom potvrdzuje, že mu bolo zariadenie predvedené a vysvetlené, že bol oboznámený s návodom na obsluhu, nasadením a užívaním stroja a že mu zariadenie bolo vydané kompletne.</b>	Podpis zákazníka:

## Záznamy o reklamáciách- záručných opravách

Dátum prijatia reklamácie:	Dátum ukončenia reklamácie:	Evidenčné číslo reklamácie:	Podpis prevedenej záručnej opravy (Záznam o neoprávnenej reklamácie)	Pečiatka servisného technika:

### Podmienky záruky

- Dodávateľ poskytuje na tento výrobok záručnú dobu uvedenú v tomto záručnom liste za podmienok dodržania spôsobu používania a skladovania výrobku v súlade s platnými podmienkami a normami, ako i návodom na obsluhu. Záručná doba začína plynúť od dátumu predaja. Záruka na batérie je 12 mesiacov.
- Predĺžená záručná doba 5 rokov sa poskytuje na výrobok za podmienok, že tento výrobok je dodávateľom označený v zozname výrobkov s predĺženou zárukou, konečným zákazníkom je spotrebiteľ a výrobok nebude používaný na komerčné nasadenie. Predĺžená záruka je podmienená pravidelnými servisnými prehliadkami v autorizovaných servisných strediskách dodávateľa.
- Záručná doba sa predlžuje o dobu, počas ktorej bol výrobok v záručnej oprave a je o tom uvedený záznam v zozname o záručných opravách tohto záručného listu. Právo na záručnú opravu si spotrebiteľ môže uplatniť v niektorom autorizovanom servisnom stredisku, podľa priloženého zoznamu „A“ servisných stredísk. Servisné strediská „B“ prevádzkajú záručné opravy len na výrobky, ktoré boli predané v ich prevádzkach. Zoznam servisných stredísk je pravidelne aktualizovaný u predajcov a na stránke dovozu: [www.strendpro.sk](http://www.strendpro.sk).
- Záručné stredisko je povinné zabezpečiť záručnú opravu v zákonom stanovenej lehote. Zákonom stanovená lehota na vybavenie reklamácie začína plynúť nasledujúcim dňom po dátume prijatia reklamácie v servisnom stredisku.
- Bezplatná záručná oprava nemôže byť uplatňovaná ak ide o poruchy, ktoré boli spôsobené používaním výrobku v rozpore s ustanoveniami uvedenými v návode na obsluhu, nesprávnou manipuláciou, mechanickým poškodením, bežným mechanickým opotrebením dielov spôsobeným prevádzkou stroja, vinou obsluhy, živelnou pohromou, neoprávneným zásahom do výrobku, poruchy zapríčinené použitím nevhodných náhradných dielov, použitím nevhodného paliva, a zrejme preťaženie stroja v dôsledku trvalého prekračovania hornej hranice výkonu. Práce spojené s čistením, základnou údržbou, ošetrovaním alebo nastavením zariadenia, ktoré môže viesť k obsluhu a sú uvedené v návode na obsluhu, nespádajú do rozsahu záruky.
- Za bežné opotrebenie dielov sa považuje hlavne opotrebenie: všetkých rotujúcich a pohyblivých častí, rezných častí a ich krytov, strižných skrutiek a klinov, prevodových a klinových remeňov, reťazových prevodov, trecie plochy brzd a spojok, dezény pneumatík a diely bežnej údržby ako sú: vzduchové, hydraulické a olejové filtre, zapalovacie sviečky, olejové a chladiace náplne.
- Z predĺženej záruky sú vyňaté časti strojov a zariadení, na ktoré ich konkrétny výrobca poskytuje kratšiu záruku ako dodávateľ na samotný výrobok, v ktorom sú namontované. Do tejto kategórie častí patria: akumulátory, žiarovky a podobne.
- Právo uplatniť nároky plynúce zo záruky má vlastník výrobku, pokiaľ tak urobí najneskôr v posledný deň záručnej doby.
- Pri reklamáciách sa postupuje podľa príslušných ustanovení Občianskeho zákonníka a Zákona o ochrane spotrebiteľa.
- Servisné prehliadky, ktoré sú podmienkou predĺženej 5 ročnej záruky, musia byť prevádzkané len v autorizovanom servisnom stredisku dodávateľa, v pravidelných intervaloch a obdobie medzi jednotlivými prehliadkami nesmie prekročiť dobu 12 mesiacov. Prvá servisná prehliadka musí byť vykonaná najneskôr do 12 mesiacov od dátumu predaja výrobku. Servisné prehliadky vykonávajú servisné strediská v období posledných troch a prvých dvoch mesiacoch kalendárneho roku. Každá servisná prehliadka musí byť zaznamenaná v tomto záručnom liste s uvedeným dátumom prehliadky, podpisom a pečiatkou servisného strediska. Servisnou prehliadkou sa rozumie kontrola stroja, výmena náplní a filtrov podľa odporúčenia výrobcu, výmena opotrebených a poškodených dielov, ktoré môžu ovplyvniť poškodenie alebo opotrebenie iných dielov a samotné nastavenie stroja. Úkon servisnej prehliadky a použitý materiál sa účtuje podľa platného cenníka servisného strediska.

Pri uplatňovaní reklamácie je reklamujúci povinný predložiť k reklamácií čistý výrobok, doklad o kúpe alebo vyplnený a potvrdený záručný list. V prípade predĺženej záruky, záznamy o servisných prehliadkach a daňové doklady za jednotlivé prehliadky. Pri nesplnení niektorej z podmienok predĺženej záruky uvedenej v tomto záručnom liste, sa na výrobok poskytuje záručná doba 2 roky.

**ZÁRUČNÝ A POZÁRUČNÝ SERVIS VYKONÁVA SPLNOMOCNENÝ ZÁSTUPCA VÝROBCU**

Splnomocnený zástupca výrobcu: Slovakia Trend Export-Import s.r.o., Michalovská 87/1414, 073 01 Sobrance

Fax: (056) 652-2329 Tel: 0915 392 687 E-mail: [servis@slovakia-trend.sk](mailto:servis@slovakia-trend.sk)

## VYSOKOTLAKÝ ČISTIČ

### POUŽITÍ

- Vysokotlaký čistič je ideální pomocník při úklidu čehokoli v okolí domu, ať už exteriérového nábytku, chodníků, plotu nebo zahradního nábytku.
- Využijete jej také při mytí auta, kola či zahradní techniky.
- Usnadní vám práci a ušetří čas.
- Systém autostop motor ihned vypne, čímž šetří energii a eliminuje hluk během práce.
- Plochý paprsek vody lze v případě potřeby pootočením trysky rozšířit.
- Turbo tryska navíc zprostředkuje silný proud vody, kterému neunikne žádná nečistota.

*Zařízení používejte pouze pro předepsané účely. Jakékoli jiné použití je považováno jako případ nesprávného použití. Uživatel/obsluha a ne výrobce bude odpovědný za jakékoli poškození nebo zranění způsobené tímto nesprávným používáním. Pamatujte si, že toto zařízení nebylo navrženo pro komerční nebo průmyslové používání. Záruka nebude platná pokud bude zařízení používáno pro komerční, průmyslové nebo podobné účely.*

### TECHNICKÉ PARAMETRY















	<b>NAPĚTÍ/FREKVENCE</b>	230 V / 50 Hz
	<b>PŘÍKON</b>	2 400 W
	<b>JMENOVITÝ TLAK</b>	12 MPa
	<b>MAX. TLAK</b>	18 MPa
	<b>JMENOVITÝ PRŮTOK</b>	6,5 l/min
	<b>MAX. PRŮTOK</b>	8 l/min
	<b>TŘÍDA OCHRANY</b>	II
	<b>KRYTÍ</b>	IPX5
	<b>DÉLKA NAPÁJECÍHO KABELU</b>	5 m
	<b>DÉLKA HADICE</b>	5 m
	<b>VIBRACE</b>	2,73 m/s <sup>2</sup> (K) = 1,5 m/s <sup>2</sup>
	<b>HLADINA AKUSTICKÉHO VÝKONU (LWA)</b>	88,3 dB(A) Odchylka (K) = 3 dB(A)
	<b>HLADINA AKUSTICKÉHO TLAKU (LPA)</b>	79,9 dB(A) Odchylka (K) = 3 dB(A)
	<b>HMOTNOST</b>	9 kg

### ČÁSTI VÝROBKU

1	Tryska	11	Kolečka (2 ks)	21	Držák pro hřídel rukojeti
2	Turbo tryska	12	Rozprašovací tyč	22	Terasový čistič
3	Rukojeť navijáku	13	Stříkací pistole	22-1	Čistící hlava terasového čističe
4	Rukojeť	14	1/2" rychlospojka	22-2	Rozprašovací hlava terasového čističe
5	Tělo vysokotlakého čističe	15	Držák stříkací pistole B	22-3	Konektor terasového čističe
6	Naviják s vysokotlakou hadicí	16	Nádoba na čisticí prostředek	22-4	Tyč terasového čističe
7	Jehla na čištění trysek	17	Čistící kefa	23	ON / OFF vypínač
8	Tryska pro těžko dostupná místa	18	Šrouby	24	Přívod vody

9	Vstupní filtr	19	Držák stříkací pistole A	25	Držák nádoby na čisticí prostředek
10	Stojan na příslušenství	20	Držák napájecího kabelu	26	Vývod vody

### VYSVĚTLIVKY SYMBOLŮ

	Všeobecné upozornění na nebezpečí.
	Přečtěte si návod k použití.
	Nevyhazujte do běžného domovního odpadu. Místo toho, ekologicky přijatelnou cestou se obraťte na recyklační střediska. Prosím věnujte péči ochraně životního prostředí.
	Výrobek je v souladu s platnými evropskými směrnici a byla provedena metoda hodnocení shody těchto směrnic.
	Používejte ochranné pracovní brýle.
	Noste chránič sluchu.
	Noste ochranné rukavice.
	Podle platných předpisů se tento produkt nesmí připojit bez systémového oddělení na síť pitné vody. Používejte systémový oddělovač odpovídající předpisu IEC 61770 typ BA. Voda, která přeteče přes systémový oddělovač, již není pitnou vodou. Při samonasávání používejte 3 m dlouhou sací soupravu (F 016 800 335).
	Nesměřujte proud natlakované vody na sebe, jiné osoby, zvířata nebo elektrická zařízení.
	Při provádění oprav stroj nesmí být zapojen do elektrické zásuvky.
	Ochrana dvojitou izolací II. Není třeba uzemnění.
	Zaručená hladina akustického výkonu.
	Za tento obal byl uhrazen finanční příspěvek na zpětný odběr a jeho další zpracování recyklací.
	Obalové materiály jsou recyklovatelné. Obalové materiály laskavě nevyhazujte do komunálního odpadu, ale předejte je do sběrný druhotných surovin.

### OBECNÉ BEZPEČNOSTNÍ POKYNY PRO ELEKTRICKÉ NÁŘADÍ

**Přečtěte si bezpečnostní upozornění, instrukce, vyobrazení a technické údaje poskytované s tímto elektrickým nářadím.** Porušení dodržování všech instrukcí uvedených dále v textu může mít za následek úraz elektrickým proudem, požár a/nebo těžké ublížení na zdraví.

#### 1) BEZPEČNOST PRACOVNÍHO PROSTŘEDÍ

- Pracoviště je třeba udržovat v čistotě a dobře osvětlené. Nepořádek a tmavé prostory bývají příčinou nehod.
- Nepoužívejte elektrické nářadí v prostředí, kde hrozí nebezpečí výbuchu, kde se vyskytují hořlavé kapaliny, plyny nebo prach. V elektrickém nářadí vznikají jiskry, které mohou zapálit prach nebo výparu.
- Při používání elektrického nářadí zabraňte v přístupu dětem a dalším osobám. Pokud budete rušeni, můžete ztratit kontrolu nad vykonávanou činností.

#### 2) ELEKTRICKÁ BEZPEČNOST

- Vidlice napájecího kabelu elektrického nářadí musí odpovídat síťové zásuvce. Nikdy jakýmkoli způsobem neupravujte el. přívodní kabel. Nářadí, které má na vidlici přívodní šňůry ochranný kolík, nikdy nepřipojujte

rozdvijkami nebo jinými adaptéry. Nepoškozené vidlice a odpovídající zásuvky sníží nebezpečí úrazu elektrickým proudem. Poškozené nebo zamotané přívodní kabely zvyšují nebezpečí úrazu elektrickým proudem. Pokud se síťová šňůra poškodí, musí být nahrazena zvláštní síťovou šňůrou, kterou lze dostat u výrobce nebo jeho obchodního zástupce.

- Obsluha se nesmí tělem dotýkat uzemněných předmětů, jako je např. potrubí, těleso ústředního vytápění, sporáky a chladničky. Nebezpečí úrazu elektrickým proudem je větší, pokud je vaše tělo spojeno se zemí.
- Nevystavujte elektrické nářadí dešti, vlhku nebo vodě. Elektrického nářadí se nikdy nedotýkejte mokřýma rukama. Elektrické nářadí nikdy nemyjte pod tekoucí vodou ani jej neponořujte do vody.
- Kabel se nesmí nadměrně zatěžovat. Kabel nikdy nepoužívejte k přenášení, tahání nebo vytahování vidlice elektrického nářadí. Kabel nesmí být vystaven působení tepla, oleje, ostrých hran nebo pohyblivých dílů. Poškozené nebo zapletené kabely zvyšují riziko úrazu elektrickým proudem.
- Nikdy nepracujte s nářadím, které má poškozený el. kabel příp. vidlici, nebo spadlo na zem a je jakýmkoli způsobem poškozeno.
- Při používání elektrického nářadí ve venkovním prostředí používejte prodlužovací kabel vhodný pro venkovní použití. Používání šňůry vhodné pro vnější použití snižuje riziko úrazu elektrickým proudem
- Používáte-li elektrické nářadí ve vlhkých prostorách, používejte napájení chráněné proudovým chráničem (RCD). Použití RCD omezuje nebezpečí úrazu elektrickým proudem. Pojem „proudový chránič (RCD)“ může být nahrazen pojmem „hlavní jistič obvodu (GFCI)“ nebo „jistič unikajícího proudu (ELCB)“.
- Držte el. ruční nářadí výlučně za izolované plochy určené k uchopení, neboť při provozu může dojít ke kontaktu řezacího či vrtacího příslušenství se skrytým vodičem nebo vlastní šňůrou.

### **3) BEZPEČNOST OSOB**

- Při používání elektrického nářadí buďte pozorní a ostražití, věnujte maximální pozornost činnosti, kterou právě provádíte. Soustřeďte se na práci. Nepracujte s elektrickým nářadím pokud jste unavení, nebo jste pod vlivem drog, alkoholu nebo léků. I chvilková nepozornost při používání elektrického nářadí může vést k vážnému poranění osob. Při práci s el. nářadím nejezte, nepijte a nekuřte.
- Používejte ochranné pomůcky. Vždy používejte ochranu očí. Používejte ochranné prostředky odpovídající druhu práce, kterou provádíte. Ochranné pomůcky jako respirátor, bezpečnostní obuv s protiskluzovou úpravou, pokrývka hlavy nebo ochrana sluchu, používané v souladu s podmínkami práce, snižují riziko poranění osob.
- Vyvarujte se neúmyslnému zapnutí el. nářadí. Nepřenášejte el. nářadí, které je připojeno k elektrické síti, s prstem na spínači nebo na spoušti. Před připojením k elektrickému napětí se ujistěte, zda vypínač nebo spoušť jsou v poloze „vypnuto“. Přenášení el. nářadí s prstem na spínači nebo připojování vidlice el. nářadí do zásuvky se zapnutým spínačem může být příčinou vážných úrazů.
- Před zapnutím el. nářadí odstraňte všechny seřizovací klíče a nástroje. Seřizovací klíč nebo nástroj, který zůstane připevněn k otáčející se části elektrického nářadí, může být příčinou poranění osob.
- Vždy udržujte stabilní postoj a rovnováhu. Pracujte jen tam, kam bezpečně dosáhnete. Nikdy nepřeceňujte vlastní sílu. Nepoužívejte elektrické nářadí, jste-li unaveni.
- Oblékejte se vhodným způsobem. Používejte pracovní oblečení. Nenoste volné oblečení ani šperky. Dbejte na to, aby se vaše vlasy, oblečení, rukavice nebo jiná část vašeho těla nedostala do přílišné blízkosti rotujících nebo rozpálených částí el. nářadí.
- Připojte el. nářadí k odsávání prachu. Pokud má el. nářadí možnost připojení zařízení k zachytávání nebo odsávání prachu, ujistěte se, že došlo k jeho řádnému připojení a používání. Použití takových zařízení může omezit nebezpečí vznikající prachem.
- Pevně upevněte obrobek. Použijte truhlářskou svorku nebo svěrák pro upevnění obrobku, který budete obrábět.
- Nepoužívejte jakékoli nářadí jste-li pod vlivem alkoholu, drog, léků nebo jiných omamných či návykových látek. j) Toto zařízení není určeno k použití osobami (včetně dětí) se sníženými fyzickými, smyslovými nebo mentálními schopnostmi nebo s nedostatkem zkušeností a znalostí, pokud nejsou pod dozorem nebo nedostaly pokyny ohledně použití zařízení od osoby odpovědné za jejich bezpečnost. Děti musí být pod dozorem, abyste se ujistili, že si nehrají se zařízením.

#### **4) POUŽÍVÁNÍ A ÚDRŽBA ELEKTRICKÉHO NÁŘADÍ**

- El. nářadí vždy odpojte od el. sítě v případě jakéhokoli problému při práci, před každým čištěním nebo údržbou, při každém přesunu a při ukončení činnosti! Nikdy nepracujte s el. nářadím, je-li jakýmkoli způsobem poškozeno.
- Začne-li nářadí vydávat abnormální zvuk nebo zápach, okamžitě ukončete práci.
- Elektrické nářadí nepřetěžujte. Elektrické nářadí bude pracovat lépe a bezpečněji, budete-li s ním pracovat v otáčkách, pro které bylo navrženo. Používejte správné nářadí, které je určeno pro danou činnost. Vhodné nářadí bude dobře a bezpečně provádět práci, pro kterou bylo vyrobeno.
- Nepoužívejte elektrické nářadí, které nelze bezpečně zapnout a vypnout ovládacím spínačem. Používání takového nářadí je nebezpečné. Poškozený vypínač musí být opraven certifikovaným servisem.
- Odpojte nářadí od elektrické sítě předtím, než začnete provádět jeho seřízení, výměnu příslušenství nebo údržbu. Toto opatření omezí nebezpečí náhodného spuštění.
- Nepoužívané elektrické nářadí uschovejte tak, aby bylo mimo dosah dětí a nepovolaných osob. Elektrické nářadí v rukou nezkušených uživatelů může být nebezpečné. Elektrické nářadí skladujte na suchém a bezpečném místě.
- Pečlivě udržujte elektrické nářadí v dobrém stavu. Pravidelně kontrolujte nastavení pohybujících se částí a jejich pohyblivost. Kontrolujte zda nedošlo k poškození ochranných krytů nebo jiných částí, které mohou ohrozit bezpečnou funkci elektrického nářadí. Je-li nářadí poškozeno, před dalším použitím zajistěte jeho opravu. Mnoho úrazů je způsobeno nesprávnou údržbou elektrického nářadí.
- Řezací nástroje udržujte ostré a čisté. Správně udržované a naostřené nástroje usnadňují práci, omezují nebezpečí úrazu a práce s nimi se lépe kontroluje. Použití jiného příslušenství než toho, které je uvedeno v návodu k obsluze nebo doporučeno dovozcem může způsobit poškození nářadí a být příčinou úrazu.
- Elektrické nářadí, příslušenství, pracovní nástroje atp. používejte v souladu s těmito pokyny a takovým způsobem, který je předepsán pro konkrétní elektrické nářadí a to s ohledem na dané podmínky práce a druh prováděné práce. Používání nářadí k jiným účelům, než pro jaké je určeno, může vést k nebezpečným situacím.

#### **5) POUŽÍVÁNÍ AKUMULÁTOROVÉHO NÁŘADÍ**

- Před vložením akumulátoru se ujistěte, že je vypínač v poloze „0-vypnuto“. Vložení akumulátoru do spuštěného nářadí může být příčinou nebezpečných situací.
- K nabíjení akumulátoru používejte pouze nabíječky předepsané výrobcem. Použití nabíječky pro jiný typ akumulátoru může mít za následek jeho poškození a vznik požáru.
- Používejte pouze akumulátory určené pro dané nářadí. Použití jiných akumulátorů může být příčinou úrazu nebo vzniku požáru.
- Pokud není akumulátor používán, uchovávejte jej odděleně od kovových předmětů jako jsou svorky, klíče, šrouby a jiné drobné kovové předměty, které by mohly způsobit spojení jednoho kontaktu akumulátoru s druhým. Vyzkratování akumulátoru může zapříčinit úraz, popáleniny nebo vznik požáru.
- S akumulátory zacházejte šetrně. Při nešetrném zacházení může z akumulátoru uniknout chemická látka. Vyvarujte se kontaktu s ní. Pokud přece dojde ke kontaktu s touto chemickou látkou, vymyjte postižené místo proudem tekoucí vody. Pokud se chemická látka dostane do očí, vyhledejte ihned lékařskou pomoc. Chemická látka z akumulátoru může způsobit vážné poranění.
- Akumulátor nebo nářadí se nesmí vystavovat ohni nebo nadměrné teplotě. Vystavení ohni nebo teplotě vyšší než 130°C může způsobit výbuch.
- Akumulátor nebo nářadí, které jsou poškozené nebo přestavěné, se nesmí používat. Poškozené nebo upravené akumulátory se mohou chovat nepředvídatelně, a mohou tak způsobit oheň, výbuch nebo nebezpečí úrazu.

#### **6) SERVIS**

- Servis elektrického nářadí svěřte kvalifikovanému opraváři. Mohou se používat pouze stejné náhradní díly. Zaručíte tak, že bude zachována bezpečnost elektrického nářadí.

## BEZPEČNOSTNÍ POKYNY PRO VYSOKOTLAKÉ ČISTIČE

### - POZORNĚ SI PŘEČTĚTE TENTO NÁVOD K POUŽITÍ PŘEDTÍM JAK ZAČNETE VYSOKOTLAKÝ ČISTIČ POUŽÍVAT.

- Vybalte vysokotlaký čistič z balení a ujistěte se, zda není poškozen. Poškozený vysokotlaký čistič nepoužívejte a kontaktujte prodejce. Obalové materiály nenechávejte v blízkosti dětí.
- Spotřebič není určen k používání osobami (včetně dětí), kterým fyzická, smyslová nebo mentální neschopnost či nedostatek zkušeností a znalostí zabraňuje v jeho bezpečném používání, pokud na ně nebude dohlíženo nebo nebyly-li instruovány ohledně použití spotřebiče osobou odpovědnou za jejich bezpečnost. Dávejte pozor na děti, abyste zajistili, že si nebudou moci s výrobkem hrát.
- **DŮLEŽITÉ UPOZORNĚNÍ:** Proud natlakované vody může být nebezpečný, když se použije nevhodným způsobem. Nesměřujte proud natlakované vody na sebe, jiné osoby, zvířata nebo elektrická zařízení.
- Podle platných předpisů se tento produkt nesmí připojit bez systémového oddělení na síť pitné vody. Používejte systémový oddělovač odpovídající předpisu IEC 61770 typ BA. Voda, která přeteče přes systémový oddělovač, již není pitnou vodou. Při samonasávání používejte 3 m dlouhou sací soupravu (F 016 800 335).

### **PŘIPOJENÍ K ELEKTRICKÉ SÍTI**

- Připojení na elektrickou síť musí být provedeno zkušeným elektrikářem a musí splňovat požadavky normy IEC 60364-1.
- Před připojením vysokotlakého čističe k elektrické síti se ujistěte, zda napětí ve vaší elektrické zásuvce odpovídá údajům na štítku zařízení.
- Doporučujeme, abyste toto zařízení připojovali pouze do elektrické zásuvky, která je chráněna jističem, který by byl aktivován zbytkovým proudem 30 mA.
- Zkontrolujte, zda není napájecí kabel poškozen. V případě že je, nechte jej vyměnit v autorizovaném servisu, aby se předešlo nebezpečí.
- Napájecí kabel zcela rozviňte!
- Napájecí kabel umístěte tak, aby se ani náhodou nevytáhl ze zásuvky, a aby se o něj nikdo nemohl klopýtnout!
- **Upozornění:** Nevhodné prodlužovací kabely mohou být nebezpečné.
- Používejte pouze prodlužovací kabely, které jsou chráněny proti stříkající vodě a které jsou určeny pro venkovní použití.
- Prodlužovací kabely chraňte před mokrem. Umístěte je tak aby v případě zaplavení byly na bezpečném místě.
- Vždy vysokotlaký čistič odpojte od zdroje elektrické energie před jeho čištěním nebo pokud jej delší dobu nebudete používat.
- Zařízení nikdy nevytahujte z elektrické zásuvky za napájecí kabel pokud je zapnuto a pokud máte mokré nebo vlhké ruce. Ujistěte se, že napájecí kabel není poškozen.
- (\* ) Autorizovaný servis: Servisní oddělení výrobce nebo dovozce nebo jiná osoba, která je kvalifikovaná, oprávněná a způsobilá provádět tento typ opravy. Ohřívač musí být v případě opravy předán takovému servisu.

### **PŘIPOJENÍ K VODOVODNÍ SÍTI**

- Dodržujte předpisy provozovatele Vaší vodovodní sítě.
- Všechny připojovací hadice musí mít správně utěsněné spoje.
- Ujistěte se, že přírodní hadice má průměr nejméně 12,7 mm (1/2") a je vyztužená.
- Nikdy nepoužívejte tento produkt připojený na vodovodní potrubí bez zpětného ventilu. Voda, která proteče zpětným ventilem, se již více nepovažuje za pitnou vodu.
- Poškozená vysokotlaká hadice by mohla prasknout, proto je třeba ji neprodleně vyměnit za novou.
- Vysokotlaké hadice, armatury a spojky jsou velmi důležité pro bezpečnost tohoto produktu. Používejte pouze vysokotlaké hadice a přípojky doporučené výrobcem.
- K sání by se měla používat pouze čistá nebo filtrovaná voda.

## **POUŽITÍ**

- Před použitím vždy překontrolujte stav a provozní bezpečnost výrobku a příslušenství. Pokud výrobek není v bezvadném stavu nesmí se používat.
- Používejte přístroj pouze ve svislé poloze a na stabilním podkladu.
- Nemiřte proudem vody na sebe nebo na jiné osoby, za účelem čištění oděvu nebo obuvi.
- K ochraně před stříkající vodou nebo nečistotami noste vhodný ochranný oděv a ochranné brýle.
- Přístrojem se nesmí nasávat žádné kapaliny, které obsahují rozpouštědla, nezředěné kyseliny nebo aceton (např. benzín, ředidla, topný olej), protože rozprašovaná pára je vysoce zápalná, výbušná a jedovatá.
- Při používání přístroje v nebezpečném prostředí (např. na čerpacích stanicích) je třeba dodržovat příslušná bezpečnostní opatření. Používání přístroje v prostorách s nebezpečím výbuchu je zakázáno.
- Používejte pouze čisticí prostředky, které doporučuje výrobce přístroje.
- Všechny komponenty vedoucí proud v pracovní oblasti musí být chráněny před stříkající vodou.
- Spoušť stříkací pistole se nesmí během provozu zafixovat v poloze „ON“.
- Při práci používejte vždy osobní ochranné pomůcky, například. ochranné brýle, pracovní rukavice, dýchací masku a pod. jako ochranu před ostříkující vodou, drobnými částicemi a aerosoly.
- Nepoužívejte vysokotlaký čistič v blízkosti jiných osob, s výjimkou případu, že také používají potřebné osobní ochranné pomůcky.
- Abyste proudem natlakované vody nepoškodili pneumatiky vozidla/ventily, čistěte je jen ze vzdálenosti minimálně 30 cm. Prvním příznakem poškození je změna zbarvení pneumatiky. Poškozené pneumatiky motorového vozidla a poškozené ventily jsou životu nebezpečné.
- Nečistěte takové povrchové plochy, které obsahují zdraví škodlivé látky (např. azbest).
- Čisticí prostředky se nesmí používat nezředěné. Tyto produkty jsou bezpečné pro používání, pokud neobsahují žádné kyseliny, zásady ani látky škodlivé pro životní prostředí. Doporučujeme Vám je skladovat mimo dosah dětí. Při kontaktu čisticích prostředků s očima si oči ihned důkladně vypláchněte vodou. V případě spolknutí okamžitě vyhledejte lékaře.
- Nikdy nepoužívejte vysokotlaký čistič bez nainstalovaného filtru nebo se špinavým či poškozeným filtrem.
- Nepracujte s vysokotlakým čističem v případě špatných povětrnostních podmínek, především hrozí-li nebezpečí blesků.

## **PROVOZ**

- Obsluhující osoba smí používat přístroj pouze v souladu s platnými předpisy. Při práci dávejte pozor na osoby nacházející se ve vašem okolí, především na děti.
- Tento přístroj smí obsluhovat výlučně pouze osoby, které byly poučeny jak s přístrojem manipulovat, nebo osoby, které prokázaly svou schopnost obsluhovat přístroj.
- Přístroj nesmí obsluhovat děti ani mladiství.
- Zařízení nikdy nesmí zůstat bez dozoru, když je zapnuto.
- Proudem natlakované vody vycházející z trysky vytváří silný zpětný ráz. Držte proto stříkací pistoli oběma rukama.

## **PŘEPRAVA**

- Před přepravou vypněte motor a zajistěte zařízení.

## **PŘISLUŠENSTVÍ A NÁHRADNÍ DÍLY**

- Je povoleno používat jen takové příslušenství a náhradní součástky, které byly schváleny výrobcem přístroje. Originální příslušenství a originální náhradní součástky zajišťují bezporuchový provoz přístroje.

## **MONTÁŽ**

- Před zahájením montáže, zařízení vypněte a vytáhněte zástrčku z elektrické zásuvky abyste zabránili jeho nechtěnému spuštění.

## **MONTÁŽ KOL (OBR. 3)**

- Zarovnejte hřídel kola s otvorem v zadní části krytu zařízení a kolo zatlačte směrem dolů.

#### **MONTÁŽ STOJANU NA PŘÍSLUŠENSTVÍ (OBR. 4)**

- Na zadní kryt zařízení namontujte a pomocí 4 šroubů (4 x 16 mm) upevněte stojan na příslušenství.

#### **MONTÁŽ NAVIJÁKU A RUKOJETI (OBR. 5)**

- Na obě strany navijáku namontujte bočnice a držáky navijáku. (obr. 5a)
- Zasuňte rukojeť navijáku do otvoru v pravém držáku. (obr. 5b)
- Pomocí šroubů (4 x 16 mm) připevněte naviják k rukojeti. (obr. 5c, 5d, 5e)
- Pomocí 4 šroubů (4 x 22 mm) připevněte rukojeť k zařízení (obr. 5f a 5 g)

#### **MONTÁŽ DRŽÁKU STŘÍKACÍ PISTOLE A DRŽÁKU NAPÁJECÍHO KABELU (OBR. 6)**

- Na levou stranu zařízení nasuňte držák stříkací pistole A (umístěte jej na vrchní část rukojeti) a držák stříkací pistole B (umístěte jej na spodní část zařízení).
- Na pravou stranu zařízení nasuňte držák napájecího kabelu.

#### **MONTÁŽ VYSOKOTLAKÉ HADICE (OBR. 7)**

- Demontujte ochranný kryt výstupu vody.
- K výstupu vody připojte jeden konec vysokotlaké hadice a druhý konec připojte k rukojeti stříkací pistole.

#### **MONTÁŽ STŘÍKACÍ PISTOLE (OBR. 8)**

- Do stříkací pistole zasuňte rozprašovací tyč a otočte ji o 1/4 otáčky.
- K rozprašovací tyči namontujte trysku nebo turbo trysku.
- Pro demontáž trysky zatáhněte objímku trysky (a) a trysku do opačných směrů.

#### **BEZPEČNOSTNÍ ZÁMEK STŘÍKACÍ PISTOLE (OBR. 9)**

- Blokovací tlačítko má zabránit náhodnému zapnutí zařízení
- Když je blokovací tlačítko v poloze „Lock“, stříkací pistole se uzamkne.
- Blokovací tlačítko neslouží k zajištění nepřetržitého provozu.

#### **OBJÍMKA STŘÍKACÍ PISTOLE (OBR. 10)**

- Pomocí objímky lze otočit namontovanou rozprašovací tyč, čistící kartáč nebo terasový čistič o 360°.
- Objímku potáhněte směrem dopředu a jednoduše ji otočte o 360°.

#### **MONTÁŽ NÁDOBY NA ČISTICÍ PROSTŘEDEK (OBR. 11)**

- Do stříkací pistole zasuňte nádobu na čistící prostředek a otočte ji o 1/4 otáčky.

#### **MONTÁŽ VSTUPNÍHO FILTRU (OBR. 12)**

- Na vstup vody namontujte vstupní filtr.
- Na vstupní filtr namontujte 1/2" rychlospojku. V případě úspěšné montáže byste měli slyšet cvaknutí v opačném případě v tomto místě dojde k úniku vody.

#### **MONTÁŽ PŘÍVODNÍ HADICE (OBR. 13)**

- K 1/2" rychlospojce namontujte jeden konec hadice a druhý konec namontujte k přívodu vody.
- Otevřete kohoutek přívodu vody a ujistěte se, že tlak vody na vstupu je v rozmezí 0,01 - 0,3 MPa.
- Stiskněte spoušť stříkací pistole, dokud se ze stroje nevytlačí veškerý vzduch a z pistole nezačne vytékat voda.

#### **MONTÁŽ ČISTICÍHO KARTÁČE (OBR. 14)**

- Do stříkací pistole zasuňte rozprašovací tyč a otočte ji o 1/4 otáčky.
- K rozprašovací tyči namontujte čistící kartáč.

## **MONTÁŽ TERASOVÉHO ČISTIČE (OBR. 15)**

- Namontujte konektor terasového čističe na hlavu terasového čističe.
- Na konektor terasového čističe našroubujte rozprašovací hlavu terasového čističe.
- Zasuňte tyč terasového čističe do konektoru terasového čističe a obě části dohromady zajistěte pomocí pojistného kolíku.
- Do stříkací pistole zasuňte rozprašovací tyč a otočte ji o 1/4 otáčky.
- K rozprašovací tyči namontujte již sestavený terasový čistič.

## **POUŽITÍ**

### **PŘED POUŽITÍM**

- Zařízení odvzdušněte:
  - ujistěte se, že je vypínač v poloze „OFF“.
  - Otevřete kohoutek přívodu vody a ujistěte se, že tlak vody na vstupu je v rozmezí 0,01 - 0,3 MPa.
  - Stiskněte spoušť stříkací pistole, dokud se ze stroje nevytlačí veškerý vzduch a z pistole nezačne vytékat voda.
- Zkontrolujte bezpečnostní ventil:
  - když tlak překročí povolenou hodnotu bezpečnostní ventil vrátí přebytečnou kapalinu.
- Odstraňte z pracovní oblasti všechny předměty, které by mohly představovat nebezpečí.

### **POUŽITÍ**

#### **Zapnutí (obr. 16)**

- Vysokotlaký čistič připojte k elektrické síti.
- Otočte vypínač do polohy „ON“ pro zapnutí vysokotlakého čističe.
- Stiskněte blokovací tlačítko a poté spoušť stříkací pistole.

#### **Vypnutí (obr. 16)**

- Uvolněte spoušť stříkací pistole.
- Otočte vypínač do polohy „OFF“ pro vypnutí vysokotlakého čističe.

#### **Funkce automatického zastavení**

- Stroj je navržen tak, aby vypnul motor po dosažení maximálního tlaku. To znamená, že po uvolnění spouště stříkací pistole bude stroj stále běžet, dokud nedosáhne maximálního tlaku a následně se zastaví.

#### **Nastavení vzoru rozprašování (nízkého/vysokého tlaku) (obr. 17)**

- Otočte vypínač do polohy „OFF“
- Pro nastavení vysokého tlaku otočte nastavitelnou trysku ve směru hodinových ručiček.
- Pro nastavení nízkého tlaku otočte nastavitelnou trysku proti směru hodinových ručiček.

#### **Použití turbo trysky (obr. 18)**

- Turbo tryska zprostředkuje silný proud vody, kterému neunikne žádná nečistota.

#### **Použití nádoby na čisticí prostředek (obr. 18)**

- Do nádoby na čisticí prostředek nalijte požadované množství čisticího prostředku.
- Namontujte nádobu na čisticí prostředek k zařízení.
- Otáčením knoflíku na vrchu nádoby regulujete objem čisticího prostředku.

**POZNÁMKA:** Čisticí prostředek je třeba ředit, aby se dosáhlo co nejefektivnějšího čištění. Předtím než čisticí prostředek nalijete do nádoby na čisticí prostředek, doporučujeme jej rozředit ve vhodné nádobě na požadovanou koncentraci.

#### **Doporučené rady:**

- Ujistěte se, že vysokotlaký čistič se nachází na rovné ploše.
- Nepřesahujte maximální povolený tlak v hadici ani nepřemísťujte vysokotlaký čistič tažením za

Hadici. Mohlo by to způsobit nestabilitu zařízení a následně převrácení.

- Nevytvářejte na hadici smyčky ani po ní nepřejíždějte motorovým vozidlem. Nevystavujte hadici ostrým okrajem nebo rohem.

- K čištění motorových vozidel nikdy nepoužívejte turbo trysku.

**VAROVÁNÍ!** Během provozu se nikdy nedotýkejte rotujícího čistícího kartáče.

### **Používání čistících prostředků:**

- Používejte pouze čistící prostředky doporučené výrobcem.

- V zájmu ochrany životního prostředí doporučujeme používat čistící prostředky co nejšetrněji. Dodržujte doporučené ředění na štítku čistícího prostředku. Otáčením knoflíku na vrchu nádoby na čistící prostředek regulujete objem čistícího prostředku.

### **Doporučený způsob čištění**

1. Čištěné místo nejprve nastříkejte čistou vodou

2. Uvolnění nečistot

- K vysokotlakému čističi připojte nádobu na čistící prostředek a šetrně jej naneste na čištěné místo.

3. Odstranění nečistot

- Počkejte asi 5 minut, poté uvolněnou špinu odstraňte vysokotlakým čističem.

**Poznámka:** Při čištění vertikálního povrchu nastříkejte čistící prostředek zespodu a opláchněte shora.

### **Používání na alternativních místech s vodou**

- Vysokotlaký čistič může čerpat vodu z nádrží na vodu a přírodních vodních zdrojů.

- Důležité je, aby byla voda čistá a vstupní filtr byl namontován na stroji.

- Používejte samonasávací příslušenství:

- sací síto se zpětným ventilem
- 3 m dlouhá zesílená sací hadice
- univerzální spojka pro připojení k vysokotlakému čističi

- Pomocí tohoto příslušenství může vysokotlaký čistič nasávat vodu do hloubky 0,5m.

- Nasávání trvá přibližně 15 sekund.

- Ponořte hadici do vody, abyste z ní vytlačili vzduch.

- Následně hadici nasuňte na vysokotlaký čistič a zajistěte, aby sací síto zůstalo ponořeno ve vodě.

- Vysokotlaký čistič nechte běžet s demontovanou stříkácí pistolí, až bude voda z hadice vytékat rovnoměrně.

- V případě, že po 25 sekundách voda nevytéká, vypněte vypínač a zkontrolujte všechny přípojky.

- Když z hadice voda teče, vysokotlaký čistič vypněte a smontujte jej tak abyste s ním mohli pracovat.

- Je důležité, aby měla hadice i spojky dobrou kvalitu, spoje byly těsné a těsnění nepoškozené a přesně vložené. Netěsné spoje mohou znemožnit sání.

## **ÚDRŽBA A SKLADOVÁNÍ**

- Před zahájením jakékoli kontroly nebo údržby, zařízení vypněte, vytáhněte zástrčku z elektrické zásuvky a odpojte přívod vody.

- Vysokotlaký čistič důkladně vyčistěte po každém použití.

- Vypínač umístěte do polohy „OFF“ a stiskněte spoušť stříkácí pistole, abyste vypustili vodu z vysokotlaké hadice.

- Důkladně vyčistěte vnějšek stroje. Pokud nečistoty nelze odstranit, použijte měkký hadřík navlhčený v mýdlové vodě. Nikdy nepoužívejte čistící prostředky nebo rozpouštědla jako je benzín, alkohol, čpavek apod.! Tato rozpouštědla mohou poškodit plastové části výrobku.

- Abyste zabezpečili dobrý výkon, zkontrolujte a vyčistěte vstupní filtr. Odmontujte vstupní filtr a opláchněte jej teplou vodou, abyste zabránili ucpání vysokotlakého čističe cizími předměty.

- Demontujte rozprašovací tyč ze stříkácí pistole a odstraňte veškeré nečistoty z trysky.

- Pravidelně kontrolujte své zařízení a když zjistíte, že některé součástky jsou opotřebované nebo poškozené, preventivně je kvůli vlastní bezpečnosti vyměňte. Opotřebované či poškozené části stroje se mohou vyměnit

pouze v autorizovaném servisu nebo jejich výměnu zajistí prodejce.

- Postarejte se o to, aby byly použity originální náhradní součástky značky Worcraft.

- Skladujte vysokotlaký čistič na suchém místě a neumísťujte na něj žádné předměty.

- **VAROVÁNÍ:** Na poškození mrazem se záruka nevztahuje. Voda, která zůstala ve vysokotlakém čističi, při teplotě nižší než 0 °C zamrzne a poškodí jej. Vysokotlaký čistič je třeba po posledním použití před uskladněním zcela vyprázdnit.

## OCHRANA ŽIVOTNÍHO PROSTŘEDÍ



Symbol přeškrtnuté nádoby na odpad na produktech nebo v průvodních dokumentech znamená, že použité elektrické a elektronické výrobky nesmí být přidány do běžného komunálního odpadu. Pro správnou likvidaci, obnovu a recyklaci doručte tyto výrobky na určená sběrná místa, kde budou přijata zdarma. Alternativně v některých zemích můžete vrátit své výrobky místnímu prodejci při koupi ekvivalentního nového produktu. Správnou likvidací tohoto produktu pomůžete zachovat cenné přírodní zdroje a napomáháte prevenci potenciálních negativních dopadů na životní prostředí a lidské zdraví, což by mohly být důsledky nesprávné likvidace odpadů. Další podrobnosti si vyžádejte od místního úřadu nebo nejbližšího sběrného místa. Při nesprávné likvidaci tohoto druhu odpadu mohou být v souladu s národními předpisy uděleny pokuty.

# WORCRAFT

PROFESSIONAL

## Záruční list / Warranty

Výrobní číslo:	Dátum prodeje:	Podpis a razítko prodejce:

Meno zákazníka (název firmy):	Adresa zákazníka (sídlo firmy):

<b>Zákazník svým podpisem potvrzuje, že mu bylo zařízení předvedeno a vysvětleno, že byl seznámen s návodem k obsluze, nasazením a užíváním stroje a že mu zařízení bylo vydáno kompletní.</b>	Podpis zákazníka:

## Záznamy o reklamacích – záručních opravách

Dátum přijetí reklamace:	Datum ukončení reklamace:	Evidenční číslo reklamace:	Podpis převedené záruční opravy (Záznam o neoprávněné reklamace)	Razítko servisního technika:

### Podmínky záruky

- Dodavatel poskytuje na tento výrobek záruční dobu uvedenou v tomto záručním listu za podmínek dodržení způsobu používání a skladování výrobku v souladu s platnými podmínkami a normami, jako i návodem k obsluze. Záruční doba začíná běžet od data prodeje. Záruka na baterie je 12 měsíců.
- Prodoužená záruční doba 5 let se poskytuje na výrobek za podmínek, že tento výrobek je dodavatelem označený v seznamu výrobků s prodouženou zárukou, konečným zákazníkům je spotřebitel a výrobek nebude používán na komerční nasazení. Prodoužená záruka je podmíněna pravidelnými servisními prohlídkami v autorizovaných servisních střediscích dodavatele.
- Záruční doba se prodoužuje o dobu, po kterou byl výrobek v záruční opravě a je o tom uveden záznam v seznamu o záručních opravách tohoto záručního listu. Právo na záruční opravu si spotřebitel může uplatnit v některém autorizovaném servisním středisku, podle příloženého seznamu A servisních středisek. Servisní střediska B převádějí záruční opravy pouze na produkty, které byly prodány v jejich provozech. Seznam servisních středisek je pravidelně aktualizován u prodejců a na stránce dovozu: [www.strendpro.sk](http://www.strendpro.sk).
- Servisní středisko je povinné zajistit záruční opravu v zákonem stanovené lhůtě. Zákonem stanovená lhůta pro vyřízení reklamace začíná běžet dnem následujícím po datu přijetí reklamace v servisním středisku..
- Bezplatná záruční oprava nemůže být uplatňována pokud jde o poruchy, které byly způsobeny používáním výrobku v rozporu s ustanoveními uvedenými v návodu k obsluze, nesprávnou manipulací, mechanickým poškozením, běžným mechanickým opotřebením dílů způsobeným provozem stroje, vinou obsluhy, živelnou pohromou, neoprávněným zásahem do výrobku, poruchy zapříčiněné použitím nevhodných náhradních dílů, použitím nevhodného paliva, a zřejmě přetížení stroje v důsledku trvalého překračování horní hranice výkonu. Práce spojené s čištěním, základní údržbou, ošetřováním nebo nastavením zařízení, které může převést obsluha a jsou uvedeny v návodu k obsluze, nespádají do rozsahu záruky.
- Za běžné opotřebenění dílů se zvaží hlavně opotřebenění: všech rotujících a pohyblivých částí, řezných částí a jejich krytů, střížných šroubů a klínů, převodových a klínových řemenů, řetězových převodů, třecí plochy brzd a spojek, dezény pneumatik a díly běžné údržby jako jsou: vzduchové, hydraulické a olejové filtry, zapalovací svíčky, olejové a chladicí náplně.
- Z prodoužené záruky jsou vyjmuty části strojů a zařízení, na které je konkrétní výrobce poskytuje kratší záruku jako dodavatel na samotný výrobek, ve kterém jsou namontovány. Do této kategorie částí patří: akumulátory, žárovky a podobně.
- Právo uplatnit nároky plynoucí ze záruky má vlastník výrobku, pokud tak učiní nejpozději v poslední den záruční doby.
- Při reklamacích se postupuje podle příslušných ustanovení občanského zákoníku a Zákona o ochraně spotřebitele.
- Servisní prohlídky, které jsou podmínkou prodoužené 5 leté záruky, musí být prováděny pouze v autorizovaném servisním středisku dodavatele, v pravidelných intervalech a období mezi jednotlivými prohlídkami nesmí překročit dobu 12 měsíců. První servisní prohlídka musí být provedena nejpozději do 12 měsíců od data prodeje výrobku. Servisní prohlídky provádějí servisní střediska v období posledních tří a prvních dvou měsíců kalendářního roku. Každá servisní prohlídka musí být zaznamenána v tomto záručním listě s uvedeným datem prohlídky, podpisem a razítkem servisního střediska. Servisní prohlídkou se rozumí kontrola stroje, výměna náplní a filtrů dle doporučení výrobce, výměna opotřebených a poškozených dílů, které mohou ovlivnit poškození nebo opotřebenění jiných dílů a samotné nastavení stroje. Úkon servisní prohlídky a použitý materiál se účtuje dle platného ceníku servisního střediska.

Při uplatňování reklamace je reklamující povinen předložit k reklamaci čistý a kompletní výrobek, doklad o koupi nebo vyplněný a potvrzený záruční list. V případě prodoužené záruky, záznamy o servisních prohlídkách a daňové doklady za jednotlivé prohlídky. Při nesplnění některé z podmínek prodoužené záruky uvedené v tomto záručním listu, se na výrobek poskytuje záruční doba 2 roky.

### ZÁRUČNÍ A POZÁRUČNÍ SERVIS PROVÁDÍ ZÁSTUPCE VÝROBCE

Zplnomocněný zástupce výrobce: Slovakia Trend Export-Import s.r.o., Michalovská 87/1414, 073 01 Sobrance

Fax: (056) 652-2329 Tel: 0915 392 687 E-mail: [servis@slovakia-trend.sk](mailto:servis@slovakia-trend.sk)

## MAGASNYOMÁSÚ TISZTÍTÓ

### HASZNÁLAT

- A magasnyomású tisztító ideális segítőtárs a ház körüli dolgok tisztításához, legyen szó kerti bútorokról, járdákról, kerítésekről vagy kerti bútorokról.
- Használhatja autók, kerékpárok vagy kerti felszerelések mosásához is.
- Megkönnyíti a munkáját és időt takarít meg.
- Az autostop rendszer azonnal leállítja a motort, így energiát takarít meg és kiküszöböli a zajt a munka során.
- A lapos vízszög szükség esetén a fúvóka elfordításával meghosszabbítható.
- Ezen kívül a turbó fúvóka erős vízáramot továbbít, amely nem kerüli el a szennyeződések.

A készüléket csak a rendeltetésének megfelelően használja. Minden más használat nem rendeltetészerű használatnak minősül. A felhasználó/üzemeltető, és nem a gyártó felelős az ilyen helytelen használatból eredő károkért vagy sérülésekért. Ne feledje, hogy ez a készülék nem kereskedelmi vagy ipari használatra készült. A garancia nem érvényes, ha a készüléket kereskedelmi, ipari vagy hasonló célokra használják.

### TECHNIKAI PARAMÉTEREK











	<b>FESZÜLTSG / FREKVENCIA</b>	230 V / 50 Hz
	<b>BEMENET</b>	2 400 W
	<b>NÉVLEGES NYOMÁS</b>	12 MPa
	<b>MAX. NYOMÁS</b>	18 MPa
	<b>NEVEZELT ÁRAMLÁS</b>	6,5 l/perc
	<b>MAX. FOLYAM</b>	8 l/perc
	<b>VÉDELMI OSZTÁLY</b>	II
	<b>FEDEZÉS</b>	IPX5
	<b>TÁPKÁBEL HOSSZA</b>	5 m
	<b>TÖMLŐHOSSZ</b>	5 m
	<b>REZGÉSEK</b>	2,73 m/mp <sup>2</sup> (K) = 1,5 m/mp <sup>2</sup>
	<b>AKUSZTIKUS TELJESÍTMÉNYSZINT (LWA)</b>	88,3 dB(A) Eltérés (K) = 3 dB(A)
	<b>AKUSZTIKUS NYOMÁSSZINT (LPA)</b>	79,9 dB(A) Eltérés (K) = 3 dB(A)
	<b>SÚLY</b>	9 kg

### A KÉSZÜLÉK RÉSZEI

1	Fúvóka	11	Kerekek (2 db)	21	Fogantúnak fogantyú
2	Turbo fúvóka	12	Szórófelyes rúd	22	Terasztisztító
3	A csörlő fogantyúja	13	Szóró pisztoly	22-1	Terasztisztító tisztítófej
4	Fogantyú	14	1/2" gyorscsatlakozó	22-2	Terasztisztító szórófej
5	A magasnyomású tisztító teste	15	A szórópisztoly tartója B	22-3	Terasztisztító csatlakozó
6	Csőrlőmagasnyomású tömlővel	16	Edény a tisztítószerhez	22-4	Terasztisztító rúd
7	Tű a fúvóka tisztításához	17	Tisztító kefe	23	BE / KI kapcsoló
8	Fúvóka a nehezen elérhető helyekre	18	Csavarok	24	Vízellátás

9	Bemenő szűrő	19	A szórópisztoly tartója A	25	A tisztítószer edényének tartója
10	A hozzávalók tartója	20	A tápkábel tartója	26	Víz kimenet

### JELMAGYARÁZAT

	Általános figyelmeztetés a veszélyre.
	Olvassa el a használati utasítást.
	Ne dobja ki a normál háztartási szeméttel. Ehelyett környezetbarát útközben vegye fel a kapcsolatot az újrahasznosító központokkal. Kérjük, ügyeljen a környezet védelmére környezet.
	A termék megfelel a vonatkozó európai irányelveknek, és az ezen irányelveknek való megfelelésértékelési módszere megtörtént.
	Viseljen védőszemüveget.
	Viseljen fülvédőt.
	Viseljen védőkesztyűt.
	A hatályos előírások szerint ezt a terméket rendszerleválasztás nélkül nem szabad az ivózellátáshoz csatlakoztatni. Használjon IEC 61770 BA típusú rendszerleválasztót. A rendszerleválasztón átfolyó víz már nem ivóvíz. Az önfelszíváshoz használjon 3 m hosszú szívókészletet (F 016 800 335).
	Ne irányítson túlnyomásos vízsugarat önmagára, más emberekre, állatokra vagy elektromos berendezésekre.
	Javítás közben a gépet nem szabad az elektromos hálózathoz csatlakoztatni.
	Kettős szigetelésvédelem II. Nincs szükség földelésre.
	Garantált hangteljesítményszint.
	A visszavételhez és az újrahasznosítással történő további feldolgozáshoz anyagi hozzájárulást fizettek ezért a csomagolásért.
	A csomagolóanyagok újrahasznosíthatók. Kérjük, hogy a csomagolóanyagokat ne dobja a kommunális hulladék közé, hanem adja le a másodnyersanyag-gyűjtőhelyen.

### ÁLTALÁNOS BISZTONSÁGI ELŐÍRÁSOK AZ ELEKTROMOS KÉSZÜLÉKEK HASZNÁLATÁHOZ

**Olvassa el az elektromos kéziszerszámhoz mellékelt biztonsági figyelmeztetéseket, utasításokat, illusztrációkat és műszaki adatokat.** Az alábbi utasítások be nem tartása áramütést, tüzet és/vagy súlyos sérülést okozhat.

#### 1) MUNKAHELYI BISZTONSÁG

- A munkahelyet tisztán és jól megvilágított állapotban kell tartani. A rendetlenség és a sötét helyek gyakran okozzák a baleseteket.
- Ne használjon elektromos szerszámokat robbanásveszélyes környezetben, például gyúlékony folyadékok, gázok vagy por jelenlétében. Az elektromos kéziszerszámban lévő szikrák meggyújthatják a port vagy a gőzöket.
- Használat közben tartsa távol a gyerekeket és más személyeket az elektromos kéziszerszámtól. Ha megzavarják, elveszítheti az irányítást tevékenysége felett.

## 2) ELEKTROMOS BISZTONSÁG

- Az elektromos kéziszerszám csatlakozójának illeszkednie kell a hálózati aljzathoz. Soha semmilyen módon ne módosítsa az e-mailt. tápkábel. Soha ne csatlakoztasson biztosítótűs szerszámot a tápkábel csatlakozójához osztóval vagy más adapterrel. A sértetlen dugók és a megfelelő aljzatok csökkentik az áramütés kockázatát. A sérült vagy összegabalyodott tápkábelek növelik az áramütés kockázatát. Ha a hálózati kábel megsérül, ki kell cserélni a gyártótól vagy meghatalmazott képviselőjétől beszerezhető speciális hálózati kábelre.
- A kezelő nem érhet földelt tárgyakhoz, mint pl csövek, központi fűtőtest, tűzhelyek és hűtőszekrények. Az áramütés veszélye nagyobb, ha teste a földhöz van kötve.
- Ne tegye ki az elektromos szerszámokat esőnek, nedvességnek vagy víznek. Soha ne érintse meg az elektromos kéziszerszámot nedves kézzel. Soha ne mossa folyó víz alatt és ne merítse vízbe az elektromos szerszámokat.
- A kábelt nem szabad túlterhelni. Soha ne használja a kábelt az elektromos szerszám csatlakozójának hordozására, húzására vagy kihúzására. A kábelt nem szabad hőnek, olajnak, éles széléknek vagy mozgó alkatrészeknek kitenni. A sérült vagy összegabalyodott vezetékek növelik az áramütés kockázatát.
- Soha ne dolgozzon olyan szerszámokkal, amelyek teljesítménye sérült. kábel ill villát vagy a földre esett, és bármilyen módon megsérül.
- Ha az elektromos szerszámot a szabadban használja, használjon kültéri használatra alkalmas hosszabbítót. A kültéri használatra alkalmas kábel használata csökkenti az áramütés kockázatát
- Ha nedves helyen használja az elektromos kéziszerszámot, használjon RCD-vel védett tápegységet. Az RCD használata csökkenti az áramütés kockázatát. Az "RCD" kifejezés helyettesíthető a "főáramkör-megszakító (GFCI)" vagy a "szívárgási megszakító (ELCB)" kifejezéssel.
- Kitartás. Kéziszerszámokat kizárólag szigetelt markolófelületek mögé helyezni, mivel a vágó- vagy fúrószerszám működés közben érintkezhet egy rejtett vezetékkel vagy a saját zsinórával.

## 3) SZEMÉLYI BISZTONSÁG

- Elektromos szerszám használatkor legyen körültekintő és éber, maximális figyelmet fordítva az Ön által végzett tevékenységre. Koncentrálj a munkára. Ne működtesse az elektromos kéziszerszámot, ha fáradt vagy kábítószert, alkohol vagy gyógyszer hatása alatt áll. Még a pillanatnyi figyelmetlenség is súlyos személyi sérüléshez vezethet elektromos szerszám használata közben. Amikor az el. ne egyen, igyon és ne dohányozzon szerszámmal.
- Viseljen védőfelszerelést. Mindig viseljen szemvédőt. Használjon az Ön által végzett munka típusának megfelelő védőfelszerelést. Védő segédeszközök, mint pl légzőkészülék, csúszásmentes biztonsági cipő, fejfedő vagy hallásvédő, a munkakörülményeknek megfelelően használva csökkentik a személyi sérülés kockázatát.
- Kerülje el az áramellátás akaratlan bekapcsolását. eszközöket. Ne továbbítson e-mailt. olyan szerszám, amely csatlakoztatva van a hálózathoz, ujjával a kapcsolón vagy a kioldón. Mielőtt csatlakoztatná a tápegységhez, győződjön meg arról, hogy a kapcsoló vagy a kioldó „ki” állásban van. Erőátvitel szerszámok ujjával a kapcsolón vagy a dugó csatlakoztatása el. bekapcsolt elektromos szerszámok súlyos sérüléseket okozhatnak.
- Mielőtt bekapcsolná az el. szerszámok távolítsa el az összes beállító kulcsot és szerszámot. Az elektromos kéziszerszám forgó részéhez rögzítve maradó beállítókulcs vagy szerszám személyi sérülést okozhat.
- Mindig tartson stabil testtartást és egyensúlyt. Csak ott dolgozzon, ahol biztonságosan elérheti. Soha ne becsülje túl saját erejét. Ne használjon elektromos szerszámot, ha fáradt.
- Öltözz megfelelően. Viseljen munkaruhát. Ne viseljen bő ruhát vagy ékszert. Ügyeljen arra, hogy haja, ruházata, kesztyűje vagy bármely más testrésze ne kerüljön túl közel az el forgó vagy forró részeihez. eszközöket.
- Csatlakoztassa az el. pórelszívó szerszámok. Ha az el. Ha a szerszám porgyűjtő vagy elszívó rendszerhez csatlakoztatható, győződjön meg arról, hogy megfelelően csatlakoztatta és használja. Az ilyen eszközök használata csökkentheti a por okozta veszélyeket.
- Rögzítse a munkadarabot. A megmunkálandó munkadarab rögzítéséhez használjon ácsbilincset vagy satut.
- Ne használjon semmilyen eszközt, ha alkohol, kábítószert, gyógyszeres vagy egyéb kábító vagy függőséget

okozó anyag hatása alatt áll. j) Ezt a készüléket nem használhatják csökkent fizikai, érzékszervi vagy szellemi képességekkel rendelkező személyek (beleértve a gyerekeket is), vagy nem rendelkeznek tapasztalattal és tudással, kivéve, ha a készülék használatáért felelős személy felügyeli őket, vagy nem utasította őket a készülék használatára vonatkozóan. biztonság. A gyermekeket felügyelni kell, hogy ne játsszanak a készülékkel.

#### **4) AZ ELEKTROMOS KÉSZÜLÉKEK HASZNÁLATA ÉS KARBANTARTÁSA**

- El. mindig válassza le a szerszámot az el. hálózatok bármilyen munkahelyi probléma esetén, minden tisztítás vagy karbantartás előtt, minden költözkor és a tevékenység végén! Soha ne dolgozzon az el. szerszámokat, ha az bármilyen módon megsérült.
- Ha a szerszám szokatlan hangot vagy szagot kezd kiadni, azonnal hagyja abba a munkát.
- Ne terhelje túl az elektromos szerszámokat. Az elektromos kéziszerszám jobban és biztonságosabban fog működni, ha olyan sebességgel dolgozik, amelyre tervezték. Használja a munkához megfelelő szerszámot. A megfelelő szerszám jól és biztonságosan elvégzi azt a munkát, amelyre gyártották.
- Ne használjon olyan elektromos kéziszerszámot, amelyet nem lehet biztonságosan be- és kikapcsolni a vezérlőkapcsolóval. Az ilyen eszközök használata veszélyes. A sérült megszakítót minősített szervizben kell megjavítani.
- Bármilyen beállítás, csere vagy karbantartás előtt válassza le a szerszámot a hálózatról. Ez az intézkedés csökkenti a véletlen indítás kockázatát.
- A nem használt elektromos szerszámokat tartsa távol gyermekektől és illetéktelen személyektől. A tapasztalatlan felhasználók által használt elektromos szerszámok veszélyesek lehetnek. Az elektromos szerszámokat száraz és biztonságos helyen tárolja.
- Óvatosan tartsa az elektromos kéziszerszámot jó állapotban. Rendszeresen ellenőrizze a mozgó alkatrészek beállítását és mobilitásukat. Ellenőrizze a védőburkolatokat vagy más alkatrészeket, hogy nem sérültek-e az elektromos kéziszerszám biztonságos működése érdekében. Ha a szerszám megsérült, újbóli használat előtt javíttassa meg. Sok sérülést az elektromos kéziszerszám nem megfelelő karbantartása okoz.
- Tartsa a vágószerszámokat élesen és tisztán. A megfelelően karbantartott és élezett szerszámok megkönnyítik a munkát, csökkentik a sérülésveszélyt, és jobban ellenőrizhető a velük végzett munka. A használati utasításban meghatározottaktól vagy az importőr által javasoltaktól eltérő tartozékok használata károsíthatja a szerszámot és sérülést okozhat.
- Elektromos szerszámok, tartozékok, munkaeszközök stb. használja ezen utasításoknak megfelelően és az adott elektromos kéziszerszámra előírt módon, figyelembe véve a munkakörülményeket és az elvégzett munka típusát. Ha a szerszámot nem rendeltetésszerűen használja, az veszélyes helyzetekhez vezethet.

#### **5) AZ AKKUMULÁTOR KÉSZÜLÉKEK HASZNÁLATA**

- Az akkumulátor behelyezése előtt győződjön meg arról, hogy a kapcsoló "0-off" állásban van. Az akkumulátor bekapcsolt szerszámba való behelyezése veszélyes helyzeteket okozhat.
- Az akkumulátor töltéséhez csak a gyártó által előírt töltőt használja. A töltő más típusú akkumulátorhoz való használata károsíthatja azt és tüzet okozhat.
- Csak a szerszámhoz tervezett akkumulátorokat használjon. Más akkumulátorok használata sérülést vagy tüzet okozhat.
- Ha az akkumulátort nem használja, tartsa távol fémtárgyaktól, például érintkezőktől, csavarkulcsoktól, csavaroktól és más apró fémtárgyaktól, amelyek az akkumulátor érintkezőinek érintkezését okozhatják a másikkal. Az akkumulátor rövidre zárása sérülést, égési sérülést vagy tüzet okozhat.
- Az akkumulátorokat óvatosan kezelje. Gondatlan kezelés esetén vegyi anyag szivároghat ki az akkumulátorból. Kerülje a vele való érintkezést. Ha mégis érintkezésbe kerül ezzel a vegyszerrel, mossa le az érintett területet folyó vízzel. Ha szembe kerül, azonnal orvoshoz kell fordulni. Az akkumulátor vegyszere súlyos sérülést okozhat.
- Az akkumulátort vagy a szerszámot nem szabad tűznek vagy túlzott hőhatásnak kitenni. Tűznek vagy 130°C feletti hőmérsékletnek való kitétséggel robbanást okozhat.
- A sérült vagy újjáépített akkumulátort vagy szerszámot nem szabad használni. A sérült vagy módosított akkumulátorok kiszámíthatatlanul viselkedhetnek, tüzet, robbanást vagy sérülést okozhatnak.

## 6) SZERVIZ

- Az elektromos kéziszerszámot szakképzett szerelővel javíttassa. Csak ugyanazok a pótalkatrészek használhatók. Ez biztosítja az elektromos kéziszerszám biztonságának megőrzését.

### BISZTONSÁGI ELŐÍRÁSOK A MAGASNYOMÁSÚ TISZTÍTÓHOZ

#### - A NAGYNYOMÁSÚ TISZTÍTÓ HASZNÁLATA ELŐTT FIGYELMESEN OLVASSA EL EZEKET AZ UTASÍTÁSOKAT.

- Csomagolja ki a nagynyomású tisztítót, és ellenőrizze, hogy nem sérült-e. Ne használjon sérült nagynyomású tisztítót, és forduljon a forgalmazóhoz. A csomagolóanyagokat tartsa távol a gyermekektől.
- A készüléket nem használhatják olyan személyek (beleértve a gyermekeket is), akiknek fizikai, érzékszervi vagy szellemi fogyatékosága vagy tapasztalata és ismereteik hiánya miatt nem tudják biztonságosan használni őket, kivéve, ha a készülék használatáért felelős személy felügyeli őket vagy utasította őket a készülék használatára. biztonságukat. Ügyeljen a gyerekekre, hogy ne játsszanak a termékkel.
- **FONTOS:** A túlnyomásos vízszugár veszélyes lehet, ha nem megfelelően használják. Ne irányítson túlnyomásos vízszugarat önmagára, más emberekre, állatokra vagy elektromos berendezésekre.
- A hatályos előírások szerint ezt a terméket rendszerleválasztás nélkül tilos az ivózellátáshoz csatlakoztatni. Használjon IEC 61770 BA típusú rendszerleválasztót. A rendszerleválasztón átfolyó víz már nem ivóvíz. Az önfelszíváshoz használjon 3 m hosszú szívókészletet (F 016 800 335).

#### CSATLAKOZTATÁS AZ ELEKTROMOS HÁLÓZATHOZ

- A hálózati csatlakoztatást tapasztalt villanyszerelőnek kell elvégeznie, és meg kell felelnie a szabvány követelményeinek IEC 60364-1.
- Mielőtt csatlakoztatná a nagynyomású tisztítót az elektromos hálózathoz, győződjön meg arról, hogy a hálózati aljzat feszültsége megegyezik a készülék adattábláján szereplő adatokkal.
- Javasoljuk, hogy ezt a készüléket csak olyan elektromos aljzathoz csatlakoztassa, amelyet 30 mA maradékáram által aktivált megszakító véd.
- Ellenőrizze, hogy a tápkábel nem sérült-e. Ha igen, a veszély elkerülése érdekében cseréltesse ki egy hivatalos szervizközponttal.
- Tekerje le teljesen a tápkábelt!
- A tápkábelt úgy helyezze el, hogy ne jöjjön ki a konnektorból, és senki ne botljon benne!
- **Figyelmeztetés:** A nem megfelelő hosszabbító kábelek veszélyesek lehetnek.
- Csak olyan hosszabbítót használjon, amely vízálló és kültéri használatra készült.
- Óvja a hosszabbító kábeleket a nedvességtől. Úgy helyezze el őket, hogy árvíz esetén biztonságos helyen legyenek.
- Tisztítás előtt, vagy ha hosszabb ideig nem használja a nagynyomású tisztítót, mindig húzza ki az elektromos hálózathoz.
- Soha ne húzza ki a készüléket a tápkábelnél fogva, ha az be van kapcsolva, és a keze nedves vagy nyirkos. Győződjön meg arról, hogy a tápkábel nem sérült.
- (\*) Felhatalmazott szerviz: A gyártó vagy importőr szervizosztálya vagy más személy, aki képesített, felhatalmazott és képesített az ilyen típusú javítások elvégzésére. Javítás esetén a fűtőtestet át kell adni egy ilyen szerviznek.

#### CSATLAKOZTATÁS A VÍZHÁLÓZATHOZ

- Tartsa be a vízellátó hálózat üzemeltetőjének előírásait.
- Minden csatlakozótömlőnek megfelelően tömített csatlakozással kell rendelkeznie.
- Győződjön meg arról, hogy az ellátó tömlő legalább 12,7 mm (1/2") átmérőjű és megerősített.
- Soha ne használja ezt a terméket visszacsapó szelep nélküli vízcsőhöz csatlakoztatva. Öntözze meg azt A visszacsapó szelepen átfolyó mennyiség már nem minősül ivóvíznek.
- A sérült nagynyomású tömlő szétrepedhet, ezért azonnal ki kell cserélni.
- A nagynyomású tömlők, szerelvények és csatlakozók nagyon fontosak a termék biztonsága szempontjából. Csak a gyártó által javasolt nagynyomású tömlőket és csatlakozásokat használjon.

- A szíváshoz csak tiszta vagy szűrt vizet szabad használni.

## **HASZNÁLAT**

- Használat előtt mindig ellenőrizze a termék és a tartozékok állapotát és üzembiztonságát. Ha a termék nincs kifogástalan állapotban, nem szabad használni.
- A készüléket csak álló helyzetben és stabil felületen használja.
- Ne irányítsa a vízugarat önmagára vagy más személyekre ruházat vagy cipő tisztításához.
- Viseljen megfelelő védőruházatot és védőszemüveget a fröccsenő víz vagy szennyeződés elleni védelem érdekében.
- A készülék nem szívhat fel semmilyen oldószert, hígítatlan savat vagy acetont tartalmazó folyadékot (pl. benzin, hígítók, fűtőolaj), mivel a permetgőz erősen gyúlékony, robbanásveszélyes és mérgező.
- A megfelelő biztonsági óvintézkedéseket be kell tartani, ha a készüléket veszélyes környezetben használja (pl. benzinkutaknál). A készülék használata robbanásveszélyes környezetben tilos.
- Csak a készülék gyártója által javasolt tisztítószeret használjon.
- A munkaterületen lévő összes áramvezető alkatrészt védeni kell a fröccsenő víz ellen.
- A szórópisztoly ravaszát működés közben nem szabad "BE" állásban reteszelni.
- Munkavégzés közben mindig használjon egyéni védőfelszerelést, pl. védőszemüveg, munkakesztyű, légzőmaszk stb. védelemként a fröccsenő víz, apró részecskék és aeroszolok ellen.
- Ne használja a magasnyomású tisztítót mások közelében, kivéve, ha ők is használják a szükséges egyéni védőfelszerelést.
- A gumibroncsok/szelepek nyomás alatti vízszaggal történő károsodásának elkerülése érdekében csak legalább 30 cm-es távolságból tisztítsa azokat. A sérülés első jele a gumibroncs színének megváltozása. A sérült gépjármű gumibroncsok és szelepek életveszélyesek.
- Ne tisztítson olyan felületeket, amelyek káros anyagokat (pl. azbesztet) tartalmaznak.
- A mosószeret nem szabad hígítatlanul használni. Ezek a termékek biztonságosan használhatók, amennyiben nem tartalmaznak savakat, lúgokat vagy a környezetre káros anyagokat. Javasoljuk, hogy gyermekektől elzárva tartsa őket. Szembe kerülés esetén bő vízzel azonnal ki kell öblíteni. Lenyelés esetén azonnal orvoshoz kell fordulni.
- Soha ne használjon nagynyomású tisztítót beszerelt szűrő nélkül, vagy piszkos vagy sérült szűrővel.
- Ne dolgozzon a magasnyomású tisztítóval rossz időjárási körülmények között, különösen, ha fennáll a veszély villámveszély.

## **ÜZEMELTETÉS**

- Az üzemeltető csak a vonatkozó előírásoknak megfelelően használhatja a készüléket. Munka közben ügyeljen a környezetében élőkre, különösen a gyerekekre.
- Ezt a készüléket csak olyan személyek kezelhetik, akiket a készülék kezelésében kioktattak, vagy olyan személyek, akik bizonyították, hogy képesek a készülék kezelésére.
- A készüléket nem használhatják gyermekek vagy serdülők.
- A készüléket soha nem szabad felügyelet nélkül hagyni, amikor be van kapcsolva.
- A fúvókából kilépő túlnyomásos vízszagg erős visszarúgást hoz létre. Ezért két kézzel fogja meg a szórópisztolyt.

## **SZÁLLÍTÁS**

- Szállítás előtt állítsa le a motort és rögzítse a készüléket.

## **HOZÁVALÓK ÉS PÓTALKATRÉSZEK**

- Csak a készülék gyártója által jóváhagyott tartozékokat és pótalkatrészeket használjon. Az eredeti tartozékok és eredeti pótalkatrészek biztosítják a készülék problémamentes működését.

## **SZERELÉS**

- Felszerelés előtt kapcsolja ki a készüléket, és húzza ki a csatlakozódugót a konnektorból, hogy megakadályozza a véletlen beindítást.

### **A KEREKEK FELSZERELÉSE (3. ÁBRA)**

- Igazítsa a keréktengelyt a gépburkolat hátulján lévő furathoz, és nyomja le a kereket.

### **A HOZÁVALÓK ÁLLVÁNYÁNAK FELSZERELÉSE (4. ÁBRA)**

- Szerelje fel a készülék hátsó fedelére, és rögzítse a tartozékállványt 4 csavarral (4 x 16 mm).

### **A CSÜRLŐ ÉS FOGANTYÚ FELSZERELÉSE (5. ÁBRA)**

- Szerelje fel az oldalakat és a csörlőtartókat a csörlő mindkét oldalára. (5a. ábra)
- Helyezze be a csörlő fogantyúját a jobb oldali tartóban lévő lyukba. (5b. ábra)
- Rögzítse a csörlőt a fogantyúhoz csavarokkal (4 x 16 mm). (5c, 5d, 5e ábra)
- Rögzítse a fogantyút a készülékhez 4 csavarral (4 x 22 mm) (5f és 5g ábra)

### **A SZÓRÓPISTOLY ÉS TÁPKÁBEL TARTÓJÁNAK FELSZERELÉSE (6. ÁBRA)**

- Csúsztassa a szórópisztoly tartót A (helyezze a fogantyú tetejére) és a szórópisztoly tartót B (helyezze a gép aljára) a gép bal oldalán.
- Csúsztassa a tápkábel tartóját a készülék jobb oldalára.

### **MAGASNYOMÁSÚ TÖMLŐ FELSZERELÉSE (7. ÁBRA)**

- Távolítsa el a vízkimenet védőfedelét.
- Csatlakoztassa a nagynyomású tömlő egyik végét a vízkimenethez, a másik végét pedig a szórópisztoly fogantyújához.

### **SZÓRÓPISTOLY FELSZERELÉSE (8. ÁBRA)**

- Helyezze be a szórórudat a szórópisztolyba, és forgassa el 1/4 fordulattal.
- Szereljen fel egy fúvókát vagy turbófúvókát a szórórúdra.
- A fúvóka eltávolításához húzza ellentétes irányba a fúvóka hüvelyt (a) és a fúvókát.

### **A SZÓRÓ PISZTOLY BISZTONSÁGI ZÁRA (9. ÁBRA)**

- A reteszelő gomb célja, hogy megakadályozza a készülék véletlenszerű bekapcsolását
- Ha a reteszelő gomb "Zárolás" állásban van, a szórópisztoly reteszelve van.
- A reteszelő gomb nem a folyamatos működés biztosítására szolgál.

### **A SZÓRÓPISTOLY KERETE (10. ÁBRA)**

- A hüvely segítségével 360°-kal el lehet forgatni a szerelt szórórudat, tisztítókefét vagy terasztisztítót.
- Húzza előre a hüvelyt, és egyszerűen fordítsa el 360°-kal.

### **A TISZTÍTÓSZER EDÉNYÉNEK FELSZERELÉSE (11. ÁBRA)**

- Helyezze be a mosószer-tartályt a szórópisztolyba, és fordítsa el 1/4 fordulattal.

### **BEMENŐ SZŰRŐ FELSZERELÉSE (12. ÁBRA)**

- Szerelje fel a bemeneti szűrőt a vízbemenetre.
- Szereljen fel egy 1/2"-os gyorscsatlakozót a bemeneti szűrőre. Ha a telepítés sikeres, kattanást kell hallania, különben ezen a ponton víz szivárog.

### **BEMENŐ TÖMLŐ FELSZERELÉSE (13. ÁBRA)**

- Szerelje fel a tömlő egyik végét a 1/2"-os gyorscsatlakozóra, a másik végét pedig a vízellátásra.
- Nyissa ki a vízcsapot, és ellenőrizze, hogy a víznyomás a bemenetnél 0,01-0,3 MPa között legyen.
- Nyomja meg a szórópisztoly kioldóját, amíg az összes levegő ki nem távozik a gépből, és a víz el nem kezd kifolyni a pisztolyból.

### **A TISZTÍTÓ KEFE FELSZERELÉSE (14. ÁBRA)**

- Helyezze be a szórórudat a szórópisztolyba, és forgassa el 1/4 fordulattal.

- Illesszen egy tisztítókefét a szórórúdra.

### **A TERASZ TISZTÍTÓ FELSZERELÉSE (15. ÁBRA)**

- Szerelje fel a terasztisztító csatlakozóját a terasztisztító fejre.
- Csavarja rá a terasztisztító szórófejét a terasztisztító csatlakozójára.
- Helyezze be a terasztisztító rudat a terasztisztító csatlakozójába, és rögzítse a két részt egy rögzítőcsappal.
- Helyezze be a szórórudat a szórópisztolyba, és forgassa el 1/4 fordulattal.
- Szerelje fel a már összeszerelt terasztisztítót a szórórúdra.

## **HASZNÁLAT**

### **HASZNÁLAT ELLŐT**

- Légtelenítse a készüléket:
  - győződjön meg arról, hogy a kapcsoló "OFF" állásban van.
  - Nyissa ki a vízcsapot, és győződjön meg arról, hogy a víznyomás a bemenetnél 0,01 - 0,3 MPa között van.
  - Nyomja meg a szórópisztoly kioldóját, amíg az összes levegő ki nem távozik a gépből, és a víz el nem kezd kifolyni a pisztolyból.
- Ellenőrizze a biztonsági szelepet:
  - ha a nyomás meghaladja a megengedett értéket, a biztonsági szelep visszavezeti a felesleges folyadékot.
- Távolítson el minden olyan tárgyat a munkaterületről, amely veszélyt jelenthet.

### **HASZNÁLAT**

#### **bekapcsolás (16 ábra)**

- Csatlakoztassa a nagynyomású tisztítót a hálózathoz.
- A nagynyomású tisztító bekapcsolásához fordítsa a kapcsolót "ON" állásba.
- Nyomja meg a reteszelő gombot, majd indítsa el a szórópisztolyt.

#### **Kikapcsolás (16.ábra)**

- Engedje el a szórópisztoly kioldóját.
- A nagynyomású tisztító kikapcsolásához fordítsa a kapcsolót "OFF" állásba.

#### **Automatikus leállás funkciója**

- A gépet úgy tervezték, hogy a maximális nyomás elérésekor leállítsa a motort. Ez azt jelenti, hogy a szórópisztoly ravaszának elengedése után a gép tovább jár, amíg el nem éri a maximális nyomást, majd leáll.

#### **A szóróábra beállítása (alacsony/magas nyomás) (17.ábra)**

- Fordítsa a kapcsolót "OFF" állásba
- A magas nyomás beállításához forgassa el az állítható fúvókát az óramutató járásával megegyező irányba.
- Az alacsony nyomás beállításához forgassa el az állítható fúvókát az óramutató járásával ellentétes irányba.

#### **Turbo fúvóka használata (18 ábra)**

- A turbó fúvóka erős vízugarat továbbít, amely nem menekül el a szennyeződésektől.

#### **A tisztítószer edény használata (18 ábra)**

- Öntse a szükséges mennyiségű mosószert a mosószer-tartályba.
- Szerelje fel a mosószer-tartályt a készülékre.

**MEGJEGYZÉS:** A tisztítószert hígítani kell a leghatékonyabb tisztítás érdekében. Mielőtt a mosószert a mosószer-tartályba töltené, javasoljuk, hogy megfelelő edényben a kívánt koncentrációra hígítsa fel.

### **Ajánlott tanácsok:**

- Ügyeljen arra, hogy a nagynyomású tisztító vízszintes felületen legyen.
- Ne lépje túl a tömlőben megengedett legnagyobb nyomást, és ne mozgassa a nagynyomású tisztítót húzással

Tömlő. Ez a készülék instabillá válását és felborulását okozhatja.

- Ne hurkolja a hurkokat, és ne sétáljon a gépjárművön. Ne tegye ki a tömlőt éles anyagok hatásának él vagy sarok.

- Soha ne használjon turbófúvókát a gépjárművek tisztításához.

**FIGYELMESZTETÉS!** Soha ne érintse meg a forgó tisztítókefét működés közben.

### **A tisztítószer használata:**

- Csak a gyártó által javasolt tisztítószereket használjon.
- A környezet védelme érdekében javasoljuk a tisztítószerek lehető legkíméletesebb használatát. Kövesse a mosószer címkéjén feltüntetett ajánlott hígítást.

### **Ajánlott tisztítás**

1. Először permetezze be tiszta vízzel a megtisztított területet
2. Szennyeződések felszabadulása
  - Csatlakoztassa a mosószer-tartályt a nagynyomású tisztítóhoz, és óvatosan vigye fel a tisztítandó területre.
3. Szennyezés
  - Várjon körülbelül 5 percet, majd távolítsa el a laza szennyeződést nagynyomású tisztítóval.

**Megjegyzés:** Függőleges felület tisztításakor alulról permetezze be a tisztítószert, és felülről öblítse le.

### **Használat az alternatív helyeken vízzel**

- A nagynyomású tisztító képes vizet szivattyúzni víztartályokból és természetes vízforrásokból.
- Fontos, hogy a víz tiszta legyen, és a bemeneti szűrő fel legyen szerelve a gépre.
- Használjon önfelszívó tartozékokat:
  - szívószűrő visszacsapó szeleppel
  - 3 m hosszú, megerősített szívótömlő
  - univerzális csatlakozó nagynyomású tisztítóhoz való csatlakoztatáshoz
- Ezzel a tartozékkal a nagynyomású tisztító 0,5 m mélységig képes vizet szívni.
- A szívás körülbelül 15 másodpercet vesz igénybe.
- Merítse vízbe a tömlőt a levegő kiszorításához.
- Ezután csúsztassa a tömlőt a nagynyomású tisztítóra, és ügyeljen arra, hogy a szívószűrő vízben maradjon.
- Működtesse a magasnyomású tisztítót eltávolított szórópisztollyal, amíg a víz egyenletesen ki nem folyik a tömlőből.
- Ha 25 másodpercen belül nem szivárog a víz, kapcsolja ki a kapcsolót, és ellenőrizze az összes csatlakozást.
- Ha víz folyik ki a tömlőből, kapcsolja ki a nagynyomású tisztítót, és szerelje össze újra, hogy dolgozhasson vele.
- Fontos, hogy a tömlő és a csatlakozók jó minőségűek legyenek, a csatlakozások szorosak és a tömítések sértetlenek és pontosan behelyezve legyenek. A szivárgó csatlakozások megakadályozhatják a szívást.

## **KARBANTARTÁS ÉS TÁROLÁS**

- Mielőtt bármilyen ellenőrzést vagy karbantartást végezne, kapcsolja ki a készüléket, húzza ki a csatlakozódugót a konnektorból és válassza le a vízellátást.
- Minden használat után alaposan tisztítsa meg a nagynyomású tisztítót.
- Állítsa a kapcsolót "OFF" állásba, és nyomja meg a szórópisztoly ravaszát, hogy leengedje a vizet a nagynyomású tömlőből.
- Alaposan tisztítsa meg a gép külsejét. Ha a szennyeződés nem távolítható el, használjon szappanos vízzel megnedvesített puha rongyot. Soha ne használjon tisztítószereket vagy oldószereket, mint például benzin,

alkohol, ammónia stb.! Ezek az oldószerek károsíthatják a termék műanyag részeit.

- A jó teljesítmény érdekében ellenőrizze és tisztítsa meg a bemeneti szűrőt. Távolítsa el a bemeneti szűrőt és öblítse le meleg vízzel, nehogy a nagynyomású tisztítót eltömődjenek idegen tárgyak.
- Távolítsa el a szórórudat a szórópisztolyról, és távolítson el minden szennyeződést a fúvókáról.
- Rendszeresen ellenőrizze berendezését, és ha azt tapasztalja, hogy egyes részei elhasználódtak vagy sérültek, saját biztonsága érdekében cserélje ki azokat. A kopott vagy sérült gépalkatrészeket csak hivatalos szervizközpont cserélheti ki, vagy a kereskedő cserélheti ki.
- Győződjön meg arról, hogy eredeti Worcraft alkatrészeket használ.
- Tárolja a nagynyomású tisztítót száraz helyen, és ne helyezzen rá semmilyen tárgyat.
- **FIGYELMEZTETÉS:** A fagykárokra nem terjed ki a garancia. A magasnyomású tisztítóban maradt víz 0 °C alatti hőmérsékleten megfagy és károsítja azt. A nagynyomású tisztítót az utolsó használat után, tárolás előtt teljesen ki kell üríteni.

## KÖRNYEZETVÉDELEM



Az áthúzott kerekes kuka szimbólum a termékeken vagy a kísérő dokumentumokon azt jelenti, hogy a használt elektromos és elektronikus termékeket nem szabad az általános háztartási hulladékkal együtt keverni. A megfelelő ártalmatlanítás, hasznosítás és újrahasznosítás érdekében ezeket a termékeket szállítsa a kijelölt gyűjtőhelyekre, ahol ingyenesen átveszik azokat. Alternatív megoldásként egyes országokban egyenértékű új termék vásárlásakor visszaküldheti termékeit a helyi viszonteladónak. A termék megfelelő ártalmatlanításának biztosításával segít megelőzni a környezetre és az emberi egészségre gyakorolt lehetséges negatív következményeket, amelyeket egyébként a termék nem megfelelő hulladékkezelése okozhatna. További részletekért forduljon a helyi hatósághoz vagy a legközelebbi gyűjtőhelyhez. Az ilyen típusú hulladékok nem megfelelő ártalmatlanítása a nemzeti előírásoknak megfelelően szankciókat vonhat maga után.

# WORCRAFT

PROFESSIONAL

## Garancialevél/Warranty

Modellszám:	Eladás dátuma:	Eladó aláírása és pecsétje:

Ügyfél neve (cég neve):	Ügyfél címje (Cég címje):

<b>Az ügyfél az aláírásával megerősíti, hogy a készüléket bemutatták és elmagyarázták neki, hogy ismeri a gép üzemeltetésére és használatára vonatkozó utasításokat, valamint hogy a készülék teljesen volt neki kiadva.</b>	Ügyfél aláírása:

## Jegyzések a panszokról – jótálási javítások

A panasz elfogadásának dátuma:	A panasz befejezésének dátuma:	A panasz száma:	Aláírás az átvett jótálási javításról (Jegyzések a jogosulatlan panszról)	Serviztechnikus pecsétje:

### Jótállás feltételek

- A szállító biztosítja a termék jótálását amely szerepel a garancialevelen a feltétellel, hogy a használat és tárolás összhangban lesz a feltételekkel és normákkal, valamint a használati utasítással. A garanciaidő az értékesítés időpontjától kezdődik.  
A jótálási idő a töltőkre 12 hónap.
- A kiterjesztett garanciát 5 éves időszakra nyújtják a feltétellel, hogy a termék bevan írva a hoszab garancia termékek listájára, az utolsó használó a vevő, es nemlesz használva kereskedelmi célokra. A kiterjesztett jótállás rendszeres szervizellenőrzést igényel a szállító hivatalos szervizközpontjában.
- A garancia időtartama meghosszabbodik a termék garanciális idejével mikor a szervizközpontba volt javításba, és a jótállási lapon felvann jegyezve ez az idő. A jótállási igényt a fogyasztó igényelheti egy hivatalos szervizközpontban, a mellékelt "A" szervizközpont lista szerint. A "B" szervizközpontokba csak ojan termékeken végeznek javításokat amelyeket ott adtak ell. A szervizközpontok listáját rendszeresen frissítik a gyártók és az import oldalon: [www.strendpro.sk](http://www.strendpro.sk).
- A Szervizközpontnak a törvényi határidőn belül jótálási javítást kell biztosítania. A panaszkezelés törvényes határideje a panasz kézhezvételét követő napon kezdődik
- Az ingyenes garanciális javítás nem alkalmazható a termék helytelen használatából eredő hibákra, az üzemeltetési utasítás okal elentétben, a nem megfelelő kezelésének, a gép mechanikai károsodásra, az általános mechanikai károsodásra amely általános használatkor keletkezik, az üzemeltető helytelen használatára, természeti katasztrófaéknál, a termékkel való illetéktelen beavatkozásnál, a nem megfelelő pótalkatrészek használatánál a nem megfelelő tüzelőanyag használatnál és a látszólagos gépi túlterhelés következtében fellépő hibáknál a felső teljesítmény határ folyamatos túllépése miatt. Az üzemeltető által kezelhető, és a használati utasításban felsorolt tisztítási, karbantartási, gondoskodás és a beállítási munkák nem tartoznak a jótállás hatálya alá.
- Az alkatrészek kopásának elsősorban ojan alkatrészek kopása érhető mind: minden forgó és mozgó alkatrész, vágó rész és burkolat, kapcsok és ékek, fogaskerekek és ékszíjak, láncos fogaskerekek, súrlódás és tengelykapcsoló súrlódó felületek, gumiabroncs futófelületek és rutinszerű karbantartási alkatrészek, mint például: , hidraulikus és olajsűrűk, gyújtógyertyák, olaj- és hűtőfolyadék-kazetták
- A kiterjesztett garanciából kivannak hagyva olyan gépek és berendezések mentesített részeit, amelyeknél az adott gyártó rövidebb garanciát nyújt, mint maga a termék gyártója. Ez a kategória magában foglalja: akkumulátorok, izzók és hasonlók
- A garancia alá tartozó igények igénybevételéhez való jog a termék tulajdonosa, feltéve hogy ezt legkésőbb a jótállási időszak utolsó napján teszi meg.
- A követelések feldolgozása a Polgári Törvénykönyv és a Fogyasztóvédelmi Törvény vonatkozó rendelkezéseinek megfelelően történik.
- A meghosszabbított 5 éves garanciális feltételeknek megfelelő szervizellenőrzést csak rendszeres időközönként, a szállító hivatalos szervizközpontjában lehet elvégezni, és az egyes vizsgálatok közötti időszak nem haladhatja meg a 12 hónapot. Az első szervizvizsgálatot legkésőbb a termék értékesítésének napjától számított 12 hónapon belül kell elvégezni. A szervizvizsgálatokat a naptári év utolsó három és első két hónapjában szervizközpontok végzik. Minden szervizvizsgálatot fel kell jegyezni a jótállási jegyen a szervizközpont ellenőrzésének, aláírásának és bélyegzőjének dátumával. A szervizvizsgálat a gyártó által ajánlott gépellőrzést, a patronok és szűrők cseréjét, a kopott és sérült alkatrészek cseréjét, amelyek a más alkatrészek károsodását, kopását és a gép beállítását érinthetik. A szolgáltatási ellenőrzést és a felhasznált anyagot egy érvényes kiszolgálóközponti árlista szerint kell kiszámítani.

A panasz benyújtásakor a panaszolt köteles benyújtani egy tiszta és teljes terméket, a vásárlás igazolását, vagy egy kitöltött és megerősített garanciajegyet a panaszra. A kiterjesztett garancia esetén a szervizvizsgálatok és az egyes tőrak adózási dokumentumait rögzítik.  
Ha a garanciális kártyán a meghosszabbított garanciális feltételek egyikének sem felel meg, a termék 2 év garanciát vállal.

**A JÓTÁLLÁSON BELÜLI ÉS JÓTÁLLÁSON KÍVÜLI SZERVIZT A GYÁRTÓ FELHATALMAZOTT KÉPVISELŐJE VÉGZI**

A gyártó felhatalmazott képviselője: Slovakia Trend Export-Import s.r.o., Michalovská 87/1414, 073 01 Sobrance

Fax: (056) 652-2329 Tel: 0915 392 687 E-mail: [servis@slovakia-trend.sk](mailto:servis@slovakia-trend.sk)

## APARAT DE SPĂLAT CU PRESIUNE

### UTILIZAREA PENTRU CARE A FOST CONCEPUT

Aparatul este destinat curățării zonelor și obiectelor din afara casei, a uneltelor, vehiculelor și bărcilor, dacă se utilizează accesoriile corespunzătoare, cum ar fi agenții de curățare aprobați de WORCRAFT. Utilizarea preconizată este legată de funcționarea la o temperatură ambientală cuprinsă între 0°C și 40°C. Acest produs nu trebuie utilizat pentru uz profesional.

### DESPACHETAREA (consultați fig. 1)

Stimate client, Vă mulțumim foarte mult pentru că ați ales produsele noastre.

Vă rugăm să verificați dacă articolul este complet, așa cum este specificat în domeniul de livrare. În cazul în care lipsesc piese, vă rugăm să contactați centrul nostru de service sau punctul de vânzare.

- Deschideți ambalajul și scoateți echipamentul cu grijă.
- Îndepărtați materialul de ambalare și orice alte ambalaje și/sau curele de transport.
- Verificați dacă sunt furnizate toate articolele.
- Inspectați echipamentul și accesoriile pentru a vedea dacă există daune de transport.
- Dacă este posibil, păstrați ambalajul până la sfârșitul perioadei de garanție.

1	Duză	10	Suport accesorii	19	Cârlig pistol A
2	Duză turbo	11	Roți (2 bucăți)	20	Cârlig de cablu
3	Mânerul rolei	12	Lance de pulverizare	21	Arbore suport mâner
4	Mâner	13	Pistol de pulverizare	22	Ansamblu mic de curățare a terasei.
5	Corpul mașinii	14	Conector 1/2 HPC	22-1	Cap de curățare a terasei
6	Rolă furtun	15	Cârlig pentru pistol B	22-2	Cap de pulverizare pentru terase
7	Ac de curățare	16	Recipient detergent	22-3	Racord pentru terasă
8	Duză unghiulară	17	Perie de presiune	22-4	Lance pentru terase
9	Filtru de admisie	18	Șuruburi		

Pericol! Echipamentul și materialul de ambalare nu sunt jucării. Nu lăsați copiii să se joace cu pungi de plastic, folii sau piese mici. Există pericolul de înghițire sau de sufocare!

### SPECIFICAȚII TEHNICE

Model	HC24-120 / HRF24W	Clasa de izolare	II
Tensiune	230-240V~ 50Hz	Lungimea cablului	5m
Putere de intrare	2400w	Lungimea furtunului de apă	5m
Presiune nominală	12MPa	Nivel presiune acustică	LpAm=79,9dB(A), KpA=3dB(A)
Presiune maximă	18MPa	Nivel putere acustică	LwA=88,3dB(A), KwA=3dB(A)
Debit nominal	6,5 l/min	Vibrații	<2,73m/s <sup>2</sup> , K=1,5m/s <sup>2</sup>
Debitul max.	8 l/min	Greutate	9kgs
Clasa de protecție	IPX5		

### DESCRIEREA APARATULUI (consultați fig. 2)

1	Duză	11	Roți (2 bucăți)	21	Arborele suportului mânerului
2	Duză turbo	12	Lance de pulverizare	22	Ansamblu mic de curățare a terasei.
3	Mânerul rolei	13	Pistol de pulverizare	22-1	Cap de curățare a terasei
4	Mâner	14	Conector 1/2 HPC	22-2	Cap de pulverizare pentru terase
5	Corpul mașinii	15	Cârlig pentru pistol B	22-3	Conector pentru terasă
6	Înfășurătoare cu furtun	16	Recipient detergent	22-4	Lance pentru terase
7	Ac de curățare	17	Perie de presiune	23	Înterupător ON/OFF
8	Duză unghiulară	18	Șuruburi	24	Admisie apă
9	Filtru de admisie	19	Cârlig pentru pistol A	25	Cârlig pentru recipient detergent
10	Suport pentru accesorii	20	Cârlig cablu	26	Orificiu evacuare apă







### INFORMAȚII PRIVIND ZGOMOTUL/VIBRAȚIILE

Nivelul de vibrații indicat în această fișă de informații a fost măsurat în conformitate cu un test standardizat prezentat în EN 60335 și poate fi utilizat pentru a compara o sculă cu alta. Acesta poate fi utilizat pentru o evaluare preliminară a expunerii.

Nivelul de emisie de vibrații declarat reprezintă principalele aplicații ale sculei. Cu toate acestea, dacă scula este utilizată pentru diferite aplicații, cu diferite accesorii sau unelte de inserție sau dacă este prost întreținută, emisia de vibrații poate fi diferită. Acest lucru poate crește semnificativ nivelul de expunere pe întreaga perioadă de lucru.

O estimare a nivelului de expunere la vibrații ar trebui să ia în considerare, de asemenea, momentele în care scula este oprită sau când este în funcțiune, dar nu execută efectiv lucrarea. Acest lucru poate reduce semnificativ nivelul de expunere pe întreaga perioadă de lucru. Identificați măsuri de siguranță suplimentare pentru a proteja operatorul de efectele vibrațiilor, cum ar fi: întreținerea sculei și a accesoriilor, menținerea mâinilor calde, organizarea modelelor de lucru.

## EXPLICAREA SIMBOLURILOR

	Atenție!		Deconectați imediat fișa de la priză, în cazul în care cablul de alimentare este deteriorat, încurcat sau rupt. Deconectați întotdeauna fișa de la priză înainte de a lucra la aparat.
	Citiți manualul.		Nu îndreptați niciodată jetul de apă spre oameni, animale, aparat sau componente electrice. Avertisment: Jeturile de înaltă presiune pot fi periculoase dacă sunt supuse unei utilizări necorespunzătoare..
	Aparatele electrice nu trebuie eliminate împreună cu deșeurile menajere.		În conformitate cu reglementările în vigoare, aparatul nu trebuie utilizat niciodată pe rețeaua de apă potabilă fără un separator de sistem. Utilizați un separator conform IEC 61770 tip BA.

## SIGURANȚA

### Note de siguranță

**Avertisment! Citiți cu atenție aceste instrucțiuni, familiarizați-vă cu comenzile și cu utilizarea corectă a mașinii. Vă rugăm să păstrați instrucțiunile în siguranță pentru utilizare ulterioară! Nerespectarea avertismentelor și instrucțiunilor poate duce la șocuri electrice, incendii și/sau vătămări grave.**

### Conectarea la rețeaua electrică

- Tensiunea indicată pe plăcuța de identificare trebuie să corespundă cu tensiunea sursei de alimentare.
- Recomandăm ca acest echipament să fie conectat numai la o priză care este protejată de un întrerupător de circuit care ar fi acționat de un curent rezidual de 30 mA.
- Deconectați fișa de la priză ori de câte ori aparatul este lăsat nesupravegheat pentru orice perioadă.
- Instalația de alimentare cu energie electrică trebuie să fie conformă cu IEC 60364-1.
- În cazul în care cablul de alimentare este deteriorat, acesta trebuie înlocuit de către producător, de către agentul său de service sau de către persoane calificate în mod similar, pentru a evita un pericol.
- Dacă fișa este deteriorată, acordați atenție la următoarele:
  - Fișele și prizele situate în apropierea locului de muncă sau în aer liber trebuie să fie din clasa IP 55 din BS 5490 pentru a asigura o protecție adecvată împotriva pătrunderii apei etc., iar admisiile de cabluri necesită o etanșare eficientă. Ar trebui să se prevadă căptușeli de cauciuc peste presetupele pentru cabluri. Fișa și prizele protejate împotriva stropirii (clasa IP X2 din BS 5490), conform BS 4343, sunt adecvate pentru utilizare în interior, în cazul în care fișa se află departe de zona de pulverizare a apei în care este utilizat aparatul.
  - Nu atingeți niciodată fișa de alimentare cu mâinile umede.
  - Nu trageți de fișă în timpul funcționării aparatului.
  - Nu treceți peste, nu striviți și nu trageți de cablul de alimentare sau de prelungitor, în caz contrar acesta poate fi deteriorat. Protejați cablul de căldură, ulei și margini ascuțite.
  - Nu utilizați aparatul, în cazul în care cablul de alimentare sau piesele importante, de ex. furtunul de înaltă presiune, pistolul electric sau dispozitivele de siguranță sunt deteriorate.
  - Avertisment: Cablurile prelungitoare inadecvate pot fi periculoase.
  - Dacă se utilizează un prelungitor, fișa și priză trebuie să fie de construcție etanșă. prelungitorul trebuie să aibă o secțiune transversală conformă cu instrucțiunile de utilizare și să fie protejat împotriva stropirii cu apă. Conexiunea nu trebuie să se afle în apă.
  - La înlocuirea fișelor de pe cablul de alimentare sau de pe prelungitor, protecția împotriva apei pulverizate și stabilitatea mecanică trebuie să rămână intacte.

### Conectarea la apă

- Respectați reglementările companiei dumneavoastră de alimentare cu apă.
- Toate furtunurile de racordare trebuie să aibă îmbinările etanșate corespunzător.
- Asigurați-vă că furtunul de alimentare are un diametru de cel puțin 12,7 mm (1/2") și este întărit.
- Aparatul nu trebuie utilizat niciodată la alimentarea cu apă potabilă fără o supapă de reflux. Apa care a trecut prin supapa de reflux este considerată nepotabilă.
- Furtunul de înaltă presiune nu trebuie să fie deteriorat (pericol de spargere). Un furtun de înaltă presiune deteriorat trebuie înlocuit imediat. Utilizați numai furtunurile și racordurile recomandate de producător.
- Furtunurile, racordurile și cuplaje pentru înaltă presiune sunt importante

pentru siguranța aparatului. Folosiți numai furtunurile, fittingurile și cuplajele recomandate de producător.

- Pentru admisie trebuie utilizată numai apă curată sau filtrată.

### Aplicații

- Înainte de utilizare, verificați dacă aparatul și echipamentul de operare sunt în stare perfectă și sunt sigure pentru funcționare. Nu utilizați unitatea dacă nu este în stare perfectă.
- Nu îndreptați jetul împotriva dumneavoastră sau a altor persoane pentru a curăța hainele sau încălțăminte.
- Nu utilizați lichide care conțin solvenți, acizi nediluți, acetonă sau solvenți! Aceasta include benzina, diluanții de vopsea, uleiul de încălzire. Vaporii pulverizați sunt foarte inflamabili, explozivi și toxici.
- La utilizarea aparatului în zone periculoase (de exemplu, benzinării) trebuie respectate reglementările de siguranță corespunzătoare. Este interzisă utilizarea unității în locuri cu potențial exploziv.
- Unitatea trebuie să fie așezată pe o bază solidă.
- Utilizați numai detergenți recomandați de producător. Respectați instrucțiunile de aplicare, eliminare și avertizare ale producătorilor de detergenți.
- Toate componentele conductoare de curent din zona de lucru trebuie să fie protejate împotriva stropilor de apă.
- Dispozitivul de declanșare al pistolului nu trebuie să fie blocat în poziția "ON" în timpul funcționării.
- Purtați îmbrăcăminte de protecție adecvată pentru a vă proteja împotriva stropilor de pe unele părți. Nu folosiți aparatul în raza de acțiune a unor persoane decât dacă acestea poartă, de asemenea, îmbrăcăminte de protecție.
- Dacă este necesar, purtați echipament individual de protecție (EIP), de ex. ochelari de protecție, protecție respiratorie etc. pentru a vă proteja împotriva apei, particulelor și/sau aerosolilor pulverizați înapoi de la piese.
- Presiunea ridicată poate provoca ricoșarea obiectelor. Dacă este necesar, purtați echipament individual de protecție adecvat, cum ar fi ochelari de protecție.
- Anvelopele/ valvele de anvelope ale vehiculelor pot fi curățate numai de la o distanță minimă de 30 cm, în caz contrar, anvelopa/ valvele de anvelope ale vehiculului ar putea fi deteriorate de jetul de înaltă presiune. Primul indiciu în acest sens este o decolorare a anvelopei.
- Anvelopele/valvele de anvelope ale vehiculului deteriorate pot fi extrem de periculoase.
- Materialele care conțin azbest și alte materiale care conțin substanțe periculoase pentru sănătatea dumneavoastră nu trebuie pulverizate.
- Detergenții nu trebuie să fie utilizați nediluți. Produsele pot fi utilizate în condiții de siguranță, deoarece nu conțin acizi, baze sau substanțe dăunătoare pentru mediu. Recomandăm ca detergenții să fie ținuți în afara razei de acțiune a copiilor. În cazul în care detergenții intră în contact cu ochii, spălați-vă imediat cu apă din abundență, iar în caz de înghițire contactați imediat un medic.
- Nu utilizați niciodată mașina de spălat sub presiune fără filtru sau cu un filtru murdar sau deteriorat. Utilizarea mașinii de spălat cu presiune fără filtru sau cu un filtru murdar sau deteriorat poate anula garanția.
- Părțile metalice pot deveni fierbinți după o utilizare prelungită, dacă este necesar purtați mănuși de protecție.
- Evitați spălarea cu presiune înaltă în condiții meteorologice nefavorabile, în special atunci când există riscul de fulgere.

## Operarea

● Operatorul trebuie să utilizeze unitatea în conformitate cu reglementările. Acesta trebuie să țină cont de condițiile locale și să fie atent la alte persoane, în special la copii, atunci când utilizează unitatea.

● Unitatea poate fi utilizată numai de către persoane autorizate care au primit instruire sau care și-au demonstrat capacitatea de a opera unitatea. Unitatea nu trebuie să fie operată de copii sau tineri (pericol de accidente din cauza utilizării incorecte a unității). Copiii trebuie supravegheați pentru a se asigura că nu se joacă cu aparatul.

● Acest aparat poate fi utilizat de persoane cu capacități fizice, senzoriale sau mentale reduse sau fără experiență și cunoștințe, dacă acestea au fost supravegheate sau instruite cu privire la utilizarea aparatului în condiții de siguranță și dacă înțeleg pericolele implicate.

● Aparatul nu trebuie lăsat niciodată nesupravegheat în timp ce aparatul este pornit.

● Jetul de apă de la duza de înaltă presiune produce un recul

a pistolului. Prin urmare, trebuie să țineți ferm pistolul și lanca de pulverizare cu ambele mâini.

## Transport

● Decuplați motorul și fixați unitatea înainte de a o transporta.

## Întreținerea

● Decuplați unitatea înainte de toate lucrările de curățare și întreținere și înainte de înlocuirea componentelor. Scoateți fișa din priză dacă unitatea este alimentată de la rețea.

● Reparațiile pot fi efectuate numai de către centrele de service autorizate WORCRAFT.

## Accesorii și piese de schimb

● Trebuie să fie utilizate accesoriile și piesele de schimb care au fost aprobate de WORCRAFT. Accesoriile și piesele de schimb originale garantează că unitatea poate fi operată în condiții de siguranță și fără defectiuni.

## ASAMBLAREA

ATENȚIE! Înainte de asamblare, asigurați-vă că alimentarea cu energie electrică este oprită și că ștecherul este scos din priză.

### Asamblarea roților (a se vedea figura 3)

Aliniați arborele roților cu orificiul de pe carcasa din spate și apăsați-le în jos.

### Asamblarea suportului pentru accesorii (a se vedea Fig. 4)

Instalați suportul pentru accesorii pe carcasa din spate și fixați patru șuruburi (dimensiune: 4x16mm).

### Asamblarea rolei pentru furtun și a mânerului lung (a se vedea fig. 5)

Fixați plăcuțele de rolă și suportul fix al rolei pe părțile laterale ale rolei. (a se vedea Fig. 5, a)

Introduceți pârghia oscilantă în capătul drept al rolei de înfășurare și fixați-o în punctul cel mai adânc. (A se vedea Fig. 5, b)

Atașați arborele suportului mânerului la mâner și strângeți șurubul. (dimensiune: 4x16mm). (A se vedea fig.5, c-d-e).

Glisați mânerul lung al rolei pe mașină (Vezi fig. 10) și fixați patru șuruburi (dimensiune: 4x22mm). (vezi fig.5,f-g)

### Asamblarea cârligului pentru pistol și a cârligului pentru cablu (a se vedea fig. 6)

În partea stângă a mașinii, glisați cârligul pentru pistol A pe partea superioară a mânerului și glisați cârligul pentru pistol B pe partea inferioară a mașinii. Glisați cârligul pentru cablu în partea dreaptă a mașinii.

### Asamblarea furtunului de înaltă presiune (a se vedea Fig. 7)

Îndepărtați mai întâi capacul de protecție al prizei și conectați furtunul de înaltă presiune la orificiul de evacuare a apei.

Îmbinați celălalt cap al furtunului în mânerul pistolului și este complet asamblat atunci când se aude un "clic".

### Asamblarea racordului pistolului (a se vedea fig. 8)

Introduceți lanca de conectare a pulverizatorului în pistolul de pulverizare și răsuciți-o cu 1/4 de tură. Introduceți duza/ duza turbo în lanca de pulverizare. Pentru a scoate duza/ duza turbo, trageți doar manșonul de duză (a) și duza în direcții opuse.

### Blocarea de siguranță a pistolului de pulverizare (a se vedea fig. 9)

Butonul de blocare are rolul de a preveni pornirea accidentală a pistolului de pulverizare, cum ar fi copiii.

Când butonul este pe "Lock" (Blocare), pistolul de pulverizare va fi blocat. Acesta este pentru a nu ieși în timpul pulverizării.

## OPERAREA

Înainte de operare, vă rugăm să vă asigurați că aveți grijă de următoarele aspecte:

1. Goliți aerul înainte de utilizare
2. Funcția supapei de siguranță: când presiunea pompei depășește supapa presetată, returnează excesul de lichid.
3. Înainte de a începe orice sarcină de curățare este important ca zona să fie eliberată de

### Manșonul de plastic al pistolului de pulverizare (a se vedea fig. 10)

Trageți în față înainte de rotire. Rotiți manșonul rotativ la 360 de grade pentru a schimba unghiul.

### Racordul recipientului pentru detergent (a se vedea fig.11)

Introduceți recipientul pentru detergent în pistolul de pulverizare și răsuciți-l cu 1/4 de tură.

### Conexiunea filtrului de admisie (a se vedea fig. 12)

Instalați filtrul de admisie la admisia mașinii și asigurați-vă că racordul este ferm. (A se vedea fig. 24)

Apoi introduceți racordul 1/2 HPC în racordul de admisie a apei, veți auzi un clic, ceea ce înseamnă că instalarea este reușită, în caz contrar nu este corespunzător și vor exista scurgeri de apă în această poziție. Conectați celălalt capăt al furtunului de intrare a apei la sursa de alimentare cu apă.

### Racordarea furtunului de admisie (a se vedea fig. 13)

1. Conectarea furtunului de apă la intrare (racord 1/2 HPC), asigurați-vă că este conectat ferm. Nu porniți mașina în acest moment.
2. Deschideți robinetul, asigurați-vă că presiunea apei la intrare se menține între 0,01Mpa și 0,3Mpa.
3. Apăsați trăgaciul până când tot aerul este împins afară din mașină și apa curge din pistol. Aceasta înseamnă că acum pompa este plină de apă.

### Asamblarea periei de presiune (a se vedea fig. 14)

1. Introduceți lanca de pulverizare de conectare în pistolul de pulverizare și rotiți-o cu 1/4 de tură. Introduceți peria de presiune în lanca de pulverizare.

### Conectarea dispozitivului de curățat mare pentru terasă (a se vedea fig. 15)

Introduceți conectorul pentru terasă (22-3) prin capul curățătorului de terasă (22-1).

Înșurubați capul de pulverizare pentru terasă (22-2) pe racordul pentru terasă.

Introduceți lanca pentru terasă (22-4) pe conector.

Introduceți știftul de blocare în orificiul de pe conector pentru a le bloca unul pe celălalt.

Introduceți lanca de pulverizare în pistolul de pulverizare și răsuciți-o cu 1/4 de tură. Introduceți lanca mică pentru terasă în lanca de pulverizare.

obiecte care ar putea crea un pericol. Îndepărtați din zona de lucru obiectele peste care s-ar putea împiedica, cum ar fi jucăriile sau mobilierul de exterior. Asigurați-vă că toate ușile și ferestrele sunt bine închise.

### Pornirea mașinii (a se vedea fig. 16)

1. Conectați aparatul la priză.
2. Pentru a porni mașina, rotiți comutatorul în direcția corectă pentru a indica poziția "ON".
3. Pentru a opri mașina, rotiți comutatorul în direcția stângă pentru a indica poziția "OFF".

#### **Funcția de oprire automată**

Mașina este proiectată să oprească motorul atunci când puterea este atinsă presiunea maximă. Înseamnă că pistolul de pulverizare nu mai funcționează, mașina va continua să funcționeze automat până când va atinge presiunea maximă și se va opri.

#### **Forma de pulverizare Reglabilă (a se vedea figura 17)**

Oprți întrerupătorul și mențineți mașina în starea OFF. În funcție de situațiile de lucru, forma de pulverizare trebuie reglată. De exemplu, atunci când pulverizați o suprafață mare, pentru o eficiență ridicată a pulverizării, este suficient să rotiți capul de pulverizare în sensul acelor de ceasornic pentru a-l regla în formă de evantai. Atunci când spălați colțuri mici sau unele pete încăpățănate, rotiți capul de pulverizare în sens invers acelor de ceasornic pentru a obține un jet rotund.

#### **Funcționarea lancei turbo (a se vedea figura 18)**

Lancea turbo vine, de asemenea, împreună cu produsul. Lancea turbo poate pulveriza coloana de apă în spirală. Aceasta poate afecta foarte mult eficiența de lucru.

#### **Funcționarea rezervorului pentru detergent**

Aparatul este echipat cu un rezervor pentru detergent. Pentru a opera această funcție de săpun, efectuați pașii de mai jos:

1. Adăugați apă cu detergent în rezervor în volumul dorit.
2. Asamblați rezervorul la pistolul de pulverizare.
3. Porniți declanșatorul pentru a-l opera.

NOTĂ: Detergentul trebuie diluat pentru a obține cea mai eficientă curățare. Se recomandă diluarea detergentului în recipientul adecvat până la concentrația necesară înainte de utilizare.

#### **Recomandări de lucru**

##### **Generalități**

Asigurați-vă că mașina de spălat sub presiune se află pe un teren plan.

Nu vă întindeți prea mult cu furtunul de înaltă presiune și nu deplasați aparatul de spălat sub presiune trăgând de furtun, deoarece acest lucru ar putea face ca acesta să devină instabil și să cadă.

Nu îndoiți și nu conduceți un autovehicul peste furtunul de înaltă presiune. Nu expuneți furtunul de înaltă presiune la margini sau colțuri ascuțite.

Nu utilizați niciodată o lance turbo pentru a curăța autovehicule.

**AVERTISMENT!** Nu încercați niciodată să atingeți duza rotativă în timpul funcționării aparatului!

Recomandări de lucru pentru curățarea cu detergenți

- Folosiți numai agenți de curățare adecvați în mod special pentru aparatele de spălat cu înaltă presiune. Vă recomandăm să folosiți detergentul cu moderație

## **ÎNȚEȚINEREA**

Oprți, deconectați fișa de la sursa de alimentare și deconectați de la alimentarea cu apă.

Notă: Pentru a asigura un serviciu lung și fiabil, efectuați în mod regulat următoarele operațiuni de întreținere.

Verificați în mod regulat dacă există defecte evidente, cum ar fi fixări slăbite și componente uzate sau deteriorate.

Verificați dacă capacele și protecțiile sunt nedeteriorate și corect montate.

Efectuați întreținerea sau reparațiile necesare înainte de utilizare.

Dacă se întâmplă ca aparatul să se defecteze în ciuda grijii acordate la fabricare și testare, reparația trebuie efectuată de către un agent autorizat al serviciului de asistență pentru clienți pentru produse de grădinarit.

#### **După utilizare/depozitare**

Oprți întrerupătorul principal și acționați declanșatorul pentru a goli apa din furtunul de înaltă presiune.

## **PROTEJAREA MEDIULUI**

din motive de protecție a mediului. Respectați diluția recomandată pe eticheta detergentului.

Duza de spumă de înaltă presiune furnizată cu acest produs include un regulator pentru a controla utilizarea detergentului. Reglați-o după cum este necesar.

#### **Metoda de curățare recomandată**

Pașul 1: Utilizarea apei curate pentru a pulveriza mai întâi

Pașul 2: Desprinderea murdăriei

Adăugați apă cu detergent în rezervor și pulverizați detergentul cu moderație pe zona murdară.

Pașul 2: Îndepărtarea murdăriei

Așteptați aproximativ 5 minute, apoi pulverizați murdăria dezlipită cu ajutorul pulverizatorului de înaltă presiune.

Notă: Atunci când curățați o suprafață verticală, pulverizați murdăria/detergentul de jos în sus și lucrați în direcția ascendentă. Clățiți de sus și lucrați în jos.

#### **Utilizarea cu surse alternative de apă**

Acest aparat de spălat de înaltă presiune se va autoamorsa și poate extrage apă din rezervoare de apă și surse naturale de apă. Este IMPORTANT ca apa să fie curată, iar filtrul de admisie WORCRAFT să fie curat și montat pe mașină.

#### **Rezervoare/containere deschise și surse naturale de apă**

Utilizați kitul de accesorii cu autoamorsare care cuprinde:

- Filtru de intrare cu supapă de reținere

- Furtun de alimentare întărit de 3 m

- Racordul universal la aparatul de spălat cu presiune

Acest lucru permite mașinii de spălat cu presiune să extragă apă până la 0,5 m deasupra nivelului apei din sursă în aproximativ 15 secunde. Scufundați furtunul de 3 m în apă pentru a disloca aerul. Conectați furtunul de alimentare de 3 m la aparatul de spălat sub presiune, asigurându-vă că filtrul de admisie rămâne scufundat în sursa de apă. Puneți în funcțiune aparatul de spălat sub presiune cu pistolul deconectat până când apare un debit constant de apă din furtunul de înaltă presiune. Oprți-vă dacă acest lucru nu a fost obținut în 25 de secunde și verificați toate racordurile. Oprți și conectați pistolul, lancea și duza pentru a funcționa.

Este important să vă asigurați că toate conexiunile furtunului și ale cuplajului sunt de bună calitate, etanșe și că toate șaibele sunt în stare bună și așezate corect în poziție. În caz contrar, poate fi afectată performanța de autoamorsare.

#### **Rezervoare de apă cu racorduri de evacuare**

Atunci când conectați aparatul de spălat sub presiune la un rezervor de apă cu o ieșire de robinet adecvată, conectați mai întâi furtunul de alimentare (nu este furnizat) la ieșirea rezervorului, deschideți robinetul pentru a permite apei să deplaseze tot aerul din furtun și apoi conectați-l la aparatul de spălat sub presiune.

Curățați bine exteriorul mașinii folosind o perie sau o cârpă moale. Nu folosiți apă, solvenți sau produse de lustruit. Îndepărtați toate resturile, în special din fantele de ventilație.

Pentru a asigura o performanță bună, verificați și curățați filtrul adaptorului. Îndepărtați filtrul și clățiți-l cu apă caldă pentru a preveni înfundarea pompei de către orice corp străin.

Scoateți lancea de pulverizare din pistolul de pulverizare; îndepărtați orice murdărie din orificiul duzei și clățiți. Consultați fig.19.

Depozitarea la sfârșitul sezonului: Scurgeți apa din pompă făcând să funcționeze motorul timp de câteva secunde. Apăsăți trăgaciul pentru a elibera toată apa.

Nu așezați alte obiecte deasupra aparatului. Depozitați într-o zonă ferită de îngheț.

Asigurați-vă că cablurile nu sunt prinse în timpul depozitării. Nu îndoiți furtunul de înaltă presiune.



Pentru a preveni deteriorarea aparatului în timpul transportului, acesta este livrat într-un ambalaj rezistent. Majoritatea materialelor de ambalare pot fi reciclate. Duceți aceste materiale la locurile de reciclare corespunzătoare. Duceți aparatele nedorite la dealerul local. Aici vor fi eliminate într-un mod sigur din punct de vedere ecologic.

Aparatele electrice scoase din uz sunt reciclabile și nu trebuie eliminate împreună cu deșeurile menajere! Vă rugăm să ne sprijiniți în mod activ în conservarea resurselor și în protejarea mediului înconjurător prin returnarea acestui aparat la centrele de colectare (dacă sunt disponibile).

## DECLARAȚIE DE CONFORMITATE

Declarăm pe propria răspundere că acest produs este în conformitate cu următoarele standarde sau documente standardizate: EN60335-1:2012+A11:2014+A13:2017+A1:2019+A2:2019+A14:2019; EN60335-2-79:2012; EN62233:2008; EN55014-1:2017+ A11:2020; EN55014-2:2015; EN IEC61000-3-2:2019; EN61000-3-3:2013+A1:2019; EN IEC 61000-3-11:2019; în conformitate cu reglementările 2006/42/EC, 2014/30/EU.

Zgomot/VIBRAȚIE Măsurat în conformitate cu EN60335, nivelul de presiune acustică al acestei scule este de 79,9 dB(A), iar nivelul de putere acustică este de 88,3 dB(A). Iar vibrațiile <math>< 2.73\text{m/s}^2</math>.

## Descriere detaliată și piese de schimb pentru HC24-120

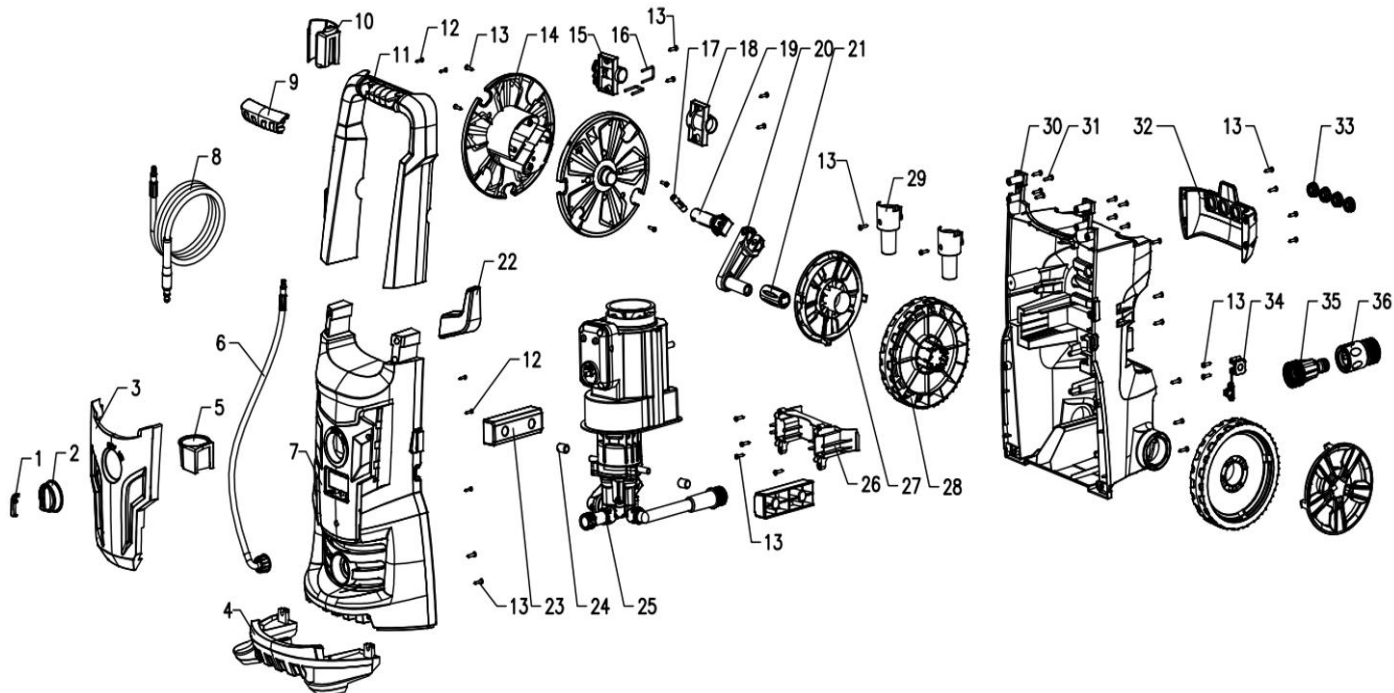

Nr.	Descriere	Cant.	Nr.	Descriere	Cant.
1	Bloc decorativ pentru butonul de comutare	1	19	Ax de rolă	1
2	Buton de comutare	1	20	Suport mâner tambur	1
3	Bloc decorativ	1	21	Mâner tambur	1
4	Baza inferioară	1	22	cârlig	1
5	Partea inferioară Suport pentru pistol	1	23	Suport pentru pompa de serie	1
6	Furtun de presiune scurt	1	24	Manșon de poziționare	2
7	Capacul frontal	1	25	Ansamblu de mișcare	1
8	Țeava de înaltă presiune	1	26	Introducere deflectorul perforat	1
9	Bloc decorativ mâner	1	27	Capacul roții	2
10	Suport pentru pistol	1	28	roată	2
11	Bloc decorativ mâner	1	29	Cadru duză	1
12	Șuruburi autofiletante	2	30	Capac spate cu arc	1
13	Șuruburi autofiletante	4	31	Șuruburi autofiletante	13
14	Rolă înfășurare	2	32	Suport pentru accesorii de excitație în serie	1
15	Placă de presiune cu două căi	1	33	Manșon de cauciuc	4
16	În formă de U ușor	2	34	Căptușeală de protecție	1
17	Arbore suport mâner de înfășurare	1	35	Racord transparent de intrare a apei	1
18	Cadru de fixare a rolei dreapta	1	36	Racord rapid 1/2	1

## Descriere detaliată și piese de schimb pentru capul pompei pentru HC24-120

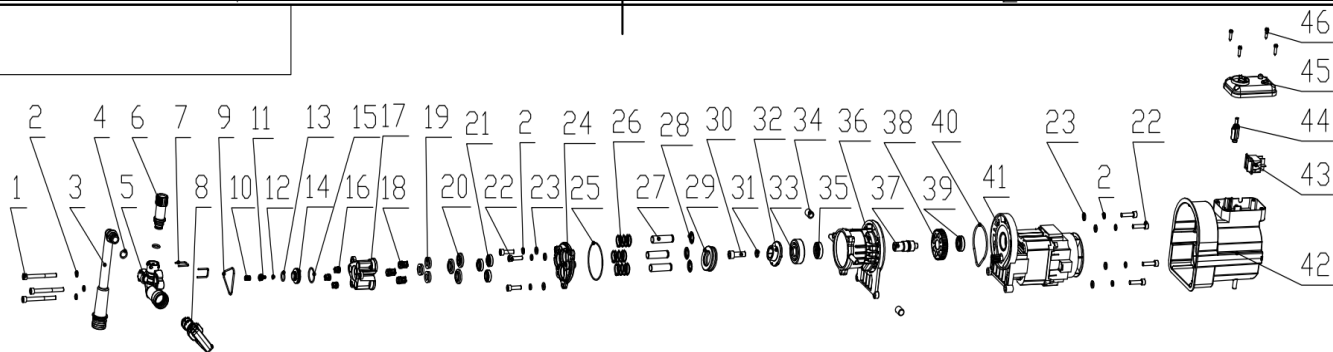

Nr.	Descriere	Cant.	Nr.	Descriere	Cant.
1	Șurub cu cap hexagonal	3	24	6050Z Cremalieră cu piston	1
2	Pernă cu arc	10	25	Inel O	1
3	Racord de admisie a apei	1	26	Arc piston	3
4	Inel O	2	27	Piston	3
5	Capacul pompei 6050Z	1	28	Scaunul arcului de piston	3
6	Evacuare apă	1	29	Rulmenți axiali	3
7	U-pin	2	30	Șurub cu cap hexagonal	1
8	Ansamblu microcomutator	1	31	Pernă cu arc	1
9	Inel triunghiular	1	32	Y5 Camă	1
10	Ansamblu cu arc	1	33	Rulment cu bile cu canelură adâncă	1
11	Ansamblu bobină	1	34	Manșon de poziționare	2
12	Inel O	1	35	Garnitură de ulei cu schelet mare	1
13	Inel O	1	36	Cilindru	1
14	Scaunul supapei	1	37	arbore de transmisie	1
15	Inel O	1	38	angrenaj mare	1
16	Ansamblu supapă	3	39	Rulment cu bile cu canelură adâncă	1
17	Corpul pompei 6050Z	1	40	Inel O	1
18	Ansamblu supapă de joasă presiune	3	41	Motor	1
19	Garnitură de apă Y	3	42	Scut de protecție	1
20	Cerc de ghidare	3	43	Schimbător	1
21	Garnitură de ulei	3	44	Arborele cutiei de comutare	1
22	Șurub cu cap hexagonal	7	45	Capacul cutiei de comutare	1
23	Plăcuță plată	7	46	Șuruburi filetate încastrate în cruce	4

# WORCRAFT

PROFESSIONAL

## Lista de garanție / Warranty

Numărul de fabricație:	Data vânzării:	Semnătura și ștampila vânzătorului:

Numele clientului (denumirea firmei):	Adresa clientului (sediul firmei):

<b>Clientul prin semnătura sa confirmă, că instalația i-a fost prezentată și explicată, că a fost încunoștințat cu modul de folosire, punerea în funcțiune a mașinii și utilizare, și că instalația i-a fost eliberată (predată) completă.</b>	Semnătura clientului:

## Note despre reparații – reparații de garanție

Data primirii reclamației:	Data de sfârșit al reclamației:	Numărul de evidență a reclamației:	Semnătura de reparație garantată (nota despre reparația nexecutată)	Ștampila tehnicianului serviciului:

### Condițiile de garanție

1. Furnizorul oferă pentru acest produs perioada de garanție menționată în această listă de garanție cu respectarea condițiilor modului de utilizare și depozitare a produsului, corespunzător cu condițiile și normele în vigoare, în sensul indicațiilor de utilizare. Perioada de garanție începe la data vânzării produsului. Garanția pentru baterii este de 12 luni.
2. Perioada de garanție prelungită de 5 ani se acordă clienților pentru produsul trecut în tabelul produselor cu garanția prezentată. Ultimul client este consumatorul, în condițiile că produsul nu va fi folosit ca obiect de comerț. Perioada prelungită este condiționată de control reglementar la centre de servicii autorizate ale furnizorului.
3. Perioada de garanție se prelungeste cu timpul cât a fost produsul în reparații de garanție. Această condiție este consemnată și în tabelul de reparații garantate. Beneficiarul poate revendica dreptul la asigurarea reparației la unul din centre de servis autorizat conform tabelului anexă „A” – centre de serviciu. Centre de serviciu „B” execută reparații de garanție numai la produsele, care au fost vândute la centrele lor de desfacere. Tabelul centrelor de serviciu este actualizat regulat la vânzatori, cât și pe siteul de import: [www.strendpro.sk](http://www.strendpro.sk).
4. Centrul de servicii este obligat să asigure reparația în termen stabilit de lege. Termenul stabilit de lege pentru rezolvarea reclamației începe cu ziua următoare după data de primire a reclamației de centru de servicii.
5. Reparația garantată fără plată poate nu fi revendicată când este vorba despre defecțiuni care au fost produse de folosirea produsului contrar prevederilor din indicațiile de utilizare, manipulare necorespunzătoare, defectarea mecanică curentă, uzura produsă de funcționarea mașinii, din vina deservirii, dezastru nestăvilit, intervenție neîndreptătită în produs, defecțiuni pricinuite de folosirea pieselor necorespunzătoare, carburanților necorespunzători și supraîncărcarea mașinii ca urmare a depășirii continue a limitei superioare de randament. Lucrările de curățire, întreținere curentă, repararea sau reglarea instalației, care poate executată de deservirea și sunt cuprinse în indicații de utilizare, nu fac parte din prevederile garanției.
6. Drept uzura curentă a pieselor se consideră uzura principală: a tuturor pieselor rotative și în mișcare, părților de tăiere și capacelor, șuruburilor tăietoare și pironului, curelelor de transmisie, transmisie în lanț, suprafeții de frecare a frânelor și ambreaj, dezenul anvelopelor și piesele de întreținere curentă cum sunt: filtre de aer, hidraulice și de ulei, lumânări de aprindere, rezervoare de ulei și de răcire.
7. Din garanția prelungită sunt scoase părțile mașinilor și instalației pentru care producătorul concret al acestor piese acordă garanția mai scurtă decât furnizorul pentru fiecare product în care sunt montate. Din această categorie fac parte: acumulatele, becurile și etc.
8. Dreptul de aplicare a revendicării rezultat din garanție are proprietarul produsului, dacă face acest lucru cel târziu în ultima zi a perioadei de garanție.
9. La rezolvarea reclamațiilor se procedează conform prevederilor corespunzătoare ale Codului comercial și Legii de protecție a consumatorului.
10. Controlul de servicii, care constituie condiția garanției prelungite de 5 ani poate fi efectuat numai în centrul de servicii autorizat al furnizorului, în intervale regulate; perioada între două controale nu poate depăși 12 luni. Primul control de servicii trebuie făcut cel târziu 12 luni de la data vânzării produsului. Controlul serviciilor efectuează centrele de servicii în perioada ultimelor trei luni și primelor două luni anului calendaristic. Fiecare control de servicii trebuie înregistrat în această listă de garanție cu introducerea datei controlului, semnătura și ștampila serviciului de control. Prin controlul serviciilor se înțelege controlul mașinii, înlocuirea materialului de umplură și filtrelor conform recomandării producătorului, înlocuire pieselor uzate și defecte, cât și reglarea proprie a mașinii. Randamentul controlului de servicii și materialul folosit se stabilește conform tarifului valabil al centrului de servicii.

La aplicarea reclamației reclamantul este obligat să preînte pe lângă reclamație produsul complet și curat, documentul de cumpărare sau lista de garanție completată și confirmată. În cazul garanției prelungite înregistrări ale controlului de servicii și documentele de impoyit pentru fiecare control. În cazul neîndeplinirii a vreunei condiții garanției prelungite cuprinse în această listă de garanție, se acorda pentru produs perioada de garanție de 2 ani.

**SERVICE ÎN GARANȚIE ȘI POSTGARANȚIE ESTE EFECTUAT DE CĂTRE REPREZENTANTUL AUTORIZAT AL PRODUCĂTORULUI**

Reprezentantul împuternicit al producătorului: Slovakia Trend Export-Import s.r.o., Michalovská 87/1414, 073 01 Sobrance

Fax: (056) 652-2329 Tel: 0915 392 687 E-mail: [servis@slovakia-trend.sk](mailto:servis@slovakia-trend.sk)

## HIGH PRESSURE WASHER

### INTENDED USE

The product is intended for cleaning areas and objects outside the house, tools, vehicles and boats, if the appropriate accessories such as cleaning agents approved by WORCRAFT are used. Intended use is related to operation within 0°C and 40°C ambient temperature. This product should not be used for professional use.

### UNPACKING (see fig. 1)

Dear customer, Thank you very much for your choosing our products.

Please check that the article is complete as specified in the scope of delivery. If parts are missing, please contact our service center or the sales outlet.

- Open the packaging and take out the equipment with care.
- Remove the packaging material and any packaging and/or transportation braces .
- Check to see if all items are supplied.
- Inspect the equipment and accessories for transport damage.
- If possible, please keep the packaging until the end of the guarantee period.

1	Nozzle	10	Accessories rack	19	Gun hook A
2	Turbo nozzle	11	Wheels (2pcs)	20	Cable hook
3	Reel handle	12	Spray lance	21	Handle bracket shaft
4	Handle	13	Spray gun	22	Small patio cleaner assy.
5	Machine body	14	1/2 HPC connector	22-1	Patio cleaner head
6	Hose reel with hose	15	Gun hook B	22-2	Patio spray head
7	Cleaning needle	16	Soap bottle	22-3	Patio connector
8	Angle nozzle	17	Pressure brush	22-4	Patio lance
9	Inlet filter	18	Screws		

Danger! The equipment and packaging material are not toys. Do not let children play with plastic bags, foils or small parts. There is a danger of swallowing or suffocating!

### TECHNICAL SPECIFICATIONS

Model	HC24-120 / HRF24W	Insulation class	II
Voltage	230-240V~ 50Hz	Cable length	5m
Input power	2400w	Water hose length	5m
Rated pressure	12MPa	Sound pressure level	LpAm=79,9dB(A), KpA=3dB(A)
Max. pressure	18MPa	Sound power level	LwA=88,3dB(A), KWA=3dB(A)
Rated flow	6,5 l/min	Vibration	<2,73m/s <sup>2</sup> , K=1,5m/s <sup>2</sup>
Max. flow	8 l/min	Weight	9kgs
Protection class	IPX5		

### PRODUCT ELEMENT (see fig. 2)

1	Nozzle	11	Wheels (2pcs)	21	Handle bracket shaft
2	Turbo nozzle	12	Spray lance	22	Small patio cleaner assy.
3	Reel handle	13	Spray gun	22-1	Patio cleaner head
4	Handle	14	1/2 HPC connector	22-2	Patio spray head
5	Machine body	15	Gun hook B	22-3	Patio connector
6	Hose reel with hose	16	Soap bottle	22-4	Patio lance
7	Cleaning needle	17	Pressure brush	23	ON/OFF switch
8	Angle nozzle	18	Screws	24	Water inlet
9	Inlet filter	19	Gun hook A	25	Soap bottle hook
10	Accessories rack	20	Cable hook	26	Water outlet

### NOISE/VIBRATION INFORMATION





The vibration level given in this information sheet has been measured in accordance with a standardised test given in EN 60335 and may be used to compare one tool with another. It may be used for a preliminary assessment of exposure.

The declared vibration emission level represents the main applications of the tool. However, if the tool is used for different applications, with different accessories or insertion tools or is poorly maintained, the vibration emission may differ. This may significantly increase the exposure level over the total working period.

An estimation of the level of exposure to vibration should also take into account the times when the tool is switched off or when it is running but not actually doing the job. This may significantly reduce the exposure level over the total working period. Identify additional safety measures to protect the operator from the effects of vibration such as: maintain the tool and the accessories, keep the hands warm, organisation of work patterns.

### EXPLANATION OF SYMBOLS

	Attention!		Pull out mains plug immediately, if the mains cable is damaged, entangled or severed. Always remove the mains plug before working on the device.
--	------------	---	--

	Read the manual.		Never direct the water jet at people, animals, the unit or electric components. Warning: High pressure jets can be dangerous if subject to misuse.
	Electrical appliances must not be disposed of with the domestic waste.		According to the applicable regulations, the appliance must never be used on the drinking water network without a system separator. Use a separator as per IEC 61770 Type BA.

## SAFETY

### Safety Notes

**Warning! Read these instructions carefully, be familiar with the controls and the proper use of the machine. Please keep the instructions safe for later use! Failure to follow the warnings and instructions may result in electric shock, fire and/or serious injury.**

### Connecting to the mains

- The voltage indicated on the rating plate must correspond to the voltage of the power source.
- We recommend that this equipment is only connected into a socket which is protected by a circuit-breaker that would be actuated by a 30 mA residual current.
- Remove the plug from socket whenever the machine is left unattended for any period.
- The electric supply installation should comply with IEC 60364-1.
- If the supply cord is damaged, it must be replaced by the manufacturer, its service agent or similarly qualified persons in order to avoid a hazard.
- If the plug is damaged, pay attention to the following:
  - Plugs and sockets situated near the work site or outdoors should be to class IP 55 of BS 5490 to provide adequate protection against ingress of water, etc. and cable entries require effective sealing. Rubber shrouds should be provided over cable glands. Drip-proof (class IP X2 of BS 5490) plugs and sockets to BS 4343 are suitable for use indoors where the plug is away from the water spray area where the appliance is in use.
  - Never touch the mains plug with wet hands.
  - Do not pull plug while operating the device.
  - Do not run over, crush or pull the power supply cord or extension cord, otherwise it may be damaged. Protect the cable from heat, oil and sharp edges.
  - Do not use the unit, if the power supply cord or important parts, e. g. high-pressure hose, power gun or safety devices are damaged.
  - Warning: Inadequate extension cords can be dangerous.
  - If an extension cord is used, the plug and socket must be of watertight construction. The extension cord must have a cross section in accordance with the operating instructions and be protected against splashed water. The connection must not be in water.
  - When replacing plugs on the power supply cable or extension lead the spray water guard and mechanical stability must remain intact.

### Water connection

- Comply with the regulations of your water supply company.
- All connecting hoses must have properly sealed joints.
- Make sure that the supply hose is at least 12.7 mm (1/2") in diameter and is reinforced.
- The appliance should never be used on the drinking water supply without a back flow valve. Water which has passed the back flow valve is regarded as undrinkable.
- The high-pressure hose must not be damaged (danger of bursting). A damaged high-pressure hose must be replaced immediately. Only use hoses and connections recommended by the manufacturer.
- High-pressure hoses, fittings and couplings are important for the

safety of the appliance. Use only hoses, fittings and couplings recommended by the manufacturer.

- Only clean or filtered water should be used for intake.

### Application

- Before use, check that the unit and operating equipment are in perfect condition and are safe to operate. Do not use the unit if it is not in perfect condition.
- Do not direct the jet against yourself or others in order to clean clothes or footwear.
- Do not use solvent-containing liquids, undiluted acids, acetone or solvents! This includes petrol, paint thinners, heating oil. The sprayed vapour is highly flammable, explosive and toxic.
- The appropriate safety regulations must be observed when using the unit in dangerous areas (e. g. petrol stations). It is forbidden to operate the unit in potentially explosive locations.
- The unit must be placed on a solid base.
- Only use detergents recommended by the manufacturer. Comply with the application, disposal and warning instructions of the detergent manufacturers.
- All current-conducting components in the working area must be protected against splashed water.
- The gun trigger must not be jammed in position "ON" during operation.
- Wear suitable protective clothing to protect against splashing from some parts. Do not use the appliance within the range of persons unless they also wear protective clothing.
- If necessary wear personal protective equipment (PPE) e. g. safety goggles, breathing protection etc to protect against water, particles and/or aerosols sprayed back from parts.
- High pressure may cause objects to rebound. If necessary wear suitable personnel protective equipment such as safety goggles.
- Vehicle tyres/tyre valves may only be cleaned from a minimum distance of 30 cm, otherwise the vehicle tyre/tyre valve could be damaged by the high-pressure jet. The first indication of this is a discoloration of the tyre. Damaged vehicle tyres/tyre valves can be extremely dangerous.
- Materials containing asbestos and other materials which contain substances which are hazardous to your health must not be sprayed.
- Detergents must not be used undiluted. The products are safe to use as they contain no acids, alkalis or substances which are detrimental to the environment. We recommend that the detergents are kept out of the reach of children. If detergent comes into contact with the eyes, wash immediately with plenty of water and if swallowed contact a doctor immediately.
- **Never use the pressure washer without the filter or with a dirty or damaged filter.** Using the pressure washer without a filter or with a dirty or damaged filter may invalidate the warranty.
- Metal parts may become hot after prolonged usage, if necessary wear protective gloves.
- Avoid high pressure washing in bad weather conditions especially when there is a risk of lightning.

## Operation

- The operator must use the unit in accordance with the regulations. He/she must take local conditions into account and be aware of other people, especially children, when operating the unit.
- The unit may only be used by authorized persons who have received training or have demonstrated their ability to operate the unit. The unit must not be operated by children or juveniles (danger of accidents due to incorrect use of the unit). Children should be supervised to ensure that they do not play with the appliance.
- This machine can be used by people with reduced physical, sensory or mental capabilities or lack of experience and knowledge if they have been given supervision or instruction concerning use of the machine in a safe way and understand the hazards involved.
- The unit must never be left unsupervised while the unit is switched on.
- The water jet from the high-pressure nozzle produces a recoil

on the gun. You should therefore hold the gun and spray lance firmly with both hands.

## Transport

- Switch off the motor and secure the unit before transporting.

## Maintenance

- Switch off the unit prior to all cleaning and maintenance work and before replacing components. Pull out the mains plug if the unit is mains-operated.
- Repairs may only be carried out by authorised WORCRAFT Service Centres.

## Accessories and spare parts

- Accessories and spare parts which have been approved by WORCRAFT must be used. Original accessories and spare parts guarantee that the unit can be operated safely and without any breakdowns.

## ASSEMBLY

**CAUTION!** Before assembly, please be sure the power switched off and the plug removed from the socket.

### Assembling wheels (See Fig 3)

Align the wheels shaft with the hole on the rear housing and press them down.

### Assembling accessories rack (See Fig 4)

Install the accessories rack on the rear housing and fix four screws (size: 4x16mm).

### Assembling hose reel and long handle (See Fig 5)

Fix the coil plates and reel fixed mount on the sides of the reel. (See Fig 5, a)

Insert the rocker into the right end of the winding barrel and fix it to the deepest point. (See Fig 5, b)

Attach the handle bracket shaft to the handle and tighten the screw. (size: 4x16mm). (See fig.5, c-d-e).

Slide the reel long handle to the machine (See Fig 10), and fix four screws(size:4x22mm). (see fig.5,f-g)

### Assembling gun hook and cable hook (See Fig 6)

On the left of the machine, slide the gun hook A on the upper of the handle and slide the gun hook B on the lower of the machine. Slide the cable hook on the right of the machine.

### Assembling high pressure hose (See Fig 7)

Remove the protection cap of the outlet firstly, and connect the high pressure hose to the water outlet.

Imbedding the other hose head into the gun handle and it's full assembled when there is a "click".

### Gun connection assembly (See fig. 8)

Insert the connection spray lance into spray gun, and twist 1/4 turn. Insert the nozzle/turbo nozzle into spray lance.

To remove the nozzle/turbo nozzle, just pull the nozzle sleeve (a) and nozzle in the opposite directions.

### Safety lock of the spray gun (See Fig 9)

The lock button is to prevent from spray gun being engaged accidentally, like children.

When the button is on "Lock", the spray gun will be locked. It is

not for releasing the holding hands when spraying.

### Plastic sleeve of the spray gun (See Fig 10)

Pull forward before rotating. Rotate the rotary sleeve by 360 degrees to change the angle of the anything.

### Soap bottle connection (see fig.11)

Insert the soap bottle into spray gun, and twist 1/4 turn.

### Inlet filter connection (see fig. 12)

Install the inlet filter to the inlet of the machine and make sure the connection is firm. (See Fig 24)

Then insert the 1/2 HPC connector into the water inlet connector, you will hear a click, which means that the installation is successful, otherwise it fails, and there will be water leakage at this position.

Connect the other end of water inlet hose to water supply.

### Inlet hose connection (see fig. 13)

1. Connecting water hose to inlet(1/2 HPC Connector), make sure it is connected firmly. Do not turn on the machine at this moment.

2. Turn on the tap, make sure the inlet water pressure keeps between 0.01Mpa and 0.3Mpa.

3. Pull the trigger till all the air is pushed out of machine and water flows from the gun. It means now pump is full of water.

### Pressure brush assembly (see fig. 14)

Insert the connection spray lance into spray gun, and twist 1/4 turn. Insert the pressure brush into spray lance.

### Big patio cleaner connection (see fig.15)

Put the patio connector (22-3) through the patio cleaner head (22-1).

Screw the patio spray head (22-2) onto the patio connection. Insert the patio lance (22-4) onto the connector.

Insert the lock pin into the hole on the connector to lock them each other.

Insert the spray lance into spray gun, and twist 1/4 turn.

Insert the small patio lance into the spray lance.

objects which could create a hazard. Remove objects from the work area which could be tripped over, such as toys or outdoor furniture. Ensure that all doors and windows are closed tight.

### Start the machine (see fig. 16)

## OPERATION

**Before operation, please make sure care about the following aspect:**

1. Empty air before use
2. The function of Safety valve: when the pressure of the pump exceeds the Preset valve, returns the excess fluid.
3. Before starting any cleaning task it is important the area for

1. Plug the machine to the socket.
2. To start the machine, turn the switch to the right direction to point the "ON" position.
3. To stop the machine, turn the switch left direction to point the "OFF" position.

#### Autostop function

The machine is designed to switch off the motor when the power is reached the maximum pressure. It means spray gun stops working, the machine will auto still running till reach the maximum pressure and stops.

#### Spray shape Adjustable (see fig 17)

⚠ Turn off the switch and keep the machine on OFF status. According to the working situations, the spray shape need to be adjusted. For example, when spray big area, for high spray efficiency, just turn the spray head clockwise to adjust it to fan-shaped. When wash the small corner or some stubborn stains, just turn the spray head anti-clockwise to get the round jet.

#### Turbo lance operation (see fig 18)

The turbo lance also come with the product. The turbo lance can spray the spiral water column. It can highly effect the working efficiency.

#### Soap tank operation

The washing machine equipped with a soap tank. To operation this soap function, do the steps as below:

1. Adding soap water into the tank as the desired volume.
2. Assemble the tank to the spray gun.
3. Switch on the trigger to operation.

NOTE: Detergent need to be diluted to achieve the most effective cleaning. It is recommended to dilute the detergent in suitable container to the required concentration before using.

#### Working Advice

##### General

Ensure that the pressure washer is on level ground. Do not overreach with the high pressure hose or move the pressure washer by pulling the hose, this could cause the machine to become unstable and fall over. Do not kink or drive a motor vehicle over the high pressure hose. Do not expose the high pressure hose to sharp edges or corners. Never use a turbo lance to clean motor vehicles. **WARNING!** Never attempt to touch the rotating nozzle while operating the machine!

Working advice for cleaning with detergents

- Only use cleaning agents suitable specifically for high pressure washers. We recommend that you use detergent sparingly for the

sake of the environment. Observe the recommended dilution on the detergent label.

The high-pressure foam nozzle supplied with this product includes a regulator to control detergent use. Adjust as required.

#### Recommended cleaning method

##### Step 1: Using clean water to spray firstly

##### Step 2: Loosening dirt

Filling soap water into the tank and spray on the detergent sparingly onto the dirt area.

##### Step 2: Removing dirt

Wait for around 5 minutes, then spray off the loosened dirt with the high-pressure spray.

**Note:** When cleaning a vertical surface spray off dirt/detergent from the bottom and work in an upwards direction. Rinse from the top and work downwards.

#### Use with alternative water sources

This high-pressure washer will self prime and can draw water from water tanks and natural water sources. It's IMPORTANT that the water is clean and the WORCRAFT inlet filter is clear and fitted to the machine.

#### Open tanks/containers and natural water sources

Use the Self Priming accessory kit comprising:

- Inlet strainer with non return valve
- 3m reinforced supply hose
- Universal coupling to the pressure washer

This enables the pressure washer to draw water up to 0.5 m above the water level in the source in approximately 15 seconds. Submerge the 3 m hose in water to displace the air. Connect the 3m supply hose to the pressure washer ensuring that the inlet strainer remains submerged in the water source. Run the pressure washer with the gun disconnected until a steady flow of water appears from the high pressure hose. Stop if this has not been achieved within 25 seconds and check all the connections. Switch off and connect the gun, lance and nozzle to operate. It is important to ensure that all hose and coupling connections are of good quality, air tight and that all washers are in good condition and correctly seated in place. Failure to do so may affect the self priming performance.

#### Water Tanks with outlet connections

When connecting the pressure washer to a water tank with a suitable tap outlet, first connect the supply hose (not provided) to the tank outlet, open the tap to allow the water to displace all the air in the hose and then connect to the pressure washer.

Clean the exterior of the machine thoroughly using a soft brush or cloth. Do not use water, solvents or polishes. Remove all debris, especially from the ventilation slots. To ensure good performance, check and clean the adapter filter. Remove the filter and rinse with warm water to prevent any foreign matter from clogging the pump. Remove the spray lance from the spray gun; remove any dirt from the nozzle hole and rinse. See fig.19.

End of season storage: Drain water out of pump running motor for a few seconds. Pull trigger to release all water. Do not place other objects on top of the machine. Store in a frost-free area.

Ensure cables are not trapped when storing. Do not kink high pressure hose.

## MAINTENANCE

### Stop, remove plug from the power supply and disconnect from water supply.

Note: To ensure long and reliable service, carry out the following maintenance regularly.

Regularly check for obvious defects such as loose fixings, and worn or damaged components.

Check that covers and guards are undamaged and correctly fitted. Carry out necessary maintenance or repairs before using.

If the machine should happen to fail despite the care taken in manufacture and testing, repair should be carried out by an authorised customer service agent for garden products.

#### After use/Storage

Turn the main switch off and operate the trigger to drain the water from the high pressure hose.

## ENVIRONMENT PROTECTION



In order to prevent the machine from damage during transport, it is delivered in a sturdy packaging. Most of the packaging materials can be recycled. Take these materials to the appropriate recycling locations. Take your unwanted machines to your local dealer. Here they will be disposed of in an environmentally safe way.

Discarded electric appliances are recyclable and should not be discarded in the domestic waste! Please actively support us in conserving resources and protecting the environment by returning this appliance to the collection centres

(if available).

## DECLARATION OF CONFORMITY

We declare under our sole responsibility that this product is in conformity with the following standards or standardized documents: EN60335-1:2012+A11:2014+A13:2017+A1:2019+A2:2019+A14:2019; EN60335-2-79:2012; EN62233:2008; EN55014-1:2017+A11:2020; EN55014-2:2015; EN IEC61000-3-2:2019; EN61000-3-3:2013+A1:2019; EN IEC 61000-3-11:2019; in accordance with the regulations 2006/42/EC, 2014/30/EU.

NOISE/VIBRATION Measured in accordance with EN60335 the sound pressure level of this tool is 79,9 dB(A) and the sound power level is 88,3 dB(A). And the vibration <math><2.73\text{m/s}^2</math>.

**DE Deutsch**

## HOCHDRUCKREINIGER

### BESTIMMUNGSGEMÄßER GEBRAUCH

Das Gerät ist bestimmt für die Reinigung von Flächen und Objekten im Außenbereich, für Geräte, Fahrzeuge und Boote, sofern das entsprechende Zubehör, wie z. B. von WORCRAFT freigegebene Reinigungsmittel, verwendet werden. Der bestimmungsgemäße Gebrauch bezieht sich auf eine Umgebungstemperatur zwischen 0 °C und 40 °C. Dieses Produkt ist nicht für den gewerblichen Einsatz geeignet.

### AUSPACKEN (siehe Abb. 1)

Sehr geehrter Kunde, vielen Dank, dass Sie sich für unsere Produkte entschieden haben.

Bitte prüfen Sie die Vollständigkeit des Artikels wie im Lieferumfang angegeben. Bei fehlenden Teilen wenden Sie sich bitte an unser Service Center oder die Verkaufsstelle.

- Öffnen Sie die Verpackung und nehmen Sie das Gerät vorsichtig heraus.
- Entfernen Sie das Verpackungsmaterial und alle Verpackungs- und/oder Transportsicherungen.
- Prüfen Sie, ob alle Artikel geliefert wurden.
- Untersuchen Sie das Gerät und das Zubehör auf Transportschäden.
- Bewahren Sie die Verpackung nach Möglichkeit bis zum Ablauf der Garantiezeit auf.

1	Düse	10	Zubehöregal	19	Waffenhaken A
2	Turbodüse	11	Räder (2 Stück)	20	Kabelhaken
3	Rollengriff	12	Sprühlanze	21	Griffhalterungswelle
4	Handhaben	13	Sprühpistole	22	Kleiner Terrassenreiniger.
5	Maschinenkörper	14	1/2 HPC-Anschluss	22-1	Terrassenreinigerkopf
6	Schlauchaufroller mit Schlauch	15	Waffenhaken B	22-2	Sprühkopf für die Terrasse
7	Reinigungsnadel	16	Seifenflasche	22-3	Terrassenanschluss
8	Winkeldüse	17	Druckbürste	22-4	Terrassenlanze
9	Einlassfilter	18	Schrauben		

Achtung! Die Ausrüstung und das Verpackungsmaterial sind kein Spielzeug. Lassen Sie Kinder nicht mit Plastiktüten, Folien oder Kleinteilen spielen. Es besteht Verschluck- oder Erstickungsgefahr!

### TECHNISCHE DATEN

Modell	HC24-120 / HRF24W	Isolationsklasse	II
Stromspannung	230-240V~ 50Hz	Kabellänge	5m
Eingangsleistung	2400w	Wasserschlauchlänge	5m
Nennndruck	12MPa	Schalldruckpegel	LpAm=79,9dB(A), KpA=3dB(A)
max. Druck	18MPa	Schallleistungspegel	LwA=88,3dB(A), KwA=3dB(A)
Nenndurchfluss	6,5 l/min	Vibration	<math><2,73\text{m/s}^2</math>, K=1,5m/s <sup>2</sup>
max. fließen	8 l/min	Gewicht	9kgs
Schutzklasse	IPX5		

### GERÄUSCH-/VIBRATIONSinFORMATION

Der in diesen Anweisungen angegebene Schwingungspegel ist entsprechend einem in EN 60335 genormten Messverfahren gemessen worden und kann für den Vergleich von Elektrowerkzeugen miteinander verwendet werden. Er eignet sich auch für eine vorläufige Einschätzung der Schwingungsbelastung. Der angegebene Schwingungspegel repräsentiert die hauptsächlichsten Anwendungen des Elektrowerkzeugs. Wenn allerdings das Elektrowerkzeug für andere Anwendungen, mit unterschiedlichen Zubehören, mit abweichenden Einsatzwerkzeugen oder ungenügender Wartung eingesetzt wird, kann der Schwingungspegel abweichen. Dies kann die Schwingungsbelastung über den gesamten Arbeitszeitraum deutlich erhöhen.







Für eine genaue Abschätzung der Schwingungsbelastung sollten auch die Zeiten berücksichtigt werden, in denen das Gerät abgeschaltet ist oder zwar läuft, aber nicht tatsächlich im Einsatz ist. Dies kann die Schwingungsbelastung über den gesamten Arbeitszeitraum deutlich reduzieren.

Legen Sie zusätzliche Sicherheitsmaßnahmen zum Schutz des Bedieners vor der Wirkung von Schwingungen fest wie zum Beispiel: Wartung von Elektrowerkzeug und Einsatzwerkzeugen, Warmhalten der Hände, Organisation der Arbeitsabläufe.

## PRODUKTELEMENT (siehe Abb. 2)

1	Düse	11	Räder (2 Stück)	21	Griffhalterungswelle
2	Turbodüse	12	Sprühlanze	22	Kleiner Terrassenreiniger.
3	Rollengriff	13	Sprühpistole	22-1	Terrassenreinigerkopf
4	Handhaben	14	1/2 HPC-Anschluss	22-2	Sprühkopf für die Terrasse
5	Maschinenkörper	15	Waffenhaken B	22-3	Terrassenanschluss
6	Schlauchaufroller mit Schlauch	16	Seifenflasche	22-4	Terrassenlanze
7	Reinigungsnadel	17	Druckbürste	23	Ein / Aus Schalter
8	Winkeldüse	18	Schrauben	24	Wasserzulauf
9	Einlassfilter	19	Waffenhaken A	25	Haken für Seifenflaschen
10	Zubehörregal	20	Kabelhaken	26	Wasserabfluss

## ERLÄUTERUNG DER BILDSYMBOLE

	Achtung!		Ziehen Sie sofort den Netzstecker, wenn das Netzkabel beschädigt, verwickelt oder durchtrennt wurde. Ziehen Sie vor allen Arbeiten an dem Gerät den Netzstecker.
	Entsprechend den geltenden Vorschriften darf das Gerät ohne Systemtrennung nicht an ein Trinkwassernetz angeschlossen werden. Verwenden Sie einen Systemtrenner nach IEC 61770 Typ BA.		Den Wasserstrahl nie auf Menschen, Tiere, das Gerät oder elektrische Teile richten. Achtung: Der Hochdruckstrahl kann gefährlich sein, wenn er missbräuchlich verwendet wird.
	Betriebsanleitung lesen		Elektrogeräte gehören nicht in den Hausmüll.

## SICHERHEIT

**Achtung! Lesen Sie die nachfolgenden Anweisungen sorgfältig durch. Machen Sie sich mit den Bedienelementen und dem ordnungsgemäßen Gebrauch des Gartengeräts vertraut. Bewahren Sie die Betriebsanleitung für eine spätere Verwendung bitte sicher auf.**

### Stromanschluss

- Die Spannung der Stromquelle muss mit den Angaben auf dem Typenschild des Gerätes übereinstimmen.
- Es wird empfohlen, dieses Gerät nur an eine Steckdose anzuschließen, die mit einem 30 mA Fehlerstrom-Schutzschalter abgesichert ist.
- Ziehen Sie den Stecker aus der Steckdose, auch wenn Sie das Gerät nur für kurze Zeit unbeaufsichtigt lassen.
- Die elektrische Spannungsversorgung muss der IEC 60364-1 entsprechen.
- Wenn ein Ersatz der Anschlussleitung erforderlich ist, dann ist dies vom Hersteller, dessen autorisierten Kundendienststelle oder einer dafür qualifizierten Person ausführen zu lassen, um Sicherheitsgefährdungen zu vermeiden.
- Den Netzstecker niemals mit nassen Händen anfassen.
- Ziehen Sie nicht den Netzstecker während Sie mit dem Gerät arbeiten.
- Die Netzanschlussleitung oder das Verlängerungskabel nicht überfahren, quetschen oder daran zerran, da es beschädigt werden könnte. Schützen Sie das Kabel vor Hitze, Öl und scharfen Kanten.
- Benutzen Sie das Gerät nicht wenn das Netzkabel oder wichtige Teile, wie Hochdruckschlauch, Sprühpistole oder Sicherheitseinrichtungen beschädigt sind.
- Achtung: Nicht vorschriftsmäßige Verlängerungskabel können gefährlich sein.
- Bei Verwendung eines Verlängerungskabels müssen Stecker und Kupplung wasserdichter Ausführung sein. Das Verlängerungskabel muss einen Leiterquerschnitt gemäß den Vorgaben in der Betriebsanleitung haben und gegen Spritzwasser geschützt sein. Die Steckverbindung darf nicht im Wasser liegen.
- Wenn Stecker am Stromversorgungsoder Verlängerungskabel gewechselt werden, muss Spritzwasserschutz und mechanische Stabilität erhalten bleiben.

### Wasseranschluss

- Beachten Sie die Vorschriften Ihres Wasserversorgungsunternehmens.
- Die Verschraubung aller Anschlusschläuche muss dicht sein.
- Verwenden Sie nur einen verstärkten Schlauch mit einem Durchmesser von 12,7mm (1/2").
- Das Gerät sollte niemals ohne Rückströmventil an eine Trinkwasserversorgung angeschlossen werden. Wasser, welches durch das Rückströmventil geflossen ist, wird als nicht mehr trinkbar erachtet.
- Der Hochdruckschlauch darf nicht beschädigt sein (Berstgefahr). Ein beschädigter Hochdruckschlauch muss unverzüglich ausgetauscht werden. Es dürfen nur vom Hersteller empfohlene Schläuche und Verbindungen verwendet werden.
- Hochdruckschläuche, Armaturen und Kupplungen sind für die Sicherheit des Gerätes wichtig. Verwenden Sie nur durch den Hersteller empfohlene Schläuche, Armaturen und Kupplungen.
- Am Wasseranschluss darf nur sauberes oder gefiltertes Wasser verwendet werden.

### Verwendung

- Das Gerät mit dem Zubehör ist vor Benutzung auf ordnungsgemäßen Zustand und Betriebssicherheit zu überprüfen. Falls der Zustand nicht einwandfrei ist, darf es nicht benutzt werden.
- Richten Sie den Wasserstrahl nicht auf sich oder andere, um Kleidung oder Schuhwerk zu reinigen.
- Es dürfen keine lösungsmittelhaltigen Flüssigkeiten, unverdünnte Säuren, Azeton oder Lösungsmittel einschließlich Benzin, Farbverdünner und Heizöl angesaugt werden, da deren Sprühnebel hoch entzündlich, explosive und giftig sind.
- Beim Einsatz des Gerätes in Gefahrenbereichen (z. B. Tankstellen) sind die entsprechenden Sicherheitsvorschriften zu beachten. Der Betrieb in explosionsgefährdeten Räumen ist untersagt.
- Das Gerät muss einen standfesten Untergrund haben.

- Nur vom Gerätehersteller empfohlene Reinigungsmittel verwenden. Die Anwendungs-, Entsorgungs- und Warnhinweise des Herstellers beachten.
- Alle stromführenden Teile im Arbeitsbereich müssen spritzwassergeschützt sein.
- Der Auslösehebel der Sprühpistole darf bei Betrieb nicht in Stellung „ON“ festgeklammert werden.
- Tragen Sie geeignete Schutzkleidung gegen Spritzwasser. Benutzen Sie das Gerät nicht in Reichweite von Personen, es sei denn diese tragen Schutzkleidung.
- Tragen Sie wenn nötig geeignete Schutzausrüstung (PSA) gegen Spritzwasser, z. B. Schutzbrille, Staubschutzmaske etc., um sich vor Wasser, Partikeln und/oder Aerosolen zu schützen, die von Gegenständen reflektiert werden.
- Hoher Druck kann Objekte zurück prallen lassen. Tragen Sie wenn nötig eine geeignete persönliche Schutzausrüstung, z. B. eine Schutzbrille.
- Zur Vermeidung von Beschädigungen durch den Hochdruckstrahl Fahrzeugreifen/Ventile nur mit einem Mindestabstand von 30 cm reinigen. Erstes Anzeichen hierfür ist eine Verfärbung des Reifens. Beschädigte Fahrzeugreifen/Ventile sind lebensgefährlich.
- Asbesthaltige und andere Materialien, die gesundheitsgefährdende Stoffe enthalten, dürfen nicht abgespritzt werden.

konsultieren.

- Verwenden Sie den Hochdruckreiniger nie ohne Filter, mit schmutzigem Filter oder mit beschädigtem Filter. Bei Verwendung des Hochdruckreinigers ohne Filter oder mit schmutzigem oder beschädigtem Filter erlischt die Gewährleistung.
- Metallteile können nach längerem Gebrauch heiß werden. Wenn notwendig, Schutzhandschuhe tragen.
- Bei schlechten Wetterbedingungen insbesondere bei einem aufziehenden Gewitter nicht mit dem Hochdruckreiniger arbeiten.

#### Bedienung

- Die bedienende Person darf das Gerät nur bestimmungsgemäß

## MONTAGE & BEDIENUNG



## WARTUNG

### Anhalten, Stecker aus der Stromversorgung ziehen und von der Wasserversorgung trennen.

Hinweis: Um einen langen und zuverlässigen Betrieb zu gewährleisten, führen Sie regelmäßig die folgenden Wartungsarbeiten durch.

Überprüfen Sie regelmäßig auf offensichtliche Mängel wie lose Befestigungen und abgenutzte oder beschädigte Komponenten. Überprüfen Sie, ob Abdeckungen und Schutzvorrichtungen unbeschädigt und richtig angebracht sind. Führen Sie vor der Verwendung notwendige Wartungen oder Reparaturen durch. Sollte die Maschine trotz sorgfältiger Herstellung und Prüfung einmal ausfallen, sollte die Reparatur von einem autorisierten Kundendienst für Gartenprodukte durchgeführt werden.

### Nach Gebrauch / Lagerung

Schalten Sie den Hauptschalter aus und betätigen Sie den Auslöser, um das Wasser aus dem Hochdruckschlauch abzulassen.

Reinigen Sie das Äußere der Maschine gründlich mit einer

weichen Bürste oder einem Tuch. Kein Wasser, Lösungsmittel oder Polituren verwenden. Entfernen Sie alle Ablagerungen, insbesondere aus den Lüftungsschlitzen. Um eine gute Leistung zu gewährleisten, überprüfen und reinigen Sie den Adapterfilter. Entfernen Sie den Filter und spülen Sie ihn mit warmem Wasser aus, um zu verhindern, dass Fremdkörper die Pumpe verstopfen. Entfernen Sie das Strahlrohr von der Spritzpistole; Entfernen Sie Schmutz aus dem Düsenloch und spülen Sie es aus. Siehe Abb. 19.

- Das Gerät darf nur von Personen benutzt werden, die in der Benutzung und Handhabung unterwiesen sind oder einen Nachweis erbringen können, dass sie das Gerät bedienen können. Das Gerät darf nicht von Kindern oder Jugendlichen betrieben werden. Beaufsichtigen Sie Kinder und stellen Sie sicher, dass diese nicht mit dem Gerät spielen.

- Dieses Gerät kann von Personen mit eingeschränkten physischen, sensorischen oder geistigen Fähigkeiten oder mangelnder Erfahrung und Wissen benutzt werden, sofern sie beaufsichtigt oder bezüglich dem sicheren Umgang mit dem Gerät eingewiesen wurden und die damit verbundenen Gefahren verstehen.

- Das Gerät darf nie unbeaufsichtigt gelassen werden, wenn es eingeschaltet ist.
- Der aus der Hochdruckdüse austretende Wasserstrahl erzeugt einen Rückstoß. Deshalb Sprühpistole und Sprühlanze fest mit beiden Händen halten.

#### Transport

- Vor dem Transport das Gerät ausschalten und sichern.

#### Wartung

- Schalten Sie das Gerät vor allen Reinigungs- und Wartungsarbeiten und dem Wechsel von Zubehör aus. Ziehen Sie den Stecker, wenn das Gerät mit Netzspannung betrieben wird.
- Instandsetzungen dürfen nur durch autorisierte WORCRAFT-Kundendienstwerkstätten durchgeführt werden.

#### Zubehör und Ersatzteile

- Es dürfen nur Zubehör und Ersatzteile verwendet werden, die vom Hersteller freigegeben sind. Original-Zubehör und Original-Ersatzteile gewährleisten den störungsfreien Betrieb des Gerätes.

## HINWEISE ZUM UMWELTSCHUTZ



Um Transportschäden zu verhindern, wird die Maschine in einer soliden Verpackung geliefert. Die Verpackung besteht weitgehend aus verwertbarem Material. Benutzen Sie also die Möglichkeit zum Recyclen der Verpackung. Bringen Sie bei Ersatz die alten Maschinen zu Ihren örtlichen WORLD-PRO TOOLS Vertagshändler. Er wird sich um eine umweltfreundliche Verarbeitung ihrer alten Maschine bemühen.

Alt-Elektrogeräte sind Wertstoffe, sie gehören daher nicht in den Hausmüll!

Wir möchten Sie daher bitten, uns mit Ihrem aktiven Beitrag beider Ressourcenschonung und beim Umweltschutz zu unterstützen und dieses Gerät bei den-falls vorhandeneingerichteten Rücknahmestellen abzugeben.

## KONFORMITÄTSEKTLÄRUNG

Wir erklären in alleiniger Verantwortung, daß dieses Produkt mit den folgenden Normen oder normativen Dokumenten übereinstimmt: EN60335-1:2012+A11:2014+A13:2017+A1:2019+A2:2019+A14:2019; EN60335-2-79:2012; EN62233:2008; EN55014-1:2017+ A11:2020; EN55014-2:2015; EN IEC61000-3-2:2019; EN61000-3-3:2013+A1:2019; EN IEC 61000-3-11:2019; gemäß den Bestimmungen der Richtlinien 2006/42/EC, 2014/30/EU.  
GERÄUSCH/VIBRATION Gemessen gemäß EN60335 beträgt der Schalldruckpegel dieses Gerätes 79,9dB(A) und der Schalleistungspegel 88,3 dB(A). Die Vibration <math><2,73 \text{ m/s}^2</math>.

**PL** **Polski**

## MYJKA WYSOKOCIŚNIENIOWA

### UŻYCIŁE ZGODNE Z PRZEZNACZENIEM

Urządzenie przeznaczone jest do czyszczenia powierzchni oraz przedmiotów znajdujących się poza pomieszczeniami zamkniętymi, narzędzi, pojazdów i łodzi, o ile zastosowany zostanie odpowiedni akcesoria, jak na przykład dopuszczone przez firmę WORCRAFT preparaty czyszczące. Użytkowanie zgodne z przeznaczeniem dotyczy temperatury otoczenia leżącej między 0 °C a 40 °C. Urządzenia tego nie należy używać do zastosowań profesjonalnych.

### ROZPAKOWANIE (patrz rys. 1)

Szanowny Kliencie, bardzo dziękujemy za wybór naszych produktów.

Proszę sprawdzić, czy artykuł jest kompletny zgodnie z zakresem dostawy. W przypadku braku części prosimy o kontakt z naszym centrum serwisowym lub punktem sprzedaży.

- Otwórz opakowanie i ostrożnie wyjmij sprzęt.
- Usuń materiał opakowaniowy oraz wszelkie opakowania i/lub zabezpieczenia transportowe .
- Sprawdź, czy wszystkie elementy są dostarczone.
- Sprawdź sprzęt i akcesoria pod kątem uszkodzeń transportowych.
- W miarę możliwości należy zachować opakowanie do końca okresu gwarancyjnego.

1	Dysza	10	Stojak na akcesoria	19	Hak na broń A
2	Dysza turbo	11	Koła (2 szt.)	20	Hak kablowy
3	Uchwyt kołowrotka	12	Lanca natryskowa	21	Uchwyt wspornika wału
4	Uchwyt	13	Pistolet natryskowy	22	Mały zestaw do czyszczenia tarasów.
5	Korpus maszyny	14	Złącze 1/2 HPC	22-1	Głowica do czyszczenia patio
6	Zwijacz węża z węzłem	15	Hak na broń B	22-2	Głowica natryskowa do patio
7	Igła do czyszczenia	16	Butelka mydła	22-3	Łącznik tarasowy
8	Dysza kątowa	17	Szczotka dociskowa	22-4	Lanca do patio
9	Filtr wlotowy	18	Śruby		

Zagrożenie! Sprzęt i opakowanie nie są zabawkami. Nie pozwalaj dzieciom bawić się plastikowymi torbami, foliami lub małymi częściami. Istnieje niebezpieczeństwo połknięcia lub uduszenia!

### PARAMETRY TECHNICZNE

Model	HC24-120 / HRF24W	Klasa izolacji	II
Napięcie	230-240V~ 50Hz	Długość kabla	5m
Moc wejściowa	2400w	Długość węża wodnego	5m
Ciśnienie znamionowe	12MPa	Poziom ciśnienia akustycznego	LpAm=79,9dB(A), KpA=3dB(A)
Maks. nacisk	18MPa	Poziom mocy akustycznej	LWA=88,3dB(A), KWA=3dB(A)
Przepływ znamionowy	6,5 l/min	Wibracja	<math><2,73 \text{ m/s}^2</math>, K=1,5m/s <sup>2</sup>
Maks. pływ	8 l/min	Waga	9kgs
Klasa ochrony	IPX5		

### INFORMACJA NA TEMAT HAŁASU I WIBRACJI

Poziom drgań podany w tych wskazówkach został pomierzony zgodnie z wymaganiami normy EN 60335 dotyczącej procedury pomiarów i można go użyć do porównywania elektronarzędzi. Można go też użyć do wstępnej oceny ekspozycji na drgania.

Podany poziom drgań jest reprezentatywny dla podstawowych zastosowań elektronarzędzia. Jeżeli elektronarzędzie użyte zostanie do innych zastosowań, z innymi narzędziami roboczymi, z różnym osprzętem, a także jeśli nie będzie wystarczająco konserwowane, poziom drgań może odbiegać od podanego. Podane powyżej przyczyny mogą spowodować podwyższenie ekspozycji na drgania podczas całego czasu pracy.







Aby dokładnie ocenić ekspozycję na drgania, trzeba wziąć pod uwagę także okresy, gdy urządzenie jest wyłączone, lub gdy jest wprawdzie włączone, ale nie jest używane do pracy. W ten sposób łączna (obliczana na pełny wymiar czasu pracy) ekspozycja na drgania może okazać się znacznie niższa.

Należy wprowadzić dodatkowe środki bezpieczeństwa, mające na celu ochronę operatora przed skutkami ekspozycji na drgania, np.: konserwacja elektronarzędzia i narzędzi roboczych, zabezpieczenie odpowiedniej temperatury rąk, ustalenie kolejności operacji roboczych.

## ELEMENT PRODUKTU (patrz rys. 2)

1	Dysza	11	Koła (2 szt.)	21	Uchwyt wspornika wału
2	Dysza turbo	12	Lanca natryskowa	22	Mały zestaw do czyszczenia tarasów.
3	Uchwyt kołowrotka	13	Pistolet natryskowy	22-1	Głowica do czyszczenia patio
4	Uchwyt	14	Złącze 1/2 HPC	22-2	Głowica natryskowa do patio
5	Korpus maszyny	15	Hak na broń B	22-3	Łącznik tarasowy
6	Zwijacz węża z wężem	16	Butelka mydła	22-4	Lanca do patio
7	Igła do czyszczenia	17	Szczotka dociskowa	23	Przełącznik włącz / wyłącz
8	Dysza kątowna	18	Śruby	24	Dopływ wody
9	Filtr wlotowy	19	Hak na broń A	25	Hak na mydło
10	Stojak na akcesoria	20	Hak kablowy	26	Wylot wody

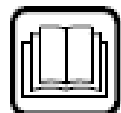
## OBJAŚNIENIE SYMBOLI

	Uwaga!		W przypadku uszkodzenia, skręcenia lub przerwania kabla zasilającego należy natychmiast wyciągnąć wtyk sieciowy. Przed wykonaniem wszelkich prac na urządzeniu wyciągnąć wtyk sieciowy.
	Zgodnie z obowiązującymi przepisami urządzenie wolno podłączać do sieci wodociągowej tylko przy zastosowaniu izolatora przepływu zwrotnego. Zaleca się zastosowanie izolatora przepływu zwrotnego zgodnego z normą europejską IEC 61770, typu BA.		Nigdy nie kierować strumienia wody na ludzi, zwierzęta, urządzenie lub jego elementy elektryczne. Uwaga: Strumień cieczy o wysokim ciśnieniu może być niebezpieczny, jeżeli stosuje się go w sposób niezgodny z przeznaczeniem.
	Przeczytaj instrukcję obsługi.		Urządzeń elektrycznych nie należy wyrzucać razem z odpadami domowymi

## WSKAZÓWKI BEZPIECZEŃSTWA

**Uwaga! Poniższe wskazówki należy dokładnie przeczytać. Należy zapoznać się z elementami sterującymi i prawidłową obsługą narzędzia ogrodowego. Instrukcję eksploatacji należy zachować i starannie przechowywać w celu dalszego zastosowania.**

### Zasilanie

- Napięcie źródła prądu musi zgadzać się z danymi na tabliczce znamionowej urządzenia.
- Zaleca się podłączanie urządzenia wyłącznie do gniazda zabezpieczonego w wyłącznik różnicowo-prądowy z prądem wyzwalamym równym 30 mA.
- W przypadku pozostawienia urządzenia bez nadzoru – nawet na krótki okres czasu – należy wyjąć wtyczkę z gniazda sieciowego.
- Zasilanie energią elektryczną musi odpowiadać normie IEC 60364-1.
- Jeżeli zaistnieje konieczność wymiany przewodu przyłączeniowego, wymianę należy zlecić producentowi, autoryzowanemu przez producenta punktowi serwisowemu elektronarzędzi lub odpowiednio przeszkolonej do tego osobie w celu wykluczenia ryzyka zagrożenia bezpieczeństwa pracy.
- Nigdy nie dotykać wtyczki zasilania mokrymi rękami.
- Podczas pracy urządzenia nie należy wyciągać wtyczki z gniazdka.
- Nie wolno najeżdzać na przewód sieciowy lub na przedłużacz, zginać go lub szarpać, gdyż mogłoby to spowodować jego uszkodzenie. Chronić przewód przed działaniem wysokiej temperatury, olejem/smarami oraz ostrymi krawędziami.
- Nie wolno korzystać z urządzenia, jeśli któryś przewód przyłączeniowy lub ważne części urządzenia, takie jak wąż wysokociśnieniowy, pistolet natryskowy lub urządzenia zabezpieczające są uszkodzone.

- Uwaga: Przedłużacze niezgodne z przepisami mogą stanowić zagrożenie.
- Stosując przedłużacz, należy upewnić się, że wtyczka i łącznik wtykowy mają wodoszczelną budowę. Przedłużacz musi mieć przekrój zgodny z danymi podanymi w instrukcji obsługi i musi być zaopatrzony w zabezpieczenie przez rozpryskami wody. Połączenie wtykowe przewodu z przedłużaczem nie może leżeć w wodzie.
- W razie wymiany złącz zasilania sieciowego lub kabla przedłużającego, należy upewnić się, że nowe złącza są bryzgoszczelne i mają odpowiednią wytrzymałość mechaniczną.

### Podłączenie wody

- Przestrzegać wszystkich przepisów przedsiębiorstwa dostarczającego wodę.
- Wszystkie węże połączeniowe muszą mieć odpowiednio uszczelnione złączki.
- Należy stosować wyłącznie węże wzmocnione o średnicy wynoszącej 12,7 mm (1/2").
- Nie wolno podłączać urządzenia do źródła zaopatrzenia w wodę pitną bez zaworu zwrotnego. Woda, która przepłynęła przez zawór zwrotny nie nadaje się do picia.
- Wąż wysokociśnieniowy nie może być uszkodzony (niebezpieczeństwo wybuchu). Uszkodzony wąż wysokociśnieniowy musi być natychmiast wymieniony. Należy stosować wyłącznie węże i złączki zalecane przez producenta.
- Węże wysokociśnieniowe, armatury i złączki są ważnymi elementami stanowiącymi o bezpieczeństwie urządzenia.

Należy stosować wyłącznie węże, armatury i złączki zalecane przez producenta.

•Do przyłącza wody wolno podłączać wyłącznie czystą lub przefiltrowaną wodę.

### Zastosowanie

•Przed rozpoczęciem pracy należy skontrolować stan techniczny urządzenia i jego osprzętu, a także sprawdzić je pod względem bezpieczeństwa pracy. Jeżeli urządzenie nie znajduje się w technicznie nienagannym stanie, nie może być dopuszczone do eksploatacji.

•Nie wolno kierować strumienia wody na siebie, ani na inne osoby w celu czyszczenia ubrania lub obuwia.

•Niedopuszczalne jest zasysanie płynów na bazie rozpuszczalników, nierozcieńczonych kwasów, acetone lub rozpuszczalników (m. in. benzyny, rozcieńczalników farb lub oleju opałowego). Wytryskiwane pary są skrajnie łatwopalne, wybuchowe i toksyczne.

•W przypadku stosowania urządzenia w obszarach ryzyka (np. na stacjach benzynowych), należy przestrzegać odpowiednich przepisów bezpieczeństwa. Eksploatacja w miejscach potencjalnie zagrożonych wybuchem jest zabroniona.

•Urządzenie należy umieścić na stabilnym podłożu.

•Stosować wyłącznie preparaty czyszczące zalecane przez producenta urządzenia. Przestrzegać wskazówek odnośnie ich stosowania, likwidacji oraz innych instrukcji ostrzegawczych producenta detergentu.

•Wszelkie elementy przewodzące prąd muszą mieć zabezpieczenie przed rozbryzgami wody.

•Podczas pracy nie wolno blokować spustu pistoletowego w pozycji „ON” („włączone”).

•Należy nosić odpowiednie ubranie chroniące przed rozpryskami wody. Nie należy stosować urządzenia w pobliżu osób nie ubranych w ochronną odzież.

•Jeżeli okaże się to konieczne należy podczas pracy nosić odpowiednią odzież ochronną (PSA) chroniącą przed rozbryzgami wody, na przykład okulary ochronne, maskę przeciwpyłową itp., aby uzyskać ochronę przed rozbryzgami wody, drobnymi cząstkami lub aerozolami, które mogą zostać odbite od różnych przedmiotów.

•Pod wpływem wysokiego ciśnienia może dojść do odbicia obiektów. W razie potrzeby należy nosić podczas pracy odpowiednią osobiste wyposażenie ochronne, na przykład okulary ochronne.

•Opony kół oraz ich zawory należy myć z odległości co najmniej 30 cm, aby uniknąć uszkodzeń spowodowanych strumieniem wody pod ciśnieniem. Pierwszą oznaką takiego uszkodzenia może być zmiana koloru opony. Uszkodzone opony/zawory stanowią zagrożenie dla życia.

•Nie wolno natryskiwać materiałów z zawartością azbestu oraz innych, zawierających substancje niebezpieczne dla zdrowia.

•Zalecane preparaty czyszczące należy używać w odpowiednim rozcieńczeniu. Produkty te są bezpieczne, jeśli nie zawierają kwasów, zasad ani substancji szkodliwych dla środowiska. Preparaty czyszczące zaleca się przechowywać w miejscu niedostępnym dla dzieci. W razie kontaktu z oczami natychmiast dokładnie przepłukać je dużą ilością wody. W przypadku spożycia niezwłocznie skontaktować się z lekarzem.

•Myjki wysokociśnieniowej nie należy użytkować bez filtra ani z

## MONTAŻ / OBSŁUGA



## KONSERWACJA

Zatrzymaj się, wyjmij wtyczkę z zasilania i odłącz od źródła wody.

Uwaga: Aby zapewnić długą i niezawodną pracę, należy regularnie przeprowadzać następujące czynności konserwacyjne.

Regularnie sprawdzaj, czy nie ma widocznych wad, takich jak

zanieczyszczonym lub uszkodzonym filtrem. W przypadku stosowania myjki wysokociśnieniowej bez filtra lub z zanieczyszczonym bądź uszkodzonym filtrem wygasa gwarancja.

•Podczas dłuższej trwającej pracy części metalowe mogą się rozgrzać. W razie konieczności należy nosić rękawice ochronne.

•Nie należy stosować myjki wysokociśnieniowej w niekorzystnych warunkach atmosferycznych, w szczególności w przypadku nadciągającej burzy.

### Obsługa urządzenia

•Użytkownik powinien stosować urządzenie jedynie zgodnie z przeznaczeniem. Należy brać pod uwagę lokalne przepisy i warunki w miejscu pracy. Podczas pracy uważać na przebywające w pobliżu osoby postronne, w szczególności dzieci.

•Urządzenie może być obsługiwane tylko przez upoważnione osoby, które zostały uprzednio przeszkolone lub wykazały się znajomością zasad jego obsługi.

Obsługa przez dzieci oraz osoby nieletnie jest zabroniona. Dzieci powinny znajdować się pod nadzorem, a urządzenie zabezpieczone w taki sposób, żeby nie mogły się one nim bawić.

•Niniejsze urządzenie może być obsługiwane przez osoby ograniczone fizycznie, emocjonalnie, lub psychicznie, a także przez osoby z niewystarczającym doświadczeniem i/lub niedostateczną wiedzą tylko w przypadku, gdy osoby te znajdują się pod nadzorem osoby odpowiedzialnej za ich bezpieczeństwo lub gdy zostały one poinstruowane, jak w bezpieczny sposób posługiwać się urządzeniem i jakie ewentualne niebezpieczeństwa są związane z jego obsługą.

•Nie wolno pozostawiać włączonego urządzenia bez nadzoru.

•Wydostający się pod wysokim ciśnieniem strumień wody powoduje powstanie w pistolecie siły odrzutu Dlatego też należy mocno oburącz trzymać rękojeść i lancę.

### Transport

•Przed transportem urządzenie należy wyłączyć i zabezpieczyć.

### Konserwacja

•Przed przystąpieniem do czyszczenia, konserwacji lub wymiany oprzyrządowania, urządzenie należy wyłączyć. W przypadku urządzeń zasilanych sieciowo, wyjąć przewód sieciowy z gniazda.

•Naprawy mogą być wykonywane tylko przez autoryzowany serwis firmy WORCRAFT.

### Osprzęt oraz części zamienne

•Należy stosować wyłącznie osprzęt i części zamienne zalecane przez producenta. Tylko oryginalne akcesoria i części zamienne gwarantują bezawaryjną i bezpieczną pracę urządzenia.

luźne mocowania, zużyte lub uszkodzone elementy.

Sprawdź, czy osłony i osłony są nieuszkodzone i prawidłowo zamontowane. Przed użyciem przeprowadzić niezbędną konserwację lub naprawy.

Jeśli mimo staranności podczas produkcji i testowania

maszyna ulegnie awarii, naprawę powinien przeprowadzić

autoryzowany serwis produktów ogrodniczych.

#### Po użyciu/przechowywania

Wyłącz główny wyłącznik i naciśnij spust, aby spuścić wodę z węża wysokociśnieniowego. Dokładnie wyczyść obudowę urządzenia za pomocą miękkiej szczotki lub szmatki. Nie używaj wody, rozpuszczalników ani środków do polerowania. Usuń wszelkie zanieczyszczenia, zwłaszcza ze szczelin wentylacyjnych.

Aby zapewnić dobrą wydajność, sprawdź i wyczyść filtr adaptera. Wyjmij filtr i spłucz ciepłą wodą, aby zapobiec zatkaniu

pompy przez ciała obce. Wyjmij lancę natryskową z pistoletu natryskowego; usunąć wszelkie zabrudzenia z otworu dyszy i spłukać. Patrz rys.19.

Przechowywanie na koniec sezonu: Spuść wodę z silnika pracującego pompy na kilka sekund. Pociągnij spust, aby uwolnić całą wodę.

Nie umieszczaj innych przedmiotów na maszynie.

Przechowywać w miejscu zabezpieczonym przed mrozem.

Upewnij się, że kable nie są przytrzaśnięte podczas

przechowywania. Nie zaginaj węża wysokociśnieniowego.

### INFORMACJA DOTYCZĄCA OCHRONY ŚRODOWISKA



W celu zabezpieczenia urządzenia przed uszkodzeniami w czasie transportu, jest ono dostarczane w odpowiednio mocnym opakowaniu. Większość materiałów można poddać ponownej utylizacji. Należy umieścić materiały w odpowiednich dla ich właściwości pojemnikach utylizacyjnych. Nieużywany już sprzęt można odnieść do miejscowego sprzedawcy. Zostanie on odpowiednio zutylizowany w sposób bezpieczny dla środowiska.

Zużyte urządzenia elektryczne są surowcami wtórnymi – nie wolno wyrzucać ich do pojemników na odpady

domowe, ponieważ mogą zawierać substancje niebezpieczne dla zdrowia ludzkiego i środowiska! Prosimy o

aktywną pomoc w oszczędnym gospodarowaniu zasobami naturalnymi i ochronie środowiska naturalnego przez

przekazanie zużytego urządzenia do punktu składowania surowców wtórnych - zużytych urządzeń elektrycznych.

### OŚWIADCZENIE ZGODNOŚCI

Vi erklærer under almindeligt ansvar, at dette product er i overensstemmelse med følgende normer eller normative dokumenter: EN60335-1:2012+A11:2014+A13:2017+A1:2019+A2:2019+A14:2019; EN60335-2-79:2012; EN62233:2008; EN55014-1:2017+A11:2020; EN55014-2:2015; EN IEC61000-3-2:2019; EN61000-3-3:2013+A1:2019; EN IEC 61000-3-11:2019; i henhold til bestemmelserne i direktiverne 2006/42/EC, 2014/30/EU.

STØJ/VIBRATION Måles efter EN60335 er lydtrykniveau af dette værktøj 79,9 dB(A) og lydeffektniveau 88,3 dB(A) (standard deviation: 3 dB). Vibration <math>2,73 \text{ m/s}^2</math>.

## Exploded view & part list for HC24-120

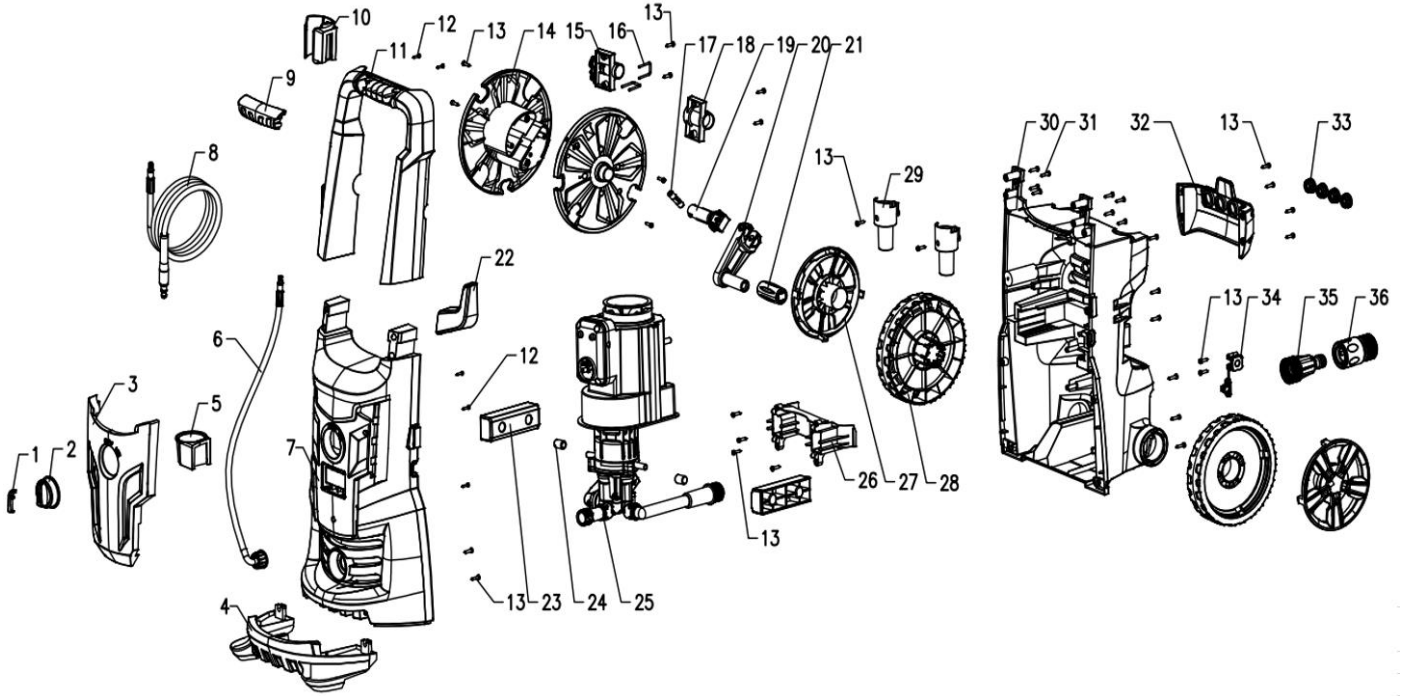

NO.	Description	Q'ty	NO.	Description	Q'ty
1	Switch knob decorative block	1	19	Reel axis	1
2	Switch knob	1	20	Reel handle bracket	1
3	Decorative block	1	21	Reel handle	1
4	Bottom Base	1	22	hook up	1
5	Bottom Gun holder	1	23	Series pump bracket	1
6	Short pressure hose	1	24	Positioning sleeve	2
7	The front cover	1	25	Movement assembly	1
8	High pressure pipe	1	26	Insert perforated baffle	1
9	Handle decorative block	1	27	Wheel cover	2
10	Gun rack	1	28	wheel	2
11	Handle decorative block	1	29	Nozzle frame	1
12	Self-tapping screws	2	30	String back cover	1
13	Self-tapping screws	4	31	Self-tapping screws	13
14	Winding	2	32	Series excitation accessory rack	1
15	Two-way pressure plate	1	33	Rubber sleeve	4
16	U-shaped slightly	2	34	Protective liner	1
17	Reel handle bracket shaft	1	35	Transparent water inlet connector	1
18	Coil fixing frame right	1	36	1/2 quick connector	1

## Exploded view & part list of punmp head for HC24-120

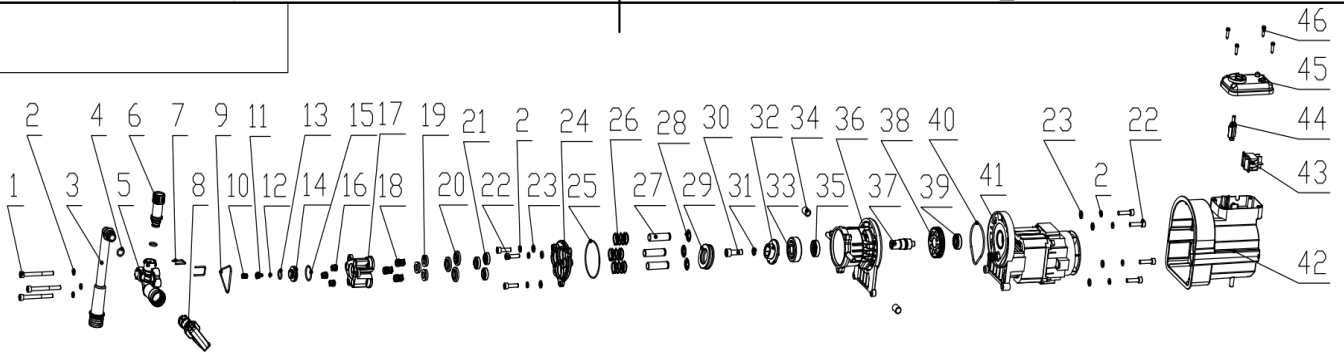

NO.	Description	Q'ty	NO.	Description	Q'ty
1	Hexagon socket head screw	3	24	6050Z Plunger rack	1
2	Spring cushion	10	25	O-ring	1
3	Water inlet connector	1	26	Plunger Spring	3
4	O-ring	2	27	Plunger	3
5	6050Z pump cover	1	28	Plunger Spring seat	3
6	Water outlet	1	29	Thrust bearings	3
7	U-pin	2	30	Hexagon socket head screw	1
8	Micro swtich Assembly	1	31	Spring cushion	1
9	Triangle ring	1	32	Y5 Cam	1
10	Spring Assembly	1	33	Deep groove ball bearing	1
11	Spool Assembly	1	34	Positioning sleeve	2
12	O-ring	1	35	Large skeleton oil seal	1
13	O-ring	1	36	Cylinder	1
14	Valve seat	1	37	transmission shaft	1
15	O-ring	1	38	big gear	1
16	Valve assembly	3	39	Deep groove ball bearing	1
17	6050Z pump body	1	40	O-ring	1
18	Low pressure valve assembly	3	41	Motor	1
19	Y water seal	3	42	Wind shield	1
20	Guide circle	3	43	Swtich	1
21	Oil seal	3	44	Switch box shaft	1
22	Hexagon socket head screw	7	45	Switch box cover	1
23	Flat pad	7	46	Cross recessed tapping screws	4