

SK Elektrický rázový uťahovák

CZ Elektrický rázový utahovák

HU Elektromos ütvecsavarozó

RO Cheie fixă de impact

EN Impact wrench

DE Schlagschrauber

PL Wkrętarka udarowa



-
- Preklad originálneho návodu na použitie
 - Překlad originálním návodu k použití
 - Az eredeti használati útmutató fordítása
 - Traducerea manualului de utilizare original
 - Instruction manual
 - Übersetzung der Original-Gebrauchsanweisung
 - Tłumaczenie oryginalnej instrukcji użytkowania
-

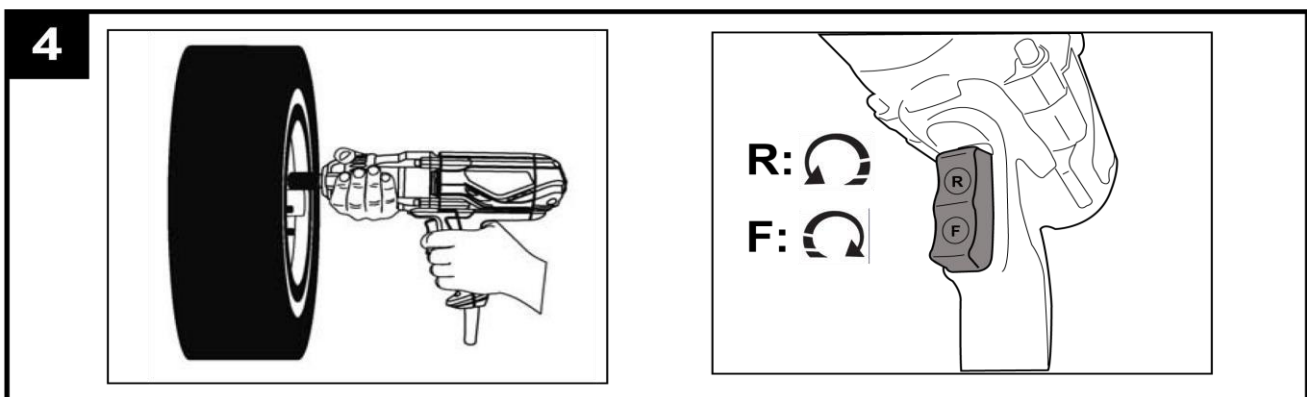
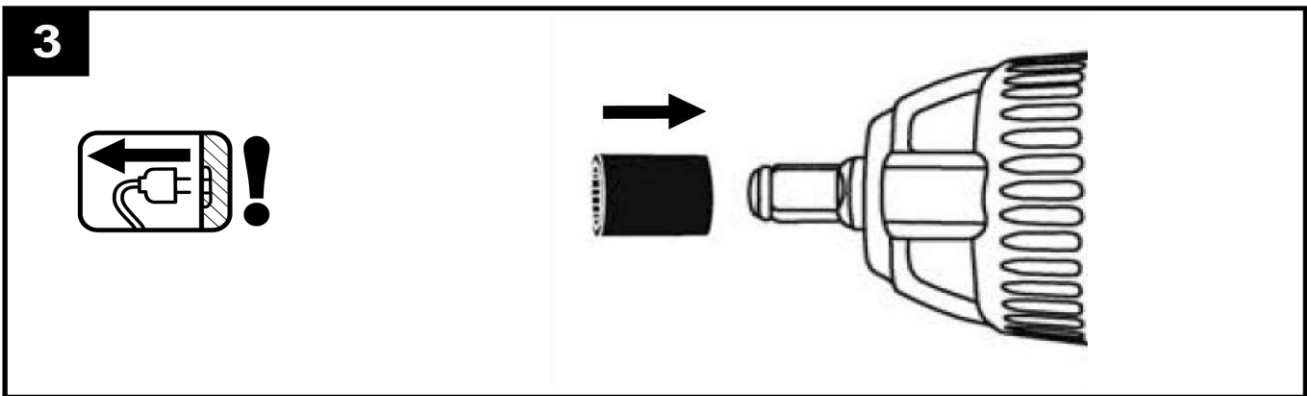
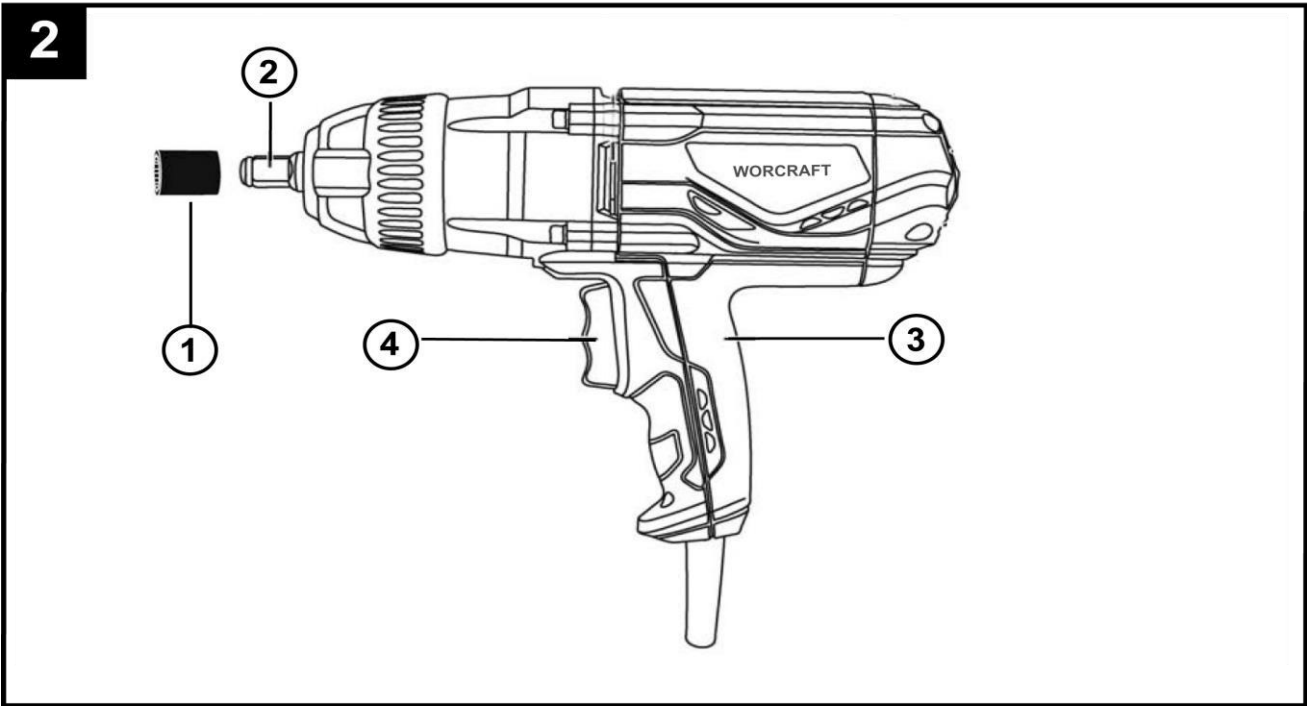

ELEKTRICKÝ RÁZOVÝ UŤAHOVÁK

POUŽITIE

Rázový uťahovák je určený na povoľovanie / uťahovanie skrutiek, ako aj na uťahovanie a povoľovanie matíc v príslušnom rozsahu rozmerov.

Zariadenie používajte iba na predpísané účely. Akékoľvek iné použitie je považované ako prípad nesprávneho použitia. Používateľ/obsluha a nie výrobca bude zodpovedný za akékoľvek poškodenie, alebo zranenia spôsobené týmto nesprávnym používaním. Pamätajte si, že toto zariadenie nebolo navrhnuté pre komerčné alebo priemyselné používanie. Záruka nebude platná pokiaľ bude zariadenie používané na komerčné, priemyselné alebo podobné účely.

TECHNICKÉ PARAMETRE

	NAPÄTIE / FREKVENCIA	230 V / 50 Hz
	PRÍKON	1 020 W
	RÝCHLOSŤ BEZ ZÁŤAŽE	2 600 min ⁻¹
	MAX. KRÚTIACI MOMENT	500 Nm
	UPÍNACI PRIEMER	1/2"
	POČET RÁZOV	2 700 min ⁻¹
	HMOTNOSŤ	3,7 kg









ČASTI VÝROBKU



1	Nástrčná hlavica	3	Rukoväť
2	Unášač	4	ON / OFF Vypínač

Príslušenstvo:

- 4 ks nástrčná hlavica (17 , 19, 21 a 23 mm)

VYSVETLIVKY SYMBOLOV

	Prečítajte si návod na použitie.
	Výrobok je v súlade s platnými európskymi smernicami a bola vykonaná metóda hodnotenia zhody týchto smerníc.
	Používajte ochranné pracovné okuliare.
	Noste ochranné rukavice.
	Používajte chránič sluchu.
	Ochrana dvojitou izoláciou II. Nie je potrebné uzemnenie.
 	Nevyhadzujte do bežného domového odpadu. Namiesto toho, ekologicky prijateľnou cestou sa obráťte na recyklačné strediská. Prosím venujte starostlivosť ochrane životného prostredia.

	Za tento obal bol uhradený finančný príspevok na spätný odber a jeho ďalšie spracovanie recykláciou.
	Recyklovateľný výrobok

VŠEOBECNÉ BEZPEČNOSTNÉ POKYNY PRE ELEKTRICKE NÁRADIE

- **UPOZORNENIE!** Prečítajte si bezpečnostné upozornenia, inštrukcie, vyobrazenia a technické údaje poskytované s týmto elektrickým náradím. Porušenie dodržiavania všetkých inštrukcií uvedených ďalej v texte môže mať za následok úraz elektrickým prúdom, požiar a/alebo ťažké ublíženie na zdraví.

1) BEZPEČNOSŤ PRACOVNÉHO PROSTREDIA:

- Pracovisko je potrebné udržiavať v čistote a dobre osvetlené. Neporiadok a tmavé priestory bývajú príčinou nehôd.
- Nepoužívajte elektrické náradie v prostredí, kde hrozí nebezpečenstvo výbuchu, kde sa vyskytujú horľavé kvapaliny, plyny alebo prach. V elektrickom náradí vznikajú iskry, ktoré môžu zapáliť prach alebo výpary.
- Pri používaní elektrického náradia zabráňte v prístupe deťom a ďalším osobám. Ak budete rušení, môžete stratiť kontrolu nad vykonávanou činnosťou.

2) ELEKTRICKÁ BEZPEČNOSŤ:

- Vidlica napájacieho kábla elektrického náradia musí zodpovedať sieťovej zásuvke. Nikdy akýmkoľvek spôsobom neupravujte el. prívodný kábel. Náradie, ktoré má na vidlici prívodnej šnúry ochranný kolík, nikdy nepripájajte rozdvojkami alebo inými adaptérmi. Nepoškodené vidlice a zodpovedajúce zásuvky znížia nebezpečenstvo úrazu elektrickým prúdom. Poškodené alebo zamotané prívodné káble zvyšujú nebezpečenstvo úrazu elektrickým prúdom. Ak sa sieťová šnúra poškodí, musí sa nahradiť osobitou sieťovou šnúrou, ktorú možno dostať u výrobcu alebo jeho obchodného zástupcu.
- Obsluha sa nesmie telom dotýkať uzemnených predmetov, ako je napr. potrubie, teleso ústredného vykurovania, sporáky a chladničky. Nebezpečenstvo úrazu elektrickým prúdom je väčšie, ak je vaše telo spojené so zemou.
- Nevystavujte elektrické náradie dažďu, vlhku alebo vode. Elektrického náradia sa nikdy nedotýkajte mokrými rukami. Elektrické náradie nikdy neumývajte pod tečúcou vodou ani ho neponárajte do vody.
- Kábel sa nesmie nadmerne zaťažovať. Kábel nikdy nepoužívajte na prenášanie, ťahanie alebo vyťahovanie vidlice elektrického náradia. Kábel nesmie byť vystavený pôsobeniu tepla, oleja, ostrých hrán alebo pohyblivých dielov. Poškodené alebo zapletené káble zvyšujú riziko úrazu elektrickým prúdom.
- Nikdy nepracujte s náradím, ktoré má poškodený el. kábel príp. vidlicu, alebo spadlo na zem a je akýmkoľvek spôsobom poškodené.
- Pri používaní elektrického náradia vo vonkajšom prostredí používajte predlžovací kábel vhodný na vonkajšie použitie. Používanie šnúry vhodnej na vonkajšie použitie znižuje riziko úrazu elektrickým prúdom.
- Ak používate elektrické náradie vo vlhkých priestoroch, používajte napájanie chránené prúdovým chráničom (RCD). Používanie RCD obmedzuje nebezpečenstvo úrazu elektrickým prúdom. Pojem „prúdový chránič (RCD)“ môže byť nahradený pojmom „hlavný istič obvodu (GFCl)“ alebo „istič unikajúceho prúdu (ELCB)“.
- Držte el. ručné náradie výlučne za izolované plochy určené na uchopenie, pretože pri prevádzke môže dôjsť ku kontaktu rezacieho či vŕtacieho príslušenstva so skrytým vodičom alebo vlastnou šnúrou.

3) BEZPEČNOSŤ OSÔB:

- Pri používaní elektrického náradia buďte pozorní a ostražití, venujte maximálnu pozornosť činnosti, ktorú práve prevádzate. Sústreďte sa na prácu. Nepracujte s elektrickým náradím ak ste unavení, alebo ste pod vplyvom drog, alkoholu alebo liekov. Aj chvíľková nepozornosť pri používaní elektrického náradia môže viesť k vážnemu poraneniu osôb. Pri práci s el. náradím nejedzte, nepite a nefajčite.
- Používajte ochranné pomôcky. Vždy používajte ochranu očí. Používajte ochranné prostriedky odpovedajúce druhu práce, ktorú prevádzate. Ochranné pomôcky ako napr. respirátor, bezpečnostná obuv s protišmykovou úpravou, pokrývka hlavy alebo ochrana sluchu, používané v súlade s podmienkami práce,

znižujú riziko poranenia osôb.

- Vyvarujte sa neúmyselnému zapnutiu el. náradia. Neprenášajte el. náradie, ktoré je pripojené k elektrickej sieti, s prstom na vypínači alebo na spúšti. Pred pripojením k elektrickému napätiu sa uistite, či vypínač alebo spúšť sú v polohe „vypnuté“. Prenášanie el. náradia s prstom na vypínači alebo pripájanie vidlice el. náradia do zásuvky zo zapnutým vypínačom môže byť príčinou vážnych úrazov.
- Pred zapnutím el. náradia odstráňte všetky nastavovacie kľúče a nástroje. Nastavovací kľúč alebo nástroj, ktorý zostane pripevnený k otáčajúcej sa časti elektrického náradia môže byť príčinou poranenia osôb.
- Vždy udržiavajte stabilný postoj a rovnováhu. Pracujte len tam, kam bezpečne dosiahnete. Nikdy nepreceňujte vlastnú silu. Nepoužívajte elektrické náradie, ak ste unavení.
- Obliekajte sa vhodným spôsobom. Používajte pracovné oblečenie. Nenoste voľné oblečenie ani šperky. Dbajte na to, aby sa vaše vlasy, oblečenie, rukavice alebo iná časť Vášho tela nedostala do prílišnej blízkosti rotujúcich alebo rozpálených častí el. náradia.
- Pripojte el. náradie k odsávaniu prachu. Ak má el. náradie možnosť pripojenia zariadenia na zachytávanie alebo odsávanie prachu, uistite sa, že došlo k jeho riadnemu pripojeniu a používaniu. Použitie takýchto zariadení môže obmedziť nebezpečenstvo vznikajúce prachom.
- Pevne upevnite obrobok. Použite stolársku svorku alebo zverák pre upevnenie obrobku, ktorý budete obrábať.
- Nepoužívajte akékoľvek náradie ak ste pod vplyvom alkoholu, drog, liekov alebo iných omamných či návykových látok.
- Zariadenie nie je určené na použitie osobami (vrátane detí) so zníženými fyzickými, zmyslovými alebo mentálnymi schopnosťami alebo s nedostatkom skúseností a znalostí, pokiaľ nie sú pod dozorom alebo nedostali pokyny ohľadom použitia zariadenia od osoby zodpovednej za ich bezpečnosť. Deti musia byť pod dozorom, aby ste sa uistili, že sa nehrajú so zariadením.

4) POUŽÍVANIE A ÚDRŽBA ELEKTRICKÉHO NÁRADIA:

- El. náradie vždy odpojte od el. siete v prípade akéhokoľvek problému pri práci, pred každým čistením alebo údržbou, pri každom presune a pri ukončení činnosti! Nikdy nepracujte s el. náradím, ak je akýmkoľvek spôsobom poškodené.
- Ak začne náradie vydávať abnormálny zvuk alebo zápach, okamžite ukončíte prácu.
- Elektrické náradie nepreťažujte. Elektrické náradie bude pracovať lepšie a bezpečnejšie, ak s ním budete pracovať v otáčkach, pre ktoré bolo navrhnuté. Používajte správne náradie, ktoré je určené pre danú činnosť. Vhodné náradie bude dobre a bezpečne vykonávať prácu, pre ktorú bolo vyrobené.
- Nepoužívajte elektrické náradie, ktoré nemožno bezpečne zapnúť a vypnúť ovládacím vypínačom. Používanie takého náradia je nebezpečné. Poškodený vypínač musí byť opravený certifikovaným servisom.
- Odpojte náradie od elektrickej siete predtým, než začnete prevádzať jeho nastavenie, výmenu príslušenstva alebo údržbu. Toto opatrenie obmedzí nebezpečenstvo náhodného spustenia.
- Nepoužívané elektrické náradie uschovajte tak, aby bolo mimo dosahu detí a nepovolaných osôb. Elektrické náradie v rukách neskúsených užívateľov môže byť nebezpečné. Elektrické náradie skladujte na suchom a bezpečnom mieste.
- Starostlivo udržiavajte elektrické náradie v dobrom stave. Pravidelne kontrolujte nastavenie pohybujúcich sa častí a ich pohyblivosť. Kontrolujte či nedošlo k poškodeniu ochranných krytov alebo iných častí, ktoré môžu ohroziť bezpečnú funkciu elektrického náradia. Ak je náradie poškodené, pred ďalším použitím zaistite jeho opravu. Mnoho úrazov je spôsobené nesprávnou údržbou elektrického náradia.
- Rezacie nástroje udržiavajte ostré a čisté. Správne udržiavané a naoštrené nástroje uľahčujú prácu, obmedzujú nebezpečenstvo úrazu a práca s nimi sa lepšie kontroluje. Použitie iného príslušenstva než toho, ktoré je uvedené v návode na obsluhu alebo doporučené dovozcom môže spôsobiť poškodenie náradia a byť príčinou úrazu.
- Elektrické náradie, príslušenstvo, pracovné nástroje atď. používajte v súlade s týmito pokynmi a takým spôsobom, ktorý je predpísaný pre konkrétne elektrické náradie a to s ohľadom na dané podmienky práce a druh prevádzkanej práce. Používanie náradia na iné účely, než pre aké je určené, môže viesť k nebezpečným situáciám.

5) SERVIS:

- Servis elektrického náradia zverte kvalifikovanému opravárovi. Môžu sa používať iba rovnaké náhradné diely. Zaručíte tak, že bude zachovaná bezpečnosť elektrického náradia.

BEZPEČNOSTNÉ POKYNY PRE RÁZOVÝ UŤAHOVÁK

- Elektrický rázový uťahovák nasadzujte na skrutku alebo maticu len pokiaľ sa unášač neotáča. Inak elektrický rázový uťahovák môže sklznuť.
- Vždy dbajte na to, aby skrutka alebo matica boli dobre usadené v nástrčnej hlavici. Zle nasadená nástrčná hlavica na skrutke alebo matici môže pri práci sklznuť, čo môže spôsobiť náhlu stratu kontroly nad elektrickým rázovým uťahovákom.
- Z bezpečnostných dôvodov obrobok vždy zaistite.
- Pri práci držte elektrický rázový uťahovák pevne za rukoväť, lebo pri uťahovaní alebo povoľovaní môže dôjsť k vzniku vysokých reakčných momentov.
- Pred odložením elektrického rázového uťahováka počkajte, kým sa unášač úplne nezastaví.
- Nikdy elektrický rázový uťahovák neprenášajte, ak je v prevádzke. Počkajte, kým sa unášač neprestane otáčať. Udržujte napájací kábel a ruku v dostatočnej vzdialenosti od pracovného miesta.
- Pri práci s elektrickým rázovým uťahovákom môže dôjsť k zasiahnutiu skrytých elektrických alebo iných rozvodných vedení, čo môže spôsobiť zranenie alebo vznik hmotných škôd. Na vyhľadávanie skrytých vedení použite vhodné vyhľadávacie zariadenie. Z bezpečnostných dôvodov sa pri práci s elektrickým rázovým uťahovákom nedotýkajte kovových častí zariadenia.
- Pri práci držte elektrický rázový uťahovák za izolované časti na uchopenie, pretože by mohlo dôjsť k zasiahnutiu a poškodeniu vlastného napájacieho kábla, ktoré by mohlo priviesť životu nebezpečné napätie na kovové časti zariadenia.
- Elektrický rázový uťahovák nie je určený na používanie osobami (vrátane detí), ktorým fyzická, zmyslová alebo mentálna neschopnosť či nedostatok skúseností a znalostí zabraňuje v jeho bezpečnom používaní, ak na ne nebude dohliadané alebo ak neboli inštruované ohľadom použitia zariadenia osobou zodpovednou za ich bezpečnosť. Dávajte pozor na deti, aby ste zabezpečili, že sa nebudú môcť s výrobkom hrať.
- Pri práci používajte ochranu sluchu.
- Pred každou výmenou nástrčnej hlavice sa uistite, že náradie je vypnuté a zástrčka je vytiahnutá z elektrickej zásuvky.
- Pred montážou nástrčnej hlavice skontrolujte, či nie je prasknutá alebo ináč viditeľné poškodená.
- Uistite sa, že nohami stojíte na pevnom podklade. Pri práci vo výškach sa uistite, že sa nikto nenachádza v priestore pod Vami.
- Keď sa pracovný nástroj zablokuje, ručné elektrické náradie okamžite vypnite. Buďte pripravený na vznik intenzívnych reakčných momentov, ktoré spôsobia spätný náraz náradia. Pracovný nástroj sa zablokuje v takom prípade, keď: – ručné elektrické náradie je preťažené

POUŽITIE

UPOZORNENIE! Pred začatím montáže zariadenie vypnite a vytiahnite zástrčku z elektrickej zásuvky.

VÝMENANA NÁSTRČNEJ HLAVICE

- Pri výmene nástrčnej hlavice dávajte pozor na to, aby spoľahlivo sedela na unášači. V opačnom prípade by sa nástrčna hlavica mohla počas práce uvoľniť a elektrický rázový uťahovák by bol neovládateľný.
- Nástrčnú hlavu (1) požadovanej veľkosti nasuňte na unášač (2).

ZAPNUTIE / VYPNUTIE-NASTAVENIE SMERU OTÁČANIA (OBR. 4)

- Elektrický rázový uťahovák pripojte k zdroju elektrickej energie zastrčením elektrickej zástrčky do zásuvky.
- **Dodržite napätie siete!** Napätie zdroja elektrického prúdu sa musí zhodovať s údajmi na typovom štítiku náradia.
- Zariadenie zapnite stlačením ON / OFF vypínača.
- Pomocou ON / OFF vypínača je zároveň možné zmeniť smer otáčania.

- **Otáčanie doprava:** Pre otáčanie unášača doprava (v smere hodinových ručičiek) stlačte časť ON / OFF vypínača označenú písmenom R.
- **Otáčanie doľava:** Pre otáčanie unášača doľava (proti smeru hodinových ručičiek) stlačte časť ON / OFF vypínača označenú písmenom F.
- Zariadenie vypnete uvoľnením ON / OFF vypínača.

PREVÁDZKA

- Unášač s nástrčnou hlavice sú poháňané elektromotorom cez prevodovku a impulzový mechanizmus.
- Činnosť sa člení na dve fázy: **Skrutkovanie** a **uťahovanie** (impulzový mechanizmus v akcii).
- Impulzový mechanizmus začína pracovať v okamihu, keď ide skrutkové spojenie tuho, a tým sa motor viac zaťažuje. Impulzový mechanizmus pritom premieňa silu motora na rovnomerné otočné impulzy. Pri uvoľňovaní skrutiek a matíc sa tento pracovný úkon vykonáva v opačnom poradí.
- Preťaženie motora nie je možné, pretože impulzový mechanizmus sa pri dosiahnutí menovitého zaťaženia vypne.

UVOĽNENIE MATÍC / SKRUTIEK

1. Zvoľte si správnu veľkosť nástrčnej hlavice a namontujte ju na unášač.
2. Uistite sa, že nástrčná hlavica je vhodná pre maticu / skrutku, ktorú chcete uvoľniť.
3. Pevne uchopte elektricky rázový uťahovák. Jednou rukou uchopte prednú časť elektrického rázového uťahováka a druhou rukou uchopte rukoväť (3).
4. Stlačte časť ON / OFF vypínača označenú písmenom F.

Poznámka: V prípade, že sa matica / skrutka neuvoľní do 15 s uvoľnite ON / OFF vypínač. Následne zmeňte smer otáčania a niekoľko sekúnd skrutku uťahujte. Prepnite smer otáčania opäť tak aby sa unášač otáčal doľava a skúste maticu / skrutku opäť uvoľniť.

UŤAHOVANIE MATÍC / SKRUTIEK

1. Zvoľte si správnu veľkosť nástrčnej hlavice a namontujte ju na unášač.
2. Predtým ako na doťahovanie matíc použijete eklektický rázový uťahovák matice dotiahnite rukou otočením minimálne o 3 celé otáčky. Predídete tým ich možnému poškodeniu.
3. Uistite sa, že nástrčná hlavica je vhodná pre maticu / skrutku, ktorú chcete dotiahnuť.
4. Pevne uchopte elektricky rázový uťahovák. Jednou rukou uchopte prednú časť elektrického rázového uťahováka a druhou rukou uchopte rukoväť (3).
5. Stlačte časť ON / OFF vypínača označenú písmenom R.

Upozornenie: Pomocou momentového kľúča skontrolujte hodnotu dosiahnutého krútiaceho momentu.

Poznámka: Matice / skrutky utiahnite v správnom smere. Smer otáčanie udávajú zárezy na príslušnej matici / skrutke.

Porovnávací tabuľka maximálnych hodnôt krútiacich momentov:

Veľkosť skrutky/matice	Štandardné skrutky								Vysokopevnostné skrutky			
	Trieda pevnosti podľa DIN 267											
	3.6	4.6	5.6	4.8	6.6	5.8	6.8	6.9	8.8	10.9	12.9	
M6	2.71	3.61	4.52	4.8	5.42	6.02	7.22	8.13	9.7	13.6	16.2	
M8	6.57	8.7	11	11.6	13.1	14.6	17.5	19.7	23	33	39	
M10	13	17.5	22	23	26	29	35	39	47	65	78	
M12	22.6	30	37.6	40	45	50	60	67	80	113	135	
M14	36	48	60	65	72	79	95	107	130	180	215	
M16	55	73	92	98	110	122	147	165	196	275	330	
M18	75	101	126	135	151	168	202	227	270	380	450	
M20	107	143	178	190	214	238	286	320	385	540	635	

PRACOVNÉ RADY

- V prípade, že elektrický rázový ťahovák používate pri opravách vozidiel uistite sa, že vozidlo je zaparkované na pevnom a stabilnom povrchu.
- Vozidlo zdvihnite v miestach presne na to určených. Na zdvihnutie môžete použiť pojazdný hydraulický zdvihák.
- V prípade nutnosti práce pod zdvihnutým vozidlom ho podoprite pomocou podper.
- Nikdy nepracujte pod vozidlom, ktoré je zdvihnuté iba pomocou pojazdného hydraulického zdviháka.
- Predtým ako začnete uvoľňovať matice na kolesách vozidla uistite sa aký majú závit aby ste ich namiesto uvoľnenia náhodou nedoťahovali.
- Predtým ako na doťahovanie matíc použijete eklektický rázový ťahovák matice dotiahnite rukou otočením minimálne o 3 celé otáčky. Predídete tým ich možnému poškodeniu.
- Na skrutku/maticu prikladajte rázový ťahovák iba vo vypnutom stave. Otáčajúce sa pracovné nástroje by sa mohli zošmyknúť
- Vždy dbajte na to, aby hlava skrutky či matica boli dobre usadené v nástrčnej hlavici. Zle nasadená nástrčná hlavica na hlave skrutky či matice sa pri práci môže zošmyknúť, čo môže spôsobiť náhlu stratu kontroly nad ručným elektrickým náradím.
- Z bezpečnostných dôvodov obrobok vždy zaistite.
- Pri práci držte rázový ťahovák za rukoväť, lebo pri ťahovaní či povoľovaní môže dôjsť k vzniku vysokých reakčných momentov.
- Pred odložením rázového ťahováku počkajte, kým sa unášač úplne nezastaví.

ÚDRŽBA

- Pred začatím akejkoľvek kontroly alebo údržby, zariadenie vypnite a vyťahnite zástrčku z elektrickej zásuvky.
- Elektrický rázový ťahovák dôkladne vyčistite po každom použití. Ak nečistoty nemožno odstrániť, použite mäkkú handričku navlhčenú v mydlovej vode. Nikdy nepoužívajte čistiace prostriedky alebo rozpúšťadlá ako je benzín, alkohol, čpavok a pod.! Tieto rozpúšťadlá môžu poškodiť plastové časti výrobku.
- Pravidelne kontrolujte svoje zariadenie a keď zistíte, že niektoré súčiastky sú opotrebované alebo poškodené, preventívne ich kvôli vlastnej bezpečnosti vymeňte. Opotrebené či poškodené časti stroja sa môžu vymeniť iba v autorizovanom servise alebo ich výmenu zaistí predajca.
- Postarajte sa o to, aby boli použité originálne náhradné súčiastky značky Worcraft.

OCHRANA ŽIVOTNÉHO PROSTREDIA



Symbol prečiarknutej nádoby na odpad na produktoch alebo v sprievodných dokumentoch znamená, že použité elektrické a elektronické výrobky nesmú byť pridané do bežného komunálneho odpadu. Pre správnu likvidáciu, obnovu a recykláciu doručte tieto výrobky na určené zberné miesta, kde budú prijaté zdarma. Alternatívne v niektorých krajinách môžete vrátiť svoje výrobky miestnemu predajcovi pri kúpe ekvivalentného nového produktu. Správnu likvidáciu tohto produktu pomôžete zachovať cenné prírodné zdroje a napomáhate prevencii potenciálnych negatívnych dopadov na životné prostredie a ľudské zdravie, čo by mohli byť dôsledky nesprávnej likvidácie odpadov. Ďalšie podrobnosti si vyžiadajte od miestneho úradu alebo najbližšieho zberného miesta. Pri nesprávnej likvidácii tohto druhu odpadu môžu byť v súlade s národnými predpismi udelené pokuty.

ES VYHLÁSENIE O ZHODE

ES DECLARATION OF CONFORMITY

vydané/issued by

Výrobca/Producer: Jinding Group Co., Ltd.
Sídlo/Seated: Huangli Town, 213151 Changzhou City, Jiangsu Province, P..R.C.

Represented by: SLOVAKIA TREND EXPORT - IMPORT, s.r.o.
Sídlo/Seated: Michalovská 87/1414, Sobrance 07301, Slovensko
IČO/ID Nr: 46512250

vyhlasuje na vlastnú zodpovednosť, že následne označené zariadenie na základe svojej koncepcie a konštrukcie, rovnako ako do obehu uvedené vyhotovenie, zodpovedá základným bezpečnostným požiadavkám príslušných legislatívnych predpisov/
hereby declares that this appliance is in compliance with all basic safety requirements of all relevant directives.

Elektrický rázový uťahovak / Electric Impact Wrench Worcraft IW-1000A, 1020W, 500Nm, 1/2" upínanie / square, IP 20, Class II

Typ: JD2173
Model: IW-1000A

bol navrhnutý a vyrobený v zhode s nasledujúcimi normami/was constructed and produced in compliance with following standards:

EN IEC 55014-1:2021
EN IEC 55014-2:2021
EN IEC 61000-3-2:2019+A1
EN 61000-3-3:2013+A1+A2
EN 62841-1:2015
EN 62841-2-2:2014
AfPS GS 2019:01 PAK

a nasledujúcimi predpismi (všetko v platnom znení)/and all relevant directives (all in compliance):

EMC 2014/30/EU
MD 2006/42/EC
RoHS 2011/65/EU

Všetky súbory technickej dokumentácie sa nachádzajú k nahliadnutiu na adrese: /All related technical documentation and test report are available for checking at seat of company on following address: Slovakia TREND Export – Import s.r.o, Michalovská 87/1414, 073 01 Sobrance, Slovenská Republika

Last two digits when product has been introduced on market
/ Posledné dve číslice roka, kedy bol výrobok označený značkou

CE: 22

JUDr. Michal ŽEŇUCH
per procuram
SLOVAKIA TREND EXPORT - IMPORT, s.r.o.
Michalovská 87/1414
073 01 SOB RANCE
IČO: 46512250, DIČ: 2023403371

Sobrance 12.12.2022

Dátum a miesto vydania vyhlásenia
Place and date of issue

.....
Vydal/Issued by. Pečiatka/Podpis, Stamp/Signature
JUDr. Michal Žeňuch, confidential clerk/prokurista

WORCRAFT

POWER TOOLS

Záručný list / Warranty

Výrobné číslo:	Dátum predaja:	Podpis a pečiatka predajcu:

Meno zákazníka (názov firmy):	Adresa zákazníka (sídlo firmy):

Zákazník svojím podpisom potvrdzuje, že mu bolo zariadenie predvedené a vysvetlené, že bol oboznámený s návodom na obsluhu, nasadením a užívaním stroja a že mu zariadenie bolo vydané kompletne.	Podpis zákazníka:

Záznamy o reklamáciách- záručných opravách

Dátum prijatia reklamácie:	Dátum ukončenia reklamácie:	Evidenčné číslo reklamácie:	Podpis prevedenej záručnej opravy (Záznam o neoprávnenej reklamácie)	Pečiatka servisného technika:

Podmienky záruky

- Dodávateľ poskytuje na tento výrobok záručnú dobu uvedenú v tomto záručnom liste za podmienok dodržania spôsobu používania a skladovania výrobku v súlade s platnými podmienkami a normami, ako i návodom na obsluhu. Záručná doba začína plynúť od dátumu predaja. Záruka na batérie je 12 mesiacov.
- Predĺžená záručná doba 5 rokov sa poskytuje na výrobok za podmienok, že tento výrobok je dodávateľom označený v zozname výrobkov s predĺženou zárukou, konečným zákazníkom je spotrebiteľ a výrobok nebude používaný na komerčné nasadenie. Predĺžená záruka je podmienená pravidelnými servisnými prehliadkami v autorizovaných servisných strediskách dodávateľa.
- Záručná doba sa predlžuje o dobu, počas ktorej bol výrobok v záručnej oprave a je o tom uvedený záznam v zozname o záručných opravách tohto záručného listu. Právo na záručnú opravu si spotrebiteľ môže uplatniť v niektorom autorizovanom servisnom stredisku, podľa priloženého zoznamu „A“ servisných stredísk. Servisné strediská „B“ prevádzkujú záručné opravy len na výrobky, ktoré boli predané v ich prevádzkach. Zoznam servisných stredísk je pravidelne aktualizovaný u predajcov a na stránke dovozu: www.strendpro.sk.
- Záručné stredisko je povinné zabezpečiť záručnú opravu v zákonom stanovenej lehote. Zákonom stanovená lehota na vybavenie reklamácie začína plynúť nasledujúcim dňom po dátume prijatia reklamácie v servisnom stredisku.
- Bezplatná záručná oprava nemôže byť uplatňovaná ak ide o poruchy, ktoré boli spôsobené používaním výrobku v rozpore s ustanoveniami uvedenými v návode na obsluhu, nesprávnou manipuláciou, mechanickým poškodením, bežným mechanickým opotrebením dielov spôsobeným prevádzkou stroja, vinou obsluhy, živelnou pohromou, neoprávneným zásahom do výrobku, poruchy zapríčinené použitím nevhodných náhradných dielov, použitím nevhodného paliva, a zrejme preťaženie stroja v dôsledku trvalého prekračovania hornej hranice výkonu. Práce spojené s čistením, základnou údržbou, ošetrovaním alebo nastavením zariadenia, ktoré môže viesť k obsluhu a sú uvedené v návode na obsluhu, nespádajú do rozsahu záruky.
- Za bežné opotrebenie dielov sa považuje hlavne opotrebenie: všetkých rotujúcich a pohyblivých častí, rezných častí a ich krytov, strižných skrutiek a klinov, prevodových a klinových remeňov, reťazových prevodov, trecie plochy brzd a spojok, dezény pneumatík a diely bežnej údržby ako sú: vzduchové, hydraulické a olejové filtre, zapalovacie sviečky, olejové a chladiace náplne.
- Z predĺženej záruky sú vyňaté časti strojov a zariadení, na ktoré ich konkrétny výrobca poskytuje kratšiu záruku ako dodávateľ na samotný výrobok, v ktorom sú namontované. Do tejto kategórie častí patria: akumulátory, žiarovky a podobne.
- Právo uplatniť nároky plynúce zo záruky má vlastník výrobku, pokiaľ tak urobí najneskôr v posledný deň záručnej doby.
- Pri reklamáciách sa postupuje podľa príslušných ustanovení Občianskeho zákonníka a Zákona o ochrane spotrebiteľa.
- Servisné prehliadky, ktoré sú podmienkou predĺženej 5 ročnej záruky, musia byť prevádzkané len v autorizovanom servisnom stredisku dodávateľa, v pravidelných intervaloch a obdobie medzi jednotlivými prehliadkami nesmie prekročiť dobu 12 mesiacov. Prvá servisná prehliadka musí byť vykonaná najneskôr do 12 mesiacov od dátumu predaja výrobku. Servisné prehliadky vykonávajú servisné strediská v období posledných troch a prvých dvoch mesiacoch kalendárneho roku. Každá servisná prehliadka musí byť zaznamenaná v tomto záručnom liste s uvedeným dátumom prehliadky, podpisom a pečiatkou servisného strediska. Servisnou prehliadkou sa rozumie kontrola stroja, výmena náplní a filtrov podľa odporúčenia výrobcu, výmena opotrebených a poškodených dielov, ktoré môžu ovplyvniť poškodenie alebo opotrebenie iných dielov a samotné nastavenie stroja. Úkon servisnej prehliadky a použitý materiál sa účtuje podľa platného cenníka servisného strediska.

Pri uplatňovaní reklamácie je reklamujúci povinný predložiť k reklamácií čistý výrobok, doklad o kúpe alebo vyplnený a potvrdený záručný list. V prípade predĺženej záruky, záznamy o servisných prehliadkach a daňové doklady za jednotlivé prehliadky. Pri nesplnení niektorej z podmienok predĺženej záruky uvedenej v tomto záručnom liste, sa na výrobok poskytuje záručná doba 2 roky.

ZÁRUČNÝ A POZÁRUČNÝ SERVIS VYKONÁVA SPLNOMOCNENÝ ZÁSTUPCA VÝROBCU

Splnomocnený zástupca výrobcu: Slovakia Trend Export-Import s.r.o., Michalovská 87/1414, 073 01 Sobrance

Fax: (056) 652-2329 Tel: 0915 392 687 E-mail: servis@slovakia-trend.sk

ELEKTRICKÝ RÁZOVÝ UTAHOVÁK

POUŽITÍ

Rázový utahovák je určen k povolování / utahování šroubů, jakož i na utahování a povolování matic v příslušném rozsahu rozměrů.

Zařízení používejte pouze na předepsané účely. Jakékoliv jiné použití je považováno jako případ nesprávného použití. Uživatel / obsluha a ne výrobce bude zodpovědný za jakékoliv poškození nebo zranění způsobené tímto nesprávným používáním. Pamatujte si, že toto zařízení nebylo navrženo pro komerční nebo průmyslové použití. Záruka nebude platná pokud bude zařízení používáno pro komerční, průmyslové nebo podobné účely.

TECHNICKÉ PARAMETRY

	NAPĚTÍ / FREKVENCE	230 V / 50 Hz
	PŘÍKON	1 020 W
	RÝCHLOST BEZ ZÁTĚŽE	2 600 min ⁻¹
	MAX. KROUTÍCÍ MOMENT	500 Nm
	UPÍNACÍ PRŮMĚR	1/2"
	POČET RÁZŮ	2 700 min ⁻¹
	HMOTNOST	3,7 kg







ČÁSTI VÝROBKU



1	Nástrčná hlavice	3	Rukovět
2	UnášEč	4	ON / OFF Vypínač

Příslušenství:

- 4 ks nástrčná hlavice (17 , 19, 21 a 23 mm)

VYSVĚTLIVKY SYMBOLŮ

	Přečtěte si návod k použití.
	Výrobek je v souladu s platnými evropskými směrnici a byla provedena metoda hodnocení shody těchto směrnic.
	Používejte ochranné pracovní brýle.
	Používejte ochranné rukavice.
	Používejte chránič sluchu.
	Ochrana dvojitou izolací II. Není třeba uzemnění.
	Nevyhazujte do běžného domovního odpadu. Namísto toho, ekologicky přijatelnou cestou se obraťte na recyklační střediska. Prosím věnujte péči ochraně životního prostředí.

	Za tento obal byl uhrazen finanční příspěvek na zpětný odběr a jeho další zpracování recyklací.
	Recyklovatelný výrobek

OBECNÉ BEZPEČNOSTNÍ POKYNY PRO ELEKTRICKÉ NÁŘADÍ

- **POZOR! Přečtěte si bezpečnostní upozornění, instrukce, vyobrazení a technické údaje poskytované s tímto elektrickým nářadím.** Porušení dodržování všech instrukcí uvedených níže může mít za následek úraz elektrickým proudem, požár a / nebo těžké ublížení na zdraví.

1) BEZPEČNOST PRACOVNÍHO PROSTŘEDÍ:

- Pracoviště je třeba udržovat v čistotě a dobře osvětlené. Nepořádek a tmavé prostory bývají příčinou nehod.
- Nepoužívejte elektrické nářadí v prostředí, kde hrozí nebezpečí výbuchu, kde se vyskytují hořlavé kapaliny, plyny nebo prach. V elektrickém nářadí vznikají jiskry, které mohou zapálit prach nebo výpary.
- Při používání elektrického nářadí zamezte přístupu dětem a dalším osobám. Pokud budete rušeni, můžete ztratit kontrolu nad prováděnou činností.

2) ELEKTRICKÁ BEZPEČNOST:

- Vidlice napájecího kabelu elektrického nářadí musí odpovídat zásuvkám. Nikdy jakýmkoliv způsobem neupravujte el. přívodní kabel. Nářadí, které má na vidlici přívodní šňůry ochranný kolík, nikdy nepřipojujte rozdvojky nebo jinými adaptéry. Nepoškozené vidlice a odpovídající zásuvky sníží nebezpečí úrazu elektrickým proudem. Poškozené nebo zamotané přívodní kabely zvyšují nebezpečí úrazu elektrickým proudem. Pokud se síťová šňůra poškodí, musí se nahradit osobitou síťovou šňůrou, kterou lze dostat u výrobce nebo jeho obchodního zástupce.
- Obsluha se nesmí tělem dotýkat uzemněných předmětů, jako je např. potrubí, těleso ústředního vytápění, sporáky a chladničky. Nebezpečí úrazu elektrickým proudem je větší, pokud je vaše tělo spojené se zemí.
- Nevystavujte elektrické nářadí dešti, vlhku nebo vodě. Elektrického nářadí se nikdy nedotýkejte mokřima rukama. Elektrické nářadí nikdy nemyjte pod tekoucí vodou ani jej neponořujte do vody.
- Kabel se nesmí nadměrně zatěžovat. Kabel nikdy nepoužívejte k přenášení, tahání nebo vytahování vidlice elektrického nářadí. Kabel nesmí být vystaven působení tepla, oleje, ostrých hran nebo pohyblivých dílů. Poškozené nebo zapletené kabely zvyšují riziko úrazu elektrickým proudem.
- Nikdy nepracujte s nářadím, které má poškozený el. kabel příp. vidlici nebo spadlo na zem a je jakýmkoliv způsobem poškozeno.
- Při používání elektrického nářadí ve venkovním prostředí používejte prodlužovací kabel vhodný pro venkovní použití. Použití kabelu vhodného k vnějšímu použití snižuje riziko úrazu elektrickým proudem
- Pokud používáte elektrické nářadí ve vlhkých prostorech, používejte napájení chráněné proudovým chráničem (RCD) .Používanie RCD omezuje nebezpečí úrazu elektrickým proudem. Pojem "proudový chránič (RCD)" může být nahrazen pojmem "hlavní jistič obvodu (GFCI)" nebo "jistič unikajícího proudu (ELCB)".
- Držte el. ruční nářadí výlučně za izolované plochy určené k uchopení, protože při provozu může dojít ke kontaktu řezacího či vrtacího příslušenství se skrytým řidičem nebo vlastní šňůrou.

3) BEZPEČNOST OSOB:

- Při používání elektrického nářadí buďte pozorní a ostražití, věnujte maximální pozornost činnosti, kterou právě provádíte. Soustřeďte se na práci. Nepracujte s elektrickým nářadím pokud jste unaveni nebo jste pod vlivem drog, alkoholu nebo léků. I chvilková nepozornost při používání elektrického nářadí může vést k vážnému poranění osob. Při práci s el. nářadím nejzte, nepijte a nekuřte.
- Používejte ochranné pomůcky. Vždy používejte ochranu očí. Používejte ochranné prostředky odpovídající druhu práce, kterou provádíte. Ochranné pomůcky jako např. respirátor, bezpečnostní obuv s protiskluzovou úpravou, pokrývka hlavy nebo ochrana sluchu, používané v souladu s podmínkami práce, snižují riziko poranění osob.
- Vyvarujte se neúmyslnému zapnutí el. nářadí. Nepřenášejte el. nářadí, které je připojeno k elektrické síti, s

prstem na vypínači nebo na spoušti. Před připojením k elektrickému napětí se ujistěte, zda vypínač nebo spoušť v poloze "vypnuto". Přenášení el. nářadí s prstem na vypínači nebo připojování vidlice el. nářadí do zásuvky ze zapnutým vypínačem může být příčinou vážných úrazů.

- Před zapnutím el. nářadí odstraňte všechny seřizovací klíče a nástroje. Nastavovací klíč nebo nástroj, který zůstane připevněn k otáčející se části elektrického nářadí může být příčinou poranění osob.

- Vždy udržujte stabilní postoj a rovnováhu. Pracujte jen tam, kam bezpečně dosáhnete. Nikdy nepřeceňujte vlastní sílu. Nepoužívejte elektrické nářadí, pokud jste unavení.

- Oblékejte se vhodným způsobem. Používejte pracovní oblečení. Nenoste volné oblečení ani šperky. Dbejte na to, aby se vaše vlasy, oblečení, rukavice nebo jiná část těla nedostala do přílišné blízkosti rotujících nebo rozpálených částí el. nářadí.

- Připojte el. nářadí k odsávání prachu. Pokud má el. nářadí možnost připojení zařízení na zachycování nebo odsávání prachu, ujistěte se, že došlo k jeho řádnému připojení a používání. Použití takových zařízení může omezit nebezpečí vznikající prachem.

- Pevně upevněte obrobek. Použijte stolařskou svorku nebo svěrák pro upevnění obrobku, který budete obrábět.

- Nepoužívejte jakékoliv nářadí pokud jste pod vlivem alkoholu, drog, léků nebo jiných omamných či návykových látek.

- Zařízení není určeno k použití osobami (včetně dětí) se sníženými fyzickými, smyslovými nebo mentálními schopnostmi nebo s nedostatkem zkušeností a znalostí, pokud nejsou pod dozorem nebo nedostali pokyny ohledně použití zařízení od osoby odpovědné za jejich bezpečnost. Děti musí být pod dozorem, abyste se ujistili, že se nehrají se zařízením.

4) POUŽITÍ A ÚDRŽBA ELEKTRICKÉHO NÁŘADÍ:

- El. nářadí vždy odpojte od el. sítě v případě jakéhokoliv problému při práci, před každým čištěním nebo údržbou, při každém přesunu a při ukončení činnosti! Nikdy nepracujte s el. nářadím, pokud je jakýmkoliv způsobem poškozeno.

- Pokud začne nářadí vydávat abnormální zvuk nebo zápach, okamžitě ukončete práci.

- Elektrické nářadí nepřetěžujte. Elektrické nářadí bude pracovat lépe a bezpečněji, jestliže s ním budete pracovat v otáčkách, pro které bylo navrženo. Používejte správné nářadí, které je určeno pro danou činnost. Vhodné nářadí bude dobře a bezpečně vykonávat práci, pro kterou bylo vyrobeno.

- Nepoužívejte elektrické nářadí, které nelze bezpečně zapnout a vypnout ovládacím vypínačem. Používání takového nářadí je nebezpečné. Poškozený vypínač musí být opraven certifikovaným servisem.

- Odpojte nářadí od elektrické sítě předtím, než začnete provádět jeho nastavení, výměnu příslušenství nebo údržbu. Toto opatření omezí nebezpečí náhodného spuštění.

- Nepoužívané elektrické nářadí uschovejte tak, aby bylo mimo dosah dětí a nepovolaných osob. Elektrické nářadí v ruce nezkušených uživatelů může být nebezpečné. Elektrické nářadí skladujte na suchém a bezpečném místě.

- Pečlivě udržujte elektrické nářadí v dobrém stavu. Pravidelně kontrolujte seřízení pohybujících se částí a jejich pohyblivost. Kontrolujte zda nedošlo k poškození ochranných krytů nebo jiných částí, které mohou ohrozit bezpečnou funkci elektrického nářadí. Pokud je nářadí poškozeno, před dalším použitím zajistěte jeho opravu. Mnoho úrazů je způsobeno nesprávnou údržbou elektrického nářadí.

- Řezací nástroje udržujte ostré a čisté. Správně udržované a naostřené nástroje usnadňují práci, omezují nebezpečí úrazu a práce s nimi se lépe kontroluje. Použití jiného příslušenství než toho, které je uvedeno v návodu k obsluze nebo doporučené dovozce může způsobit poškození nářadí a být příčinou úrazu.

- Elektrické nářadí, příslušenství, pracovní nástroje atd. používejte v souladu s těmito pokyny a takovým způsobem, který je předepsán pro konkrétní elektrické nářadí a to s ohledem na dané podmínky práce a druh převáděné práce. Používání nářadí pro jiné účely, než pro jaké je určeno, může vést k nebezpečným situacím.

5) SERVIS:

- Servis elektrického nářadí svěřte kvalifikovanému technikovi. Mohou se používat pouze náhradní díly. Zaručíte tak, že bude zachována bezpečnost elektrického nářadí.

BEZPEČNOSTNÍ POKYNY PRO RÁZOVÝ UTAHOVÁK

- Elektrický rázový utahovák nasazujte na šroub nebo matici jen pokud se unašeč neotáčí. Jinak elektrický rázový utahovák může sklouznout.
- Vždy dbejte na to, aby šroub nebo matice byly dobře usazené v nástrčné hlavici. Špatně nasazená nástrčná hlavice na šroubu nebo matici může při práci sklouznout, což může způsobit náhlou ztrátu kontroly nad elektrickým rázovým utahovákem.
- Z bezpečnostních důvodů obrobek vždy zajistěte.
- Při práci držte elektrický rázový utahovák pevně za rukojeť, protože při utahování nebo povolování může dojít ke vzniku vysokých reakčních momentů.
- Před odložením elektrického rázového utahováku počkejte, dokud se unašeč úplně nezastaví.
- Nikdy elektrický rázový utahovák nepřenášejte, pokud je v provozu. Vyčkejte unašeč nepřestane otáčet. Udržujte napájecí kabel a ruku v dostatečné vzdálenosti od pracovního místa.
- Při práci s elektrickým rázovým utahovákem může dojít k zasažení skrytých elektrických nebo jiných rozvodných vedení, což může způsobit zranění nebo vznik hmotných škod. Na vyhledávání skrytých vedení použijte vhodné vyhledávací zařízení. Z bezpečnostních důvodů se při práci s elektrickým rázovým utahovákem nedotýkejte kovových částí zařízení.
- Při práci držte elektrický rázový utahovák za izolované části k uchopení, protože by mohlo dojít k zasažení a poškození vlastního napájecího kabelu, které by mohlo přivést životu nebezpečné napětí na kovové části zařízení.
- Elektrický rázový utahovák není určen k používání osobami (včetně dětí), jimž fyzická, smyslová nebo mentální neschopnost či nedostatek zkušeností a znalostí zabraňuje v jeho bezpečném používání, pokud na ně nebude dohlíženo nebo pokud nebyly instruovány ohledně použití zařízení osobou zodpovědnou za jejich bezpečnost. Dávejte pozor na děti, abyste zajistili, že se nebudou moci s výrobkem hrát.
- Při práci používejte ochranu sluchu.
- Před každou výměnou nástrčné hlavice se ujistěte, že nářadí je vypnuto a zástrčka je vytažena z elektrické zásuvky.
- Před montáží nástrčné hlavice zkontrolujte, zda není prasklá nebo jinak viditelně poškozena.
- Ujistěte se, že nohama stojíte na pevném podkladu. Při práci ve výškách se ujistěte, že se nikdo nenachází v prostoru pod vámi.
- Když se pracovní nástroj zablokuje, elektronářadí okamžitě vypněte. Buďte připraveni na vznik intenzivních reakčních momentů, které způsobí zpětný náraz nářadí. Pracovní nástroj se zablokuje v takovém případě, kdy: - ruční elektrické nářadí je přetížené

POUŽITÍ

UPOZORNĚNÍ! Před zahájením montáže zařízení vypněte a vytáhněte zástrčku z elektrické zásuvky.

VÝMENANA NÁSTRČNÝCH HLAVIC

- Při výměně nástrčné hlavice dávejte pozor na to, aby spolehlivě seděla na unašeči. V opačném případě by se Nástrčná hlavice mohla během práce uvolnit a elektrický rázový utahovák by byl neovladatelný.
- nástrčné hlavu (1) požadované velikosti nasuňte na unašeč (2).

ZAPNUTÍ / VYPNUTÍ-NASTAVENÍ SMĚRU OTÁČENÍ (OBR. 4)

- Elektrický rázový utahovák připojte ke zdroji elektrické energie zastrčením elektrické zástrčky do zásuvky.
- **Dodržte napětí sítě!** Napětí zdroje elektrického proudu se musí shodovat s údaji na typovém štítku nářadí.
- Zařízení zapnete stiskem ON / OFF vypínače.
- Pomocí ON / OFF vypínače je zároveň možné změnit směr otáčení.
- **Otáčení doprava:** Pro otáčení unašeče doprava (ve směru hodinových ručiček) stiskněte část ON / OFF vypínače označenou písmenem R.
- **Otáčení doleva:** Pro otáčení unašeče doleva (proti směru hodinových ručiček) stiskněte část ON / OFF vypínače označenou písmenem F.
- Zařízení vypnete uvolněním ON / OFF vypínače.

PROVOZ

- Unašeč s nástrčnou hlavicí jsou poháněny elektromotorem přes převodovku a impulsní mechanismus.
- Činnost se člení na dvě fáze: **Šroubování a utahování** (impulsní mechanismus v akci).
- impulsní mechanismus začíná pracovat v okamžiku, kdy jde šroubení ztuha, a tím se motor více zatíží. Impulsní mechanismus přitom přeměňuje sílu motoru na rovnoměrné otočné impulzy. Při povolování šroubů a matic se tento pracovní úkon provádí v opačném pořadí.
- Přetížení motoru není možné, protože impulsní mechanismus se při dosažení jmenovitého zatížení vypne.

UVOLNĚNÍ MATICE / ŠROUBŮ

1. Vyberte si správnou velikost nástrčné hlavice a namontujte ji na unašeč.
2. Ujistěte se, že nástrčná hlavice je vhodná pro matici / šroub, kterou chcete uvolnit.
3. Pevně uchopte elektricky rázový utahovák. Jednou rukou uchopte přední část elektrického rázového utahováku a druhou rukou uchopte rukojeť (3).
4. Stiskněte část ON / OFF vypínače označenou písmenem F.

Poznámka: V případě, že se matice / šroub neuvolní do 15 s uvolněte ON / OFF vypínač. Následně změňte směr otáčení a několik sekund šroub utahujte. Přepněte směr otáčení opět tak aby se unašeč otáčel doleva a zkuste matici / šroub opět uvolnit.

UTAHOVÁNÍ MATICE / ŠROUBŮ

1. Vyberte si správnou velikost nástrčné hlavice a namontujte ji na unašeč.
2. Než na dotahování matic použijete ekletický rázový utahovák matice dotáhněte rukou otočením minimálně o 3 celé otáčky. Předejdete tím jejich možnému poškození.
3. Ujistěte se, že nástrčná hlavice je vhodná pro matici / šroub, kterou chcete dotáhnout.
4. Pevně uchopte elektricky rázový utahovák. Jednou rukou uchopte přední část elektrického rázového utahováku a druhou rukou uchopte rukojeť (3).
5. Stiskněte část ON / OFF vypínače označenou písmenem R.

Upozornění: Pomocí momentového klíče zkontrolujte hodnotu dosaženého kroutícího momentu.

Poznámka: Matice / šrouby utáhněte ve správném směru. Směr otáčení udávají zářezy na příslušné matici / šroubu.

Srovnávací tabulka maximálních hodnot kroutících momentů:

Velikost šroubu / matice	Standardní šrouby										Vysokopevnostní šrouby	
	Třída pevnosti podle DIN 267											
	3.6	4.6	5.6	4.8	6.6	5.8	6.8	6.9	8.8	10.9	12.9	
M6	2.71	3.61	4.52	4.8	5.42	6.02	7.22	8.13	9.7	13.6	16.2	
M8	6.57	8.7	11	11.6	13.1	14.6	17.5	19.7	23	33	39	
M10	13	17.5	22	23	26	29	35	39	47	65	78	
M12	22.6	30	37.6	40	45	50	60	67	80	113	135	
M14	36	48	60	65	72	79	95	107	130	180	215	
M16	55	73	92	98	110	122	147	165	196	275	330	
M18	75	101	126	135	151	168	202	227	270	380	450	
M20	107	143	178	190	214	238	286	320	385	540	635	

PRACOVNÍ RADY

- V případě, že elektricky rázový utahovák používáte při opravách vozidel ujistěte se, že vozidlo je zaparkováno na pevném a stabilním povrchu.
- Vozidlo zvedněte v místech přesně k tomu určených. Na zvednutí můžete použít pojízdný hydraulický zvedák.
- V případě nutnosti práce pod zvednutým vozidlem ho podepřete pomocí podpěr.
- Nikdy nepracujte pod vozidlem, které je zvednuté pouze pomocí pojízdného hydraulického zvedáku.

- Předtím než začnete uvolňovat matice na kolech vozidla zkontrolujte jaký mají závit abyste je namísto uvolnění náhodou nedotáhovali.
- Předtím než na dotahování matic použijete eklektický rázový utahovák matice dotáhněte rukou otočením minimálně o 3 celé otáčky. Předejdete tím jejich možnému poškození.
- Na šroub / matici přikládejte rázový utahovák pouze ve vypnutém stavu. Otáčející se pracovní nástroje by se mohly dostat
- Vždy dbejte na to, aby hlava šroubu či matice byly dobře usazené v nástrčné hlavici. Špatně nasazená nástrčná hlavice na hlavě šroubu či matice se při práci může sklouznout, což může způsobit náhlou ztrátu kontroly nad elektronářadím.
- Z bezpečnostních důvodů obrobek vždy zajistěte.
- Při práci držte rázový utahovák za rukojeť, neboť při utahování či povolování může dojít ke vzniku vysokých reakčních momentů.
- Před odložením rázového utahováku počkejte, dokud se unašeč zcela nezastaví.

ÚDRŽBA

- Před zahájením jakékoliv kontroly nebo údržby, zařízení vypněte a vytáhněte zástrčku z elektrické zásuvky.
- Elektrický rázový utahovák důkladně vyčistěte po každém použití. Pokud nečistoty nelze odstranit, použijte měkký hadřík navlhčený v mýdlové vodě. Nikdy nepoužívejte čisticí prostředky nebo rozpouštědla jako je benzín, alkohol, čpavek apod.! Tato rozpouštědla mohou poškodit plastové části výrobku.
- Pravidelně kontrolujte své zařízení a když zjistíte, že některé součástky jsou opotřebované nebo poškozené, preventivně je kvůli vlastní bezpečnosti vyměňte. Opotřebované či poškozené části stroje se mohou vyměnit pouze v autorizovaném servisu nebo jejich výměnu zajistí prodejce.
- Postarejte se o to, aby byly použity originální náhradní součástky značky Worcraft.

OCHRANA ŽIVOTNÍHO PROSTŘEDÍ



Symbol přeškrtnuté popelnice na produktech nebo v průvodních dokumentech znamená, že použité elektrické a elektronické výrobky nesmí být přidány do běžného komunálního odpadu. Pro správnou likvidaci, obnově a recyklaci doručte tyto výrobky na určená sběrná místa, kde budou přijata zdarma. Alternativně v některých zemích můžete vrátit své výrobky místnímu prodejci při koupi ekvivalentního nového produktu. Správnou likvidací tohoto produktu pomůžete zachovat cenné přírodní zdroje a napomáháte prevenci potenciálních negativních dopadů na životní prostředí a lidské zdraví, což by mohly být důsledky nesprávné likvidace odpadů. Další podrobnosti si vyžádejte od místního úřadu nebo nejbližšího sběrného místa. Při nesprávné likvidaci tohoto druhu odpadu mohou být v souladu s národními předpisy uděleny pokuty.

WORCRAFT

POWER TOOLS

Záruční list / Warranty

Výrobní číslo:	Dátum prodeje:	Podpis a razítko prodejce:

Meno zákazníka (název firmy):	Adresa zákazníka (sídlo firmy):

Zákazník svým podpisem potvrzuje, že mu bylo zařízení předvedeno a vysvětleno, že byl seznámen s návodem k obsluze, nasazením a užíváním stroje a že mu zařízení bylo vydáno kompletní.	Podpis zákazníka:

Záznamy o reklamaci – záručních opravách

Dátum přijetí reklamace:	Datum ukončení reklamace:	Evidenční číslo reklamace:	Podpis převedené záruční opravy (Záznam o neoprávněné reklamaci)	Razítko servisního technika:

Podmínky záruky

- Dodavatel poskytuje na tento výrobek záruční dobu uvedenou v tomto záručním listu za podmínek dodržení způsobu používání a skladování výrobku v souladu s platnými podmínkami a normami, jako i návodem k obsluze. Záruční doba začíná běžet od data prodeje. Záruka na baterie je 12 měsíců.
- Prodoužená záruční doba 5 let se poskytuje na výrobek za podmínek, že tento výrobek je dodavatelem označený v seznamu výrobků s prodouženou zárukou, konečným zákazníkům je spotřebitel a výrobek nebude používán na komerční nasazení. Prodoužená záruka je podmíněna pravidelnými servisními prohlídkami v autorizovaných servisních střediscích dodavatele.
- Záruční doba se prodoužuje o dobu, po kterou byl výrobek v záruční opravě a je o tom uveden záznam v seznamu o záručních opravách tohoto záručního listu. Právo na záruční opravu si spotřebitel může uplatnit v některém autorizovaném servisním středisku, podle příloženého seznamu A servisních středisek. Servisní střediska B převádějí záruční opravy pouze na produkty, které byly prodány v jejich provozech. Seznam servisních středisek je pravidelně aktualizován u prodejců a na stránce dovozu: www.strendpro.sk.
- Servisní středisko je povinné zajistit záruční opravu v zákonem stanovené lhůtě. Zákonem stanovená lhůta pro vyřízení reklamace začíná běžet dnem následujícím po datu přijetí reklamace v servisním středisku..
- Bezplatná záruční oprava nemůže být uplatňována pokud jde o poruchy, které byly způsobeny používáním výrobku v rozporu s ustanoveními uvedenými v návodu k obsluze, nesprávnou manipulací, mechanickým poškozením, běžným mechanickým opotřebením dílů způsobeným provozem stroje, vinou obsluhy, živelnou pohromou, neoprávněným zásahem do výrobku, poruchy zapříčiněné použitím nevhodných náhradních dílů, použitím nevhodného paliva, a zřejmě přetížení stroje v důsledku trvalého překračování horní hranice výkonu. Práce spojené s čištěním, základní údržbou, ošetřováním nebo nastavením zařízení, které může převést obsluha a jsou uvedeny v návodu k obsluze, nespádají do rozsahu záruky.
- Za běžné opotřebením dílů se zvažují hlavně opotřebením: všech rotujících a pohyblivých částí, řezných částí a jejich krytů, střížných šroubů a klínů, převodových a klínových řemenů, řetězových převodů, třecí plochy brzd a spojek, dezény pneumatik a díly běžné údržby jako jsou: vzduchové, hydraulické a olejové filtry, zapalovací svíčky, olejové a chladicí náplně.
- Z prodoužené záruky jsou vyjmuty části strojů a zařízení, na které je konkrétní výrobce poskytuje kratší záruku jako dodavatel na samotný výrobek, ve kterém jsou namontovány. Do této kategorie částí patří: akumulátory, žárovky a podobně.
- Právo uplatnit nároky plynoucí ze záruky má vlastník výrobku, pokud tak učiní nejpozději v poslední den záruční doby.
- Při reklamaci se postupuje podle příslušných ustanovení občanského zákoníku a Zákona o ochraně spotřebitele.
- Servisní prohlídky, které jsou podmínkou prodoužené 5 leté záruky, musí být prováděny pouze v autorizovaném servisním středisku dodavatele, v pravidelných intervalech a období mezi jednotlivými prohlídkami nesmí překročit dobu 12 měsíců. První servisní prohlídka musí být provedena nejpozději do 12 měsíců od data prodeje výrobku. Servisní prohlídky provádějí servisní střediska v období posledních tří a prvních dvou měsíců kalendářního roku. Každá servisní prohlídka musí být zaznamenána v tomto záručním listě s uvedeným datem prohlídky, podpisem a razítkem servisního střediska. Servisní prohlídkou se rozumí kontrola stroje, výměna náplní a filtrů dle doporučení výrobce, výměna opotřebených a poškozených dílů, které mohou ovlivnit poškození nebo opotřebením jiných dílů a samotné nastavení stroje. Úkon servisní prohlídky a použitý materiál se účtuje dle platného ceníku servisního střediska.

Při uplatňování reklamace je reklamující povinen předložit k reklamaci čistý a kompletní výrobek, doklad o koupi nebo vyplněný a potvrzený záruční list. V případě prodoužené záruky, záznamy o servisních prohlídkách a daňové doklady za jednotlivé prohlídky. Při nesplnění některé z podmínek prodoužené záruky uvedené v tomto záručním listu, se na výrobek poskytuje záruční doba 2 roky.

ZÁRUČNÍ A POZÁRUČNÍ SERVIS PROVÁDÍ ZÁSTUPCE VÝROBCE

Zplnomocněný zástupce výrobce: Slovakia Trend Export-Import s.r.o., Michalovská 87/1414, 073 01 Sobrance

Fax: (056) 652-2329 Tel: 0915 392 687 E-mail: servis@slovakia-trend.sk





ELEKTROMOS ÜTVECSAVARÓZÓ

HASZNÁLAT

Az ütvecsavarozó a csavarok lazítására / meghúzására, valamint a megfelelő mérettartományban lévő anyák meghúzására és lazítására szolgál..

A berendezést csak az előírt célra használja. Minden más felhasználás helytelen felhasználásnak minősül. A felhasználó/ kezelő, és nem pedig a gyártó, lesz felelős a bármiféle meghibásodás, vagy sérülés esetén, ami ezen nem megfelelő használat miatt keletkezik. Ne feledje, hogy a készülék nem alkalmas kereskedelmi vagy ipari használatra. A garancia nem érvényes, amennyiben a berendezést kereskedelmi, ipari vagy más hasonló célra használja

TECHNIKAI PARAMÉTEREK

	FESZÜLTÉG / FREKVENCIA	230 V / 50 Hz
	BEMENŐTELJESÍTMÉNY	1 020 W
	GYORSASSÁG MEGTERHELÉS NÉLKÜL	2 600 perc ⁻¹
	FORGATÓNYOMATÉK	500 Nm
	SZORÍTÓ ÁTMÉRŐ	½"
	HATÁSA	2 700 perc ⁻¹
	SÚLY	3,7 kg







A KÉSZÜLÉK RÉSZEI



1	Rátevő fej	3	Fogantyú
2	Fordítócsap	4	ON / OFF kapcsoló

Hozálevők:

- 4 db fej (17 , 19, 21 a 23 mm)

JELMAGYARÁZAT

	Olvassa el a használati utasítást.
	A termék megfelel a vonatkozó európai irányelveknek, a azonosság értékelési módszer ezen irányelveken el lett végezve.
	Használjon védőszemüveget.
	Használjon védőkesztyűt.
	Használjon fülvédőt.
	Védelem kettős szigeteléssel II. Nemszükséges a földelés.
	Ne dobja a szokásos háztartási hulladékba. Ehelyett környezetbarát módon lépjen kapcsolatba az újrahasznosító központokkal. Kérjük, vigyázzon a környezetvédelemre.

	Ezért a csomagolásért ki volt fizetve a visszaváltására és további újrahasznosítására vonatkozó díj.
	Ujrahasznosítható szerszám.

ELEKTROMOS SZERSZÁMOKRA VONATKOZÓ, ÁLTALÁNOS BIZTONSÁGI ELŐÍRÁSOK

- **FIGYELMESZTETÉS!** Olvassa el az elektromos szerszámhoz nyújtott biztonsági figyelmeztetéseket, utasításokat, illusztrációkat és műszaki adatokat. A továbbiakban leírt utasítások betartásának megszegése következményeként előfordulhat áramütés, tűz és/ vagy súlyos testi sérülés.

1) MUNKAHELYI BIZTONSÁG:

- A munkaterület legyen tiszta, jól megvilágított. A rendetlenség vagy a rosszul megvilágított munkaterület könnyen balesetet okozhat.
- Ne használja az elektromos szerszámot robbanásveszélyes környezetben, éghető folyadék, gáz vagy por közelében. Az elektromos szerszámok szikrát gerjeszthetnek, ami meggyújthatja a port vagy a gőzt.
- Az elektromos szerszám használata közben ne tartózkodjon a közelben gyermek és más személy. Ha elterelik a figyelmét, elveszítheti a szalagcsiszoló feletti irányítást.

2) ELEKTROMOS BIZTONSÁG:

- Az elektromos szerszám csatlakozódugója illeszkedjen a dugaszolóaljzathoz. A csatlakozót semmilyen módon sem szabad megváltoztatni. A szerszámot, amelynek a hálózati kábel csatlakozódugóján védő kolik van, soha ne csatlakoztassa elosztókhoz vagy más adapterekhez. Az eredeti csatlakozó és a megfelelő dugaszolóaljzat használata csökkenti az áramütés veszélyét. A sérült vagy összegabalyodott kábel növeli az elektromos áramütés veszélyét. Ha a tápkábel sérült, ki kell cserélni a egyéni tápkábelre, amely rendelkezésre áll a gyártónál vagy annak képviselőjénél.
- A kezelő nem érintkezhet földelt felületekkel – például csövekkel, fűtéssel, tűzhellyel, hűtőszekrénnyel. Az áramütés fokozott kockázata áll fenn, ha teste földelt.
- Esőtől, nedvességtől, víztől tartsa távol az elektromos szerszámokat. Az elektromos szerszámokhoz soha ne érjen nedves kézzel. Az elektromos szerszámot soha mossa folyó víz alatt és ne merítse vízbe.
- A kábelt tilos túlterhelni. Soha ne használja a kábelt szállítására, húzására vagy dugója az elektromos kéziszerszámot. A kábelt tilos túlterhelni. Ne használja a kábelt az elektromos készülék hordozására, felakasztására vagy a csatlakozó aljzathoz történő kihúzására. Tartsa távol a készülék részeit hőtől, olajtól, éles peremektől vagy mozgó alkatrészekről. A sérült vagy összetekeredett kábel növeli az áramütés kockázatát.
- Soha ne használjon olyan elektromos eszközt, amelynek sérült a hálózati kábele vagy csatlakozódugója, illetve földre esett, vagy bármilyen módon sérült.
- Ha az elektromos szerszámot a szabadban használja, csakis kültéri használatra alkalmas hosszabbító kábelt használjon. Kisebb az áramütés veszélye, ha kültérre alkalmas hosszabbító kábelt használ.
- Ha elkerülhetetlen az elektromos szerszám nedves környezetben történő használata, használjon áramvédőkapcsolót. Az áramvédőkapcsoló használata csökkenti az áramütés kockázatát.
- Az „áramvédőkapcsoló (RCD)“ fogalom helyettesítendő az „áramkör főmegszakító (GFCI)“ vagy a „földzárlat megszakító (ELCB)“ fogalmával.
- Az elektromos kéziszerszámokat csak szigetelt markolási felületeknél fogva szabad tartania, mert használat közben a csiszológép rejtett kábellel vagy saját csatlakozósinórával érintkezhet.

3) SZEMÉLYI BIZTONSÁG:

- Legyen elővigyázatos, ügyeljen arra, mit tesz, és megfontoltan lásson az elektromos szerszámmal végzendő munkához. Nem használjon elektromos szerszámot, ha fáradt vagy kábítószert, alkohol, gyógyszer hatása alatt áll. Az elektromos szerszám használata közben akár a pillanatnyi figyelmetlenség is súlyos sérüléshez vezethet.
- Mindig viseljen személyi védőfelszerelést és védőszemüveget. Csökkenti a sérülés kockázatát, ha az elektromos szerszám fajtájának megfelelő személyi védőfelszerelést visel: porvédő maszkot, csúszásmentes biztonsági cipőt, védősisakot vagy hallásvédőt.
- Kerülje a véletlen üzembe helyezést. Győződjön meg arról, hogy az elektromos szerszám kikapcsolt

állapotban legyen, mielőtt csatlakoztatja az elektromos hálózathoz, illetve felemeli vagy szállítja azt. Balesethez vezethet, ha az elektromos szerszám szállítása közben ujját a kapcsolón tartja vagy a szalagcsiszolót bekapcsolva csatlakoztatja az áramellátásra.

- A villamos kéziszerszám bekapcsolása előtt távolítsa el a beállító szerszámokat vagy a csavarkulcsot. A forgó készülékrészben maradt szerszám, kulcs sérüléseket okozhat.

- Kerülje a természetellenes testtartást. Gondoskodjon róla, hogy stabilan álljon és ne veszítse el az egyensúlyát. Soha ne becsülje túl saját erejét. Ne használja az elektromos szerszámot ha fáradt.

- Viseljen megfelelő ruházatot. Ne viseljen bő ruházatot vagy ékszert. Tartsa távol a mozgó elemektől haját, ruházatát, kesztyűjét. A mozgó részek becsíphetik a laza ruházatot, ékszert vagy a hosszúhaját.

- Csatlakoztassa az elektromos szerszámot a porelszívóhoz. Ha felszerelhető porelszívó vagy -felfogó berendezés, győződjön meg róla, hogy ezeket megfelelően csatlakoztatja és használja. A porelszívás használata a porral kapcsolatos kockázatokat csökkenti.

- Biztosítsa ki a munkadarabot. Befogószerkezettel vagy satuval biztosabban tartható a munkadarab, mint kézzel. Rögzítse a munkadarabot egy stabil alapzaton.

- Ne használjon bármilyen szerszámot ha alkohol, kábítószer, gyógyszerek vagy más anyagok hatása alatt áll.

j) Ez a készülék alkalmatlan olyan személyek (belértve gyerekek) használatára, akik csökkent fizikai, érzékszervi vagy mentális képességűek, illetve nem rendelkeznek kellő tapasztalattal és ismeretekkel, hacsak nem álnak felügyelet alatt, vagy utasításokat nem kaptak felhasználását illetően olyan személytől, aki a biztonságért felel. A gyermekeket felügyelni kell annak érdekében, hogy ne játsszanak a készülékkel.

4) AZ ELEKTROMOS SZERSZÁM HASZNÁLATA ÉS KEZELÉSE:

- Húzza ki az Elektromos szerszám hálózati csatlakozódugóját a csatlakozóaljzathoz a szalagcsiszoló bármilyen meghibásodása esetén, a munka befelyezése után, vagy bármilyen tisztítás, karbantartási munkák, vagy a szerszám áthelyezés előtt.

- Ha az eszköz rendellenes hangot vagy szagot bocsájt ki, azonnal fejezze be a munkát.

- Az elektromos szerszámot ne terhelje. Az elektromos szerszám jobban és biztonságosabban fog működni, ha azon fordulatszámon fog vele dolgozni amelyre meglett tervezve. Használjon megfelelő eszközt, amely az adot célra volt szánva. A megfelelő eszközök a jó és biztonságos munkát eredményezik, amelyenekre tervezve voltak.

- Ne használja az elektromos szerszámot, ha hibás a kapcsolója. Az az elektromos szerszám, amelyet nem lehet be- vagy kikapcsolni, veszélyes, ezért javításra szorul. A meghibásodot kapcsolót csakis igazolt szervízben javítsa.

- A készülék beállítása, alkatrészcsere és a készülék elrakása előtt húzza ki a hálózati csatlakozódugót az aljzathoz. Ez az óvintézkedés megakadályozza az elektromos szerszám véletlen elindítását.

- A használaton kívüli elektromos szerszám is távol tartandó a gyermekektől. Ne engedje, hogy olyan személyek használják az eszközt, akik nem ismerik azt vagy nem olvasták el ezeket az utasításokat. Az elektromos szerszámok veszélyesek, ha tapasztalatlan személy használja őket. Az elektromos szerszámot száraz, biztonságos helyen tartsa.

- Ügyeljen az elektromos szerszámok alapos gondozására. Rendszeresen ellenőrizze, hogy hibátlanul működnek-e a mozgó részek. Ellenőrizze nem e sérültek a burkolatfedelek és más részek, amelyek veszélyeztethetik az elektromos szerszám biztonságos működését. A készülék használata előtt javíttassa meg a sérült részeket. Számos baleset oka a nem megfelelően karbantartott elektromos szerszám.

- Tartsa élesen és tisztán a vágószerszámokat. A gondosan ápolat vágószerszámok éles vágóéllel kevésbé akadnak és könnyebben haladnak. A csomaghoz tartozó, illetve a gyártó által ajánlott tartozékokat használja, más tartozékok kárt okozhatnak vagy személyes sérülést.

- Az elektromos szerszámot, a tartozékokat, behelyező szerszámokat stb. a jelen utasításoknak megfelelően használja. Mindeközben vegye figyelembe a munkafeltételeket és az elvégzendő feladatot. Az elektromos szerszámok rendeltetésüktől eltérő használata veszélyes körülményekhez vezethet.

5) SZERVIZ:

- Az elektromos kéziszerszámot szakképzett javítóműhelynek kell javítania. Csak ugyanazok a pótalkatrészek használhatók. Ügyeljen arra, hogy az elektromos kéziszerszám biztonsága megmaradjon

BISZTONSÁGI ELŐÍRÁSOK AZ ÜTVECSAVARÓZÓHOZ

- Az elektromos ütközőkulcsot csak a csavarra vagy anyára helyezze addig, amíg a vezető nem forog. Ellenkező esetben az elektromos ütközőkulcs csúszik.
- Mindig győződjön meg arról, hogy a csavar vagy az anya a foglatban van. A csavarok vagy az anyák rosszul illeszkedő alzata a művelet során csúszhat, ami hirtelen veszteséget okozhat az elektromos ütközési csavarkulcsnak.
- Biztonsági okokból mindig rögzítse a munkadarabot.
- Tartsa szorosan az elektromos ütközési csavarkulcsot a fogantyúnál, mert ez nagy reakcióidőt okozhat, amikor meghúzza vagy lazítja.
- Várjon, amíg el nem éri a gépkocsi teljes állását.
- Soha ne tartsa az elektromos ütközéscsavarkulcsot működés közben. Várja meg, amíg a tartó meg nem áll. Tartsa távol a tápkábelt és a kezét a munkaterülettől.
- Az elektromos ütközőkulccsal történő munkavégzés során elrejtett elektromos vagy egyéb elektromos vezetékek találhatók, amelyek sérülést vagy anyagi kárt okozhatnak. Használjon megfelelő keresőegységet a rejtett vonalak megtalálásához. Biztonsági okokból ne érintse meg a gép fém alkatrészeit, amikor az elektromos ütközőkulccsal dolgozik.
- Munkavégzés közben tartsa az elektromos ütközőcsavart a szigetelt fogóelemekkel, mivel ez önmagában is károsíthatja és károsíthatja a tápkábelt, ami életveszélyes feszültséget okozhat a berendezés fémrészeinek.
- Az elektromos ütközési csavarkulcs nem használható olyan személyek (beleértve a gyermekeket is) számára, akiknek fizikai, érzékszervi vagy szellemi fogyatékosága, vagy tapasztalatuk és tudásuk hiánya megakadályozza, hogy biztonságosan használhassák, kivéve, ha a biztonságért felelős személy felügyeli vagy utasítja a berendezést. Vigyázzon a gyerekekre, hogy ne játsszanak a termékkel.
- Használjon fülvédőt.
- A foglatat cseréje előtt győződjön meg róla, hogy a szerszám ki van kapcsolva, és a dugó ki van húzva.
- A foglatat telepítése előtt ellenőrizze, hogy nincs-e repedve vagy más módon sérült.
- Győződjön meg róla, hogy a lábai szilárd felületen vannak. Magasságban történő munkavégzés során győződjön meg róla, hogy senki sem tartózkodik az alatta lévő területen.
- A munkaeszköz blokkolásakor azonnal kapcsolja ki a készüléket. Legyen felkészülve az intenzív reakcióidőkre, amelyek a szerszámot visszaállítják. A szerszám le van tiltva, ha: - a szerszám túlterhelt

HASZNÁLAT

FIGYELMESZTETÉS! Szerelés előtt kapcsolja ki a készüléket, és húzza ki a tápkábelt.

A FEJ KICSERÉLÉSE

- A foglatat cseréjekor győződjön meg arról, hogy biztonságosan illeszkedik a tartóra. Ellenkező esetben az aljzat működés közben meglazulhat, és az elektromos ütközési csavarkulcs nem kezelhető.
- Nyomja a kívánt méretű foglatfej (1) a hordozóra (2).

BEKAPCSOLÁS / KIKAPCSOLÁS-A FORGÁS IRÁNY BEÁLLÍTÁSA (4 ÁBRA)

- Csatlakoztassa az elektromos ütközési csavarkulcsot a tápegységhez a hálózati dugó csatlakoztatásával.
- **Vegye figyelembe a hálózati feszültséget!** A tápegység feszültségének meg kell egyeznie az adattáblán feltüntetett adatokkal.
- Nyomja meg az ON / OFF kapcsolót a készülék bekapcsolásához.
- Az ON / OFF kapcsolóval is lehetséges a forgásirány megváltoztatása.
- **Forgassa az óramutató járásával megegyező irányba:** A vezetőt az óramutató járásával megegyező irányba (óramutató járásával megegyező irányba) forgatva nyomja meg az R. jelzésű kapcsoló BE / KI részét.
- **Balra forgatás:** A tartó balra forgatásához (az óramutató járásával ellentétes irányba) nyomja meg az F kapcsoló ON / OFF részét.
- A készülék kikapcsolásához engedje el az ON / OFF kapcsolót.

ÜZEMELTETÉS

- A sofőrrel ellátott vezetőt elektromos motor hajtja egy sebességváltó és egy impulzus mechanizmus segítségével.
- Az aktivitás két fázisra osztható: csavarozás és meghúzás (impulzus mechanizmus működik).
- Az impulzusmechanizmus akkor kezd működésbe lépni, amikor a csavaros csatlakozás merev, és így a motor nagyobb terhelésű. Az impulzus mechanizmus a motor teljesítményét egyenletes forgó impulzusokká alakítja. A csavarok és anyák lazításakor ez a művelet fordított sorrendben történik.
- A motor túlterhelése nem lehetséges, mert a névleges terhelés elérésekor a pulzusmechanizmus ki van kapcsolva.

AZ ANYÁK / CSAVAROK MEGENGEDÉSE

1. Válassza ki az aljzat megfelelő méretét, és szerelje fel a hordozóra.
2. Győződjön meg róla, hogy az aljzat alkalmas-e a csavarra, amelyet ki kell lazítani.
3. Erősen fogja meg az elektromos ütközőt. Fogja meg az elektromos ütközőcsavart az egyik kezével, és a másik kezével fogja meg a fogantyút (3).
4. Nyomja meg a bekapcsológomb F / BE gombját.

Megjegyzés: Ha az anya / csavar 15 másodpercen belül nem lazul, engedje el az ON / OFF kapcsolót. Ezután változtassa meg a forgásirányt és húzza meg néhány másodpercig a csavart. A forgásirányt ismét kapcsolja úgy, hogy a vezető balra forogjon, és próbálja meg ismét lazítani a csavart.

AZ ANYÁK/CSAVAROK MEGHÚZÁSA

1. Válassza ki az aljzat megfelelő méretét, és szerelje fel a hordozóra.
2. Mielőtt az eklektikus ütőcsavarkulcsot használná, kézzel húzza meg az anyákat legalább három teljes fordulattal. Ez megakadályozza a lehetséges károkat.
3. Győződjön meg arról, hogy a foglalat alkalmas-e a meghúzni kívánt anyára / csavarra.
4. Erősen fogja meg az elektromos ütközőt. Fogja meg az elektromos ütközőcsavart az egyik kezével, és a másik kezével fogja meg a fogantyút (3).
5. Nyomja meg az R. jelzésű kapcsoló BE / KI részét.

Figyelmesztetés: A nyomaték ellenőrzéséhez használja a nyomatékkulcsot.

Megjegyzés: Húzza meg az anyákat / csavarokat a megfelelő irányba. A megfelelő anyák / csavarok hornyai jelzik a forgásirányt.

A maximális nyomatékértékek összehasonlító táblázata:

Az anyák/csavarak mérete	Standardizált csavarok								Magasszilárdú csavarok		
	A szilárdság osztálya DIN 267 szerint										
	3.6	4.6	5.6	4.8	6.6	5.8	6.8	6.9	8.8	10.9	12.9
M6	2.71	3.61	4.52	4.8	5.42	6.02	7.22	8.13	9.7	13.6	16.2
M8	6.57	8.7	11	11.6	13.1	14.6	17.5	19.7	23	33	39
M10	13	17.5	22	23	26	29	35	39	47	65	78
M12	22.6	30	37.6	40	45	50	60	67	80	113	135
M14	36	48	60	65	72	79	95	107	130	180	215
M16	55	73	92	98	110	122	147	165	196	275	330
M18	75	101	126	135	151	168	202	227	270	380	450
M20	107	143	178	190	214	238	286	320	385	540	635

MUNKA TANÁCSOK

- Ha az elektromos ütközési csavarkulcsot használja a járművek javításához, győződjön meg arról, hogy a jármű stabil és stabil felületre van parkolva.
- Emelje fel a járművet a kifejezetten erre a célra szánt helyeken. A mobil hidraulikus csatlakozóval emelheti

fel.

- Ha a felemelt jármű alatt munkát kell végezni, támogassa azt a tartóval.
- Soha ne dolgozzon olyan jármű alatt, amely csak egy mobil hidraulikus csatlakozóval van felemelve.
- Mielőtt meglazítaná az anyákat a jármű kerekén, győződjön meg róla, hogy van-e menetük, hogy ne lazítsák meg véletlenül a lazítás helyett.
- Az eklektikus ütközőkulcs használata előtt húzza meg kézzel az anyákat legalább 3 teljes fordulattal. Ez megakadályozza a lehetséges károkat.
- Csak akkor kapcsolja be a csavarkulcsot a csavart / anyát, ha ki van kapcsolva. A forgó munkaeszközök csúszhatnak
- Mindig győződjön meg róla, hogy a csavarfej vagy az anyát a foglalatba helyezi. A csavar vagy az anyacsavar rosszul illeszkedő aljzata működés közben csúszhat, ami hirtelen veszteséget okozhat az elektromos kéziszerszámnak.
- Biztonsági okokból mindig rögzítse a munkadarabot.
- Munka közben a fogantyúval fogva tartsa az ütközési csavarkulcsot, mivel ez nagy reakcióidőt eredményezhet, amikor meghúzza vagy lazítja.
- Várja meg, amíg a vezető teljesen megáll, mielőtt elhelyezi az ütőcsavart.

KARBANTARTÁS

- Mielőtt bármilyen ellenőrzési vagy karbantartási munkát végezne, kapcsolja ki a készüléket és húzza ki a hálózati csatlakozót.
- Minden használat után alaposan tisztítsa meg az elektromos ütközőt. Ha a szennyeződést nem lehet eltávolítani, használjon puha, szappanos vízzel megnedvesített ruhát. Soha ne használjon tisztítószereket vagy oldószereket, például benzint, alkoholt, ammóniát stb.! Ezek az oldószerek károsíthatják a termék műanyag részeit.
- Rendszeresen ellenőrizze a berendezést, és óvintézkedéseként cserélje ki a saját biztonságát, ha úgy találja, hogy bármely alkatrész kopott vagy sérült. A gép kopott vagy sérült részeit csak egy hivatalos szervizközpont cserélheti ki, vagy cserélheti a kereskedő.
- Győződjön meg róla, hogy valódi Worcraft pótalkatrészeket használ.

KÖRNYEZETVÉDELEM



A termékeken vagy a kísérő dokumentumokon feltüntetett áthúzott szemétkosár szimbólum azt jelzi, hogy a használt elektromos és elektronikus termékeket nem lehet hozzáadni a háztartási hulladékhoz. A megfelelő ártalmatlanításhoz, hasznosításhoz és újrahasznosításhoz kérjük, szállítsa ezeket a termékeket a kijelölt gyűjtőhelyekre, ahol ingyenes szállításra kerül sor. Alternatív megoldásként egyes országokban a termékeket visszaadhatja a helyi kiskereskedőnek, ha ezzel egyenértékű új terméket vásárol. A termék helyes ártalmatlanítása értékes természeti erőforrásokat takarít meg, és segít megelőzni a környezetre és az emberi egészségre gyakorolt esetleges negatív következményeket, amelyeket a nem megfelelő hulladékkezelés okozhat. További részletekért forduljon a helyi hatósághoz vagy a legközelebbi gyűjtőhelyhez. Az ilyen típusú hulladékok helytelen megsemmisítése esetén a nemzeti előírásoknak megfelelően szankciók szabhatók ki.

WORCRAFT

POWER TOOLS

Garancialevél/Warranty

Modellszám:	Eladás dátuma:	Eladó aláírása és pecsétje:

Ügyfél neve (cég neve):	Ügyfél címje (Cég címje):

Az ügyfél az aláírásával megerősíti, hogy a készüléket bemutatták és elmagyarázták neki, hogy ismeri a gép üzemeltetésére és használatára vonatkozó utasításokat, valamint hogy a készülék teljesen volt neki kiadva.	Ügyfél aláírása:

Jegyzések a panszokról – jótálási javítások

A panasz elfogadásának dátuma:	A panasz befejezésének dátuma:	A panasz száma:	Aláírás az átvett jótálási javításról (Jegyzések a jogosulatlan panszról)	Serviztechnikus pecsétje:

Jótállás feltételek

- A szállító biztosítja a termék jótálását amely szerepel a garancialevelen a feltétellel, hogy a használat és tárolás összhangban lesz a feltételekkel és normákkal, valamint a használati utasítással. A garanciaidő az értékesítés időpontjától kezdődik.
A jótálási idő a töltőkre 12 hónap.
- A kiterjesztett garanciát 5 éves időszakra nyújtják a feltétellel, hogy a termék bevan írva a hoszab garancia termékek listájára, az utolsó használó a vevő, es nemlesz használva kereskedelmi célokra. A kiterjesztett jótállás rendszeres szervizellenőrzést igényel a szállító hivatalos szervizközpontjában.
- A garancia időtartama meghosszabbodik a termék garanciális idejével mikor a szervizközpontba volt javításba, és a jótállási lapon felvann jegyezve ez az idő. A jótállási igényt a fogyasztó igényelheti egy hivatalos szervizközpontban, a mellékelt "A" szervizközpont lista szerint. A "B" szervizközpontokba csak ojan termékeken végeznek javításokat amelyeket ott adtak ell. A szervizközpontok listáját rendszeresen frissítik a gyártók és az import oldalon: www.strendpro.sk.
- A Szervizközpontnak a törvényi határidőn belül jótállási javítást kell biztosítania. A panaszkezelés törvényes határideje a panasz kézhezvételét követő napon kezdődik
- Az ingyenes garanciális javítás nem alkalmazható a termék helytelen használatából eredő hibákra, az üzemeltetési utasítás okal elentétben, a nem megfelelő kezelésének, a gép mechanikai károsodásra, az általános mechanikai károsodásra amely általános használatkor keletkezik, az üzemeltető helytelen használatára, természeti katasztrófaéknál, a termékkel való illetéktelen beavatkozásnál, a nem megfelelő pótalkatrészek használatánál a nem megfelelő tüzelőanyag használatnál és a látszólagos gépi túlterhelés következtében fellépő hibáknál a felső teljesítmény határ folyamatos túllépése miatt. Az üzemeltető által kezelhető, és a használati utasításban felsorolt tisztítási, karbantartási, gondoskodás és a beállítási munkák nem tartoznak a jótállás hatálya alá.
- Az alkatrészek kopásának elsősorban ojan alkatrészek kopása érthető mind: minden forgó és mozgó alkatrész, vágó rész és burkolat, kapcsok és ékek, fogaskerekek és ékszíjak, láncos fogaskerekek, súrlódás és tengelykapcsoló súrlódó felületek, gumiabroncs futófelületek és rutinszerű karbantartási alkatrészek, mint például: , hidraulikus és olajsűrűk, gyújtógyertyák, olaj- és hűtőfolyadék-kazetták
- A kiterjesztett garanciából kivannak hagyva olyan gépek és berendezések mentesített részeit, amelyeknél az adott gyártó rövidebb garanciát nyújt, mint maga a termék gyártója. Ez a kategória magában foglalja: akkumulátorok, izzók és hasonlók
- A garancia alá tartozó igények igénybevételéhez való jog a termék tulajdonosa, feltéve hogy ezt legkésőbb a jótállási időszak utolsó napján teszi meg.
- A követelések feldolgozása a Polgári Törvénykönyv és a Fogyasztóvédelmi Törvény vonatkozó rendelkezéseinek megfelelően történik.
- A meghosszabbított 5 éves garanciális feltételeknek megfelelő szervizellenőrzést csak rendszeres időközönként, a szállító hivatalos szervizközpontjában lehet elvégezni, és az egyes vizsgálatok közötti időszak nem haladhatja meg a 12 hónapot. Az első szervizvizsgálatot legkésőbb a termék értékesítésének napjától számított 12 hónapon belül kell elvégezni. A szervizvizsgálatokat a naptári év utolsó három és első két hónapjában szervizközpontok végzik. Minden szervizvizsgálatot fel kell jegyezni a jótállási jegyen a szervizközpont ellenőrzésének, aláírásának és bélyegzőjének dátumával. A szervizvizsgálat a gyártó által ajánlott gépellőrzést, a patronok és szűrők cseréjét, a kopott és sérült alkatrészek cseréjét, amelyek a más alkatrészek károsodását, kopását és a gép beállítását érinthetik. A szolgáltatási ellenőrzést és a felhasznált anyagot egy érvényes kiszolgálóközponti árlista szerint kell kiszámítani.

A panasz benyújtásakor a panaszolt köteles benyújtani egy tiszta és teljes terméket, a vásárlás igazolását, vagy egy kitöltött és megerősített garanciajegyet a panaszra. A kiterjesztett garancia esetén a szervizvizsgálatok és az egyes tőrak adózási dokumentumait rögzítik.
Ha a garanciális kártyán a meghosszabbított garanciális feltételek egyikének sem felel meg, a termék 2 év garanciát vállal.

A JÓTÁLLÁSON BELÜLI ÉS JÓTÁLLÁSON KÍVÜLI SZERVIZT A GYÁRTÓ FELHATALMAZOTT KÉPVISELŐJE VÉGI

A gyártó felhatalmazott képviselője: Slovakia Trend Export-Import s.r.o., Michalovská 87/1414, 073 01 Sobrance

Fax: (056) 652-2329 Tel: 0915 392 687 E-mail: servis@slovakia-trend.sk

Cheie fixă de impact

UTILIZAREA PENTRU CARE A FOST CONCEPUTĂ

Mașina este destinată străngerii și slăbirii șuruburilor și bolțurilor, precum și pentru strângerea și slăbirea piulițelor în intervalul respectiv de dimensiuni.

SPECIFICAȚII TEHNICE

1

DESCRIEREA PRODUSULUI

2

1 Vârf sculă*
2 Suport sculă

3 Mâner (suprafață izolată de prindere)
4 Comutator On/Off

SIGURANȚA

Avertismente generale de siguranță pentru scula electrică

Avertisment Citiți toate avertismentele și toate instrucțiunile de siguranță.

Nerespectarea avertismentelor și a instrucțiunilor poate provoca șocuri electrice, incendii și / sau vătămări grave.

Păstrați toate avertismentele și instrucțiunile pentru referințe ulterioare.

Termenul "sculă electrică" din avertismente se referă la scula dvs. electrică cu cablu sau la scula dvs. electrică cu acumulator (fără cablu).

Siguranța zonei de lucru

- Mențineți zona de lucru curată și bine luminată. Zonele aglomerate sau întunecate pot genera accidente.
- Nu folosiți scule electrice în medii explozive, cum ar fi în prezența lichidelor, a gazelor sau a prafului inflamabil. Sculele electrice generează scânteii care pot aprinde praful sau fumul.
- Țineți copiii și spectatorii departe în timp ce utilizați scula electrică. Distragerile vă pot face să pierdeți controlul.

Siguranța electrică

- Fișele sculei electrice trebuie să se potrivească cu priza. Nu modificați niciodată fișa în vreun fel. Nu utilizați nicio fișă de adaptare cu scule electrice împământate. Fișele nemodificate și prizele corespunzătoare vor reduce riscul de electrocutare.
 - Evitați contactul corpului cu suprafețe împământate, cum ar fi țevile, radiatoarele, cuptoarele și frigidererele. Există un risc crescut de electrocutare dacă corpul dvs. este împământat.
 - Nu expuneți sculele electrice la ploaie sau la condiții umede. Apa care intră într-o sculă electrică va crește riscul de electrocutare.
 - Nu abuzați de cablu. Nu utilizați niciodată cablul pentru a transporta, trage sau scoate din priză scula electrică. Păstrați cablul departe de căldură, ulei, muchii ascuțite și componente în mișcare. Cablurile deteriorate sau încurcate cresc riscul de electrocutare.
 - Când utilizați o sculă electrică în aer liber, utilizați un prelungitor adecvat pentru utilizare în exterior. Folosirea unui cablu adecvat pentru utilizarea în exterior reduce riscul de electrocutare.
 - Dacă este inevitabilă utilizarea unei scule electrice într-o locație umedă, utilizați o sursă protejată de un dispozitiv de curent rezidual (RCD). Utilizarea unui dispozitiv RCD reduce riscul de electrocutare.
- #### Siguranța personală
- Rămâneți vigilent, urmăriți ce faceți și folosiți bunul simț atunci când folosiți scule electrice. Nu utilizați scule electrice în timp ce sunteți obosit sau sub influența drogurilor, alcoolului sau medicamentelor. Un moment de neatenție în timpul funcționării sculelor electrice poate duce la răniri grave.

- Folosiți echipament personal de protecție. Purtați întotdeauna protecție pentru ochi. Echipamentele de protecție cum ar fi masca de praf, încălțăminte anti-alunecare, casca sau protecția auditivă folosite în condiții adecvate vor reduce vătămrile corporale.
 - Preveniți pornirea accidentală. Asigurați-vă că întrerupătorul este în poziția off înainte de conectarea la sursa de alimentare și / sau acumulator, înainte de ridicarea sau transportul sculei. Transportarea sculelor electrice cu degetul pe comutator sau acționarea sculelor electrice care au comutatorul în poziția on poate duce la accidente.
 - Scoateți orice cheie de reglare înainte de a porni mașina. O cheie atașată unei părți rotative a sculei electrice poate duce la vătămări corporale.
 - Nu vă întindeți excesiv. Păstrați-vă echilibrul în orice moment. Acest lucru permite un control mai bun al sculei electrice în situații neașteptate.
 - Îmbrăcați-vă corespunzător. Nu purtați haine largi sau bijuterii. Țineți părul, îmbrăcăminte și mănușile departe de componentele în mișcare. Hainele largi, bijuteriile sau părul lung pot fi prinse în părțile în mișcare.
 - Dacă există dispozitive pentru conectarea dispozitivelor de aspirare și colectare a prafului, asigurați-vă că acestea sunt conectate și utilizate corespunzător. Utilizarea colectării prafului poate reduce pericolele legate de praf.
- #### Utilizarea și îngrijirea sculei electrice
- Nu forțați scula electrică. Utilizați scula electrică corectă pentru aplicația dvs. Sculele electrice corecte vor face treaba mai bună și mai sigură la viteza pentru care au fost proiectate.
 - Nu utilizați scula electrică dacă întrerupătorul nu o pornește sau nu o oprește. Orice scule electrice care nu pot fi controlate cu ajutorul comutatorului sunt periculoase și trebuie reparate.
 - Deconectați fișa de la sursa de alimentare și / sau acumulatorul de la scula electrică înainte de a efectua reglaje, de schimbarea accesoriilor sau de depozitarea sculelor electrice. Astfel de măsuri preventive de siguranță reduc riscul de pornire accidentală a sculei electrice.
 - Nu depozitați sculele electrice cu regim de mers în gol la îndemâna copiilor și nu permiteți persoanelor care nu cunosc sculele electrice sau aceste instrucțiuni să opereze scula electrică. Sculele electrice sunt periculoase în mâinile utilizatorilor neinstruiți.
 - Întrețineți sculele electrice. Verificați nealinierea sau blocarea pieselor în mișcare, ruperea pieselor și orice alte condiții care ar putea afecta funcționarea sculelor

electrice. Dacă este deteriorată, reparați scula electrică înainte de utilizare. Multe accidente sunt cauzate de scule electrice necorespunzătoare.

- Păstrați sculele de tăiere ascuțite și curate. Sculele de tăiere corect întreținute, cu muchii ascuțite de tăiere, sunt mai puțin susceptibile de a se bloca și sunt mai ușor de controlat.
- Folosiți scula electrică, accesoriile și burghiile, etc. în conformitate cu aceste instrucțiuni, luând în considerare condițiile de lucru și lucrările care trebuie efectuate. Utilizarea sculei electrice pentru operațiuni diferite de cele pentru care a fost concepută poate duce la o situație periculoasă.

Reparațiile

- Asigurați-vă că sculele electrice au fost întreținute de către o persoană calificată, care a folosit numai piese de schimb identice. Acest lucru va garanta menținerea siguranței sculei electrice.

Avertismente de siguranță pentru cheile de impact

- Țineți scula electrică de suprafețe de prindere izolate atunci când efectuați o operațiune în care accesoriul de tăiere sau dispozitivul de fixare poate contacta cablajul ascuns. Atașarea accesoriilor și a elementelor de fixare care intră în contact cu un fir "sub tensiune" poate face ca piesele metalice expuse ale sculei electrice să fie "sub tensiune" și ar putea cauza operatorului un șoc electric.
- Folosiți mânerul auxiliar dacă este livrat împreună cu scula. Pierderea controlului poate provoca vătămări corporale.
- Țineți mașina cu o prindere fermă. Poate apărea o reacție

de cuplu când strângeți și slăbiți șuruburile.

- Asigurați piesa de prelucrat. O piesă de prelucrat fixată cu dispozitive de prindere sau într-o menghină este menținută mai sigur decât manual.
 - Așteptați întotdeauna până când mașina se oprește complet înainte de a o pune jos. Accesoriul se poate bloca și poate duce la pierderea controlului asupra sculei electrice.
 - Nu utilizați niciodată aparatul cu un cablu deteriorat. Nu atingeți cablul deteriorat și trageți de fișa de alimentare atunci când cablul este deteriorat în timpul funcționării. Cablurile deteriorate cresc riscul unui șoc electric.
- Produsele vândute numai în GB: Produsul dvs. este echipat cu o fișă electrică omologată BS 1363 / A cu siguranțe interne (ASTA omologată conform BS 1362). Dacă fișa nu este potrivită pentru priză, ar trebui să fie tăiată și o fișă adecvată trebuie montată în locul său de către un agent autorizat de service. Fișa de înlocuire trebuie să aibă aceeași notă de siguranță cu cea a fișei originale.
- Fișa tăiată trebuie eliminată pentru a evita un eventual pericol de electrocutare și nu trebuie să fie introdusă niciodată în priza de alimentare în altă parte.
- Produsele vândute numai în AUS și NZ: utilizați un dispozitiv de curent rezidual (RCD) cu un curent rezidual nominal de 30 mA sau mai mic.

ASAMBLAREA

Schimbarea sculei

AVERTISMENT! Înainte de a lucra la mașina în sine, deconectați fișa de la priză.

- Când lucrați cu un accesoriu pentru sculă, aveți grijă ca acesta să fie așezat ferm pe suportul pentru scule. Când accesoriul pentru sculă nu este fixat ferm la suportul de scule, acesta poate să se desprindă din nou și să nu fie controlat.
- Glisați scula 1 pe dispozitivul pătrat de pe suportul sculei 2.

OPERAREA

Modul de operare

Suportul de scule 2 împreună cu scula este acționat de un motor electric printr-un mecanism de angrenare și de impact. Procedura de lucru este împărțită în două etape:

Înșurubare și strângere (mecanism de impact în acțiune). Mecanismul de impact este activat de îndată ce conexiunea înșurubată se strânge și astfel este aplicată sarcină pe motor. În acest caz, mecanismul de impact convertește puterea motorului în impacturi rotative constante. Când slăbiți șuruburile sau piulițele, procesul este invers. Supraîncărcarea motorului nu este posibilă, deoarece mecanismul ciocanului se decuplează la atingerea sarcinii nominale.

Începerea operării

- Respectați tensiunea de rețea corectă! Tensiunea sursei de alimentare trebuie să fie conformă cu tensiunea specificată pe plăcuța de identificare a mașinii.
- Inversarea direcției de rotație (a se vedea figura 4)
Comutatorul (4) este utilizat pentru a inversa direcția de rotație a mașinii.

- Rôtire la dreapta:

Apăsați comutatorul (4) în poziția R, scula funcționează în sensul acelor de ceasornic. Este direcția de strângere a șurubului. Eliberați comutatorul pentru a opri mașina.

- Rôtire la stânga:

Apăsați comutatorul (4) în poziția L, scula funcționează în sens invers acelor de ceasornic. Este direcția de slăbire a șurubului. Eliberați comutatorul pentru a opri mașina.

Procedura de lucru

Lucruri de luat în considerare

- Parcați vehiculul pe o suprafață fermă și stabilă.

- Utilizați un cric pentru podea care poate susține greutatea vehiculului cu o marjă bună.
- Susțineți vehiculul pe suporturile osiilor dacă este nevoie să intrați sub vehicul din orice motiv.
- Nu așezați niciodată o parte a corpului sub un vehicul care este susținut numai de cricuri de podea.
- Unele vehicule pot avea filete diferite pe piulițele roții din dreapta și din stânga ale vehiculului. Verificați acest lucru înainte de a slăbi piulițele, pentru a evita strângerea accidentală a acestora.

- Înșurubați piulițele / bolțurile roților cu mâna, folosind cel puțin 3 rotații complete, pentru a preveni deteriorarea eventuală a filetelui atunci când strângeți cu cheia de impact.

DEFACEREA PIULIȚELOR/ȘURUBURILOR DE LA ROȚI

1. Utilizați o bucă care se potrivește exact cu piulița / șurubul pe care doriți să-l slăbiți și împingeți-o ferm pe mecanismul cheii de impact. Utilizați buce de impact în 6 puncte.
 2. Asigurați-vă că buca acoperă complet piulița / șurubul de roată pe care doriți să-l defaceți.
 3. Prindeți ferm cheia de impact, folosind o mână pentru a prinde fața mașinii, iar cealaltă mână pe mâner (3).
 4. Trageți partea superioară a declanșatorului de alimentare pentru rotirea în sens invers acelor de ceasornic (slăbirea piuliței).
- Rețineți: Nu acționați cheia de impact mai mult de 15 secunde în timp în aceeași direcție de rotație dacă piulița / șurubul roții nu se deface. Dacă piulița / șurubul roții nu se deface:
- Folosiți declanșatorul pentru a comuta direcția de rotație (6) și acționați cheia de impact în direcția opusă timp de câteva secunde.
 - Schimbați din nou direcția de rotație în sensul inițial de slăbire.

STRÂNGEREA PIULIȚELOR/ȘURUBURILOR DE LA ROȚI

1. Utilizați o bucușă de impact în 6 puncte care se potrivește exact pe piulița / șurubul pe care doriți să-l strângeți.
2. Înșurubați piulița / șuruburile roților cu mâna folosind cel puțin 3 rotații pentru a preveni eventualele deteriorări ale filetelui atunci când sunt strânse cu cheia de impact.
3. Montați complet bucușa pe piulița / șuruburile pe care doriți să le strângeți.

4. Prindeți ferm cheia de impact cu ajutorul unei mâini pentru a prinde partea frontală a mașinii, iar cealaltă mână pe mâner.
5. Trageți partea inferioară a declanșatorului de alimentare pentru rotire în sensul acelor de ceasornic (strângeți).
6. Coborâți cricul astfel încât toate roțile să atingă solul.
Avertisment: Folosiți o cheie de cuplu pentru a verifica dacă roțile sunt fixate la setarea recomandată a cuplului înainte de a utiliza mașina după schimbarea roților.
Rețineți: Strângeți piulițele / șuruburile roților în ordinea corectă. Ordinea este în diagonală.

4

Valori de referință pentru cuplurile de strângere ale șuruburilor/bolțurilor

Calculate din secțiunea transversal tensională; Utilizarea punctului de randament 90% (cu coeficientul de frecare $\mu_{total} = 0.12$). Ca măsură de control, verificați întotdeauna cuplul de strângere cu o cheie de cuplu.

Clase Proprietăți	Șuruburi/bolțuri standard								Bolțuri de înaltă rezistență		
	conform DIN 267	3.6	4.6	5.6	4.8	6.6	5.8	6.8	6.9	8.8	10.9
M6	2.71	3.61	4.52	4.8	5.42	6.02	7.22	8.13	9.7	13.6	16.2
M8	6.57	8.7	11	11.6	13.1	14.6	17.5	19.7	23	33	39
M10	13	17.5	22	23	26	29	35	39	47	65	78
M12	22.6	30	37.6	40	45	50	60	67	80	113	135
M14	36	48	60	65	72	79	95	107	130	180	215
M16	55	73	92	98	110	122	147	165	196	275	330
M18	75	101	126	135	151	168	202	227	270	380	450
M20	107	143	178	190	214	238	286	320	385	540	635

ÎNȚREȚINEREA

 Asigurați-vă că mașina nu este sub tensiune în timpul lucrărilor de întreținere a motorului. Curățați regulat carcasa aparatului cu o cârpă moale, de preferință după fiecare utilizare. Păstrați fanțele de ventilație fără praf și murdărie. Dacă murdăria nu se îndepărtează, folosiți o cârpă moale, umezită cu apă cu detergent. Nu utilizați niciodată solvenți, cum ar fi benzină, alcool, amoniac etc. Acești solvenți pot deteriora piesele din plastic. Mașina nu necesită lubrifiere suplimentară.

PROTEJAREA MEDIULUI



Pentru a preveni deteriorarea mașinii în timpul transportului, este livrată într-un ambalaj rezistent. Majoritatea materialelor de ambalare pot fi reciclate. Duceți aceste materiale în locațiile corespunzătoare de reciclare. Duceți mașinile nedorite la distribuitorul local. Aici vor fi eliminate într-un mod sigur din punct de vedere al mediului.

Aparatele electrice aruncate sunt reciclabile și nu trebuie eliminate împreună cu deșeurile menajere! Vă rugăm să ne sprijiniți activ în conservarea resurselor și protejarea mediului înconjurător prin returnarea acestui aparat la centrele de colectare (dacă sunt disponibile).

DECLARAȚIA DE CONFORMITATE

Declarăm pe propria răspundere că acest produs este în conformitate cu următoarele standarde sau documente standardizate: EN62841-1: 2015; EN62841-2-2: 2014; EN55014-1: 2006 / A2: 2011; EN55014-2: 2015; EN61000-3-2: 2014; EN61000-3-3: 2013; în conformitate cu reglementările 2006/42 / EEC, 2014/30 / EEC.

ZGOMOT / VIBRAȚIE Măsurat în conformitate cu EN62841, nivelul presiunii acustice a acestei scule este <100 dB (A) iar nivelul de putere acustică este <111dB (A).

WORCRAFT

POWER TOOLS

Lista de garanție / Warranty

Numărul de fabricație:	Data vânzării:	Semnătura și ștampila vânzătorului:

Numele clientului (denumirea firmei):	Adresa clientului (sediul firmei):

Clientul prin semnătura sa confirmă, că instalația i-a fost prezentată și explicată, că a fost încunoștințat cu modul de folosire, punerea în funcțiune a mașinii și utilizare, și că instalația i-a fost eliberată (predată) completă.	Semnătura clientului:

Note despre reparații – reparații de garanție

Data primirii reclamației:	Data de sfârșit al reclamației:	Numărul de evidență a reclamației:	Semnătura de reparație garantată (nota despre reparația nexecutată)	Ștampila tehnicianului serviciului:

Condițiile de garanție

- Furnizorul oferă pentru acest produs perioada de garanție menționată în această listă de garanție cu respectarea condițiilor modului de utilizare și depozitare a produsului, corespunzător cu condițiile și normele în vigoare, în sensul indicațiilor de utilizare. Perioada de garanție începe la data vânzării produsului. Garanția pentru baterii este de 12 luni.
- Perioada de garanție prelungită de 5 ani se acordă clienților pentru produsul trecut în tabelul produselor cu garanția prezentată. Ultimul client este consumatorul, în condițiile că produsul nu va fi folosit ca obiect de comerț. Perioada prelungită este condiționată de control reglementar la centre de servicii autorizate ale furnizorului.
- Perioada de garanție se prelungeste cu timpul cât a fost produsul în reparații de garanție. Această condiție este consemnată și în tabelul de reparații garantate. Beneficiarul poate revendica dreptul la asigurarea reparației la unul din centre de servis autorizat conform tabelului anexă „A” – centre de serviciu. Centre de serviciu „B” execută reparații de garanție numai la produsele, care au fost vândute la centrele lor de desfacere. Tabelul centrelor de serviciu este actualizat regulat la vânzători, cât și pe siteul de import: www.strendpro.sk.
- Centrul de servicii este obligat să asigure reparația în termen stabilit de lege. Termenul stabilit de lege pentru rezolvarea reclamației începe cu ziua următoare după data de primire a reclamației de centru de servicii.
- Reparația garantată fără plată poate nu fi revendicată când este vorba despre defecțiuni care au fost produse de folosirea produsului contrar prevederilor din indicațiile de utilizare, manipulare necorespunzătoare, defectarea mecanică curentă, uzura produsă de funcționarea mașinii, din vina deservirii, dezastru nestăvilit, intervenție neîndreptătită în produs, defecțiuni pricinuite de folosirea pieselor necorespunzătoare, carburanților necorespunzători și supraîncărcarea mașinii ca urmare a depășirii continue a limitei superioare de randament. Lucrările de curățire, întreținere curentă, repararea sau reglarea instalației, care poate executată de deservirea și sunt cuprinse în indicații de utilizare, nu fac parte din prevederile garanției.
- Drept uzura curentă a pieselor se consideră uzura principală: a tuturor pieselor rotative și în mișcare, părților de tăiere și capacelor, șuruburilor tăietoare și pironului, curelelor de transmisie, transmisie în lanț, suprafeții de frecare a frânelor și ambreaj, dezenul anvelopelor și piesele de întreținere curentă cum sunt: filtre de aer, hidraulice și de ulei, lumânări de aprindere, rezervoare de ulei și de răcire.
- Din garanția prelungită sunt scoase părțile mașinilor și instalației pentru care producătorul concret al acestor piese acordă garanția mai scurtă decât furnizorul pentru fiecare product în care sunt montate. Din această categorie fac parte: acumulatele, becurile și etc.
- Dreptul de aplicare a revendicării rezultat din garanție are proprietarul produsului, dacă face acest lucru cel târziu în ultima zi a perioadei de garanție.
- La rezolvarea reclamațiilor se procedează conform prevederilor corespunzătoare ale Codului comercial și Legii de protecție a consumatorului.
- Controlul de servicii, care constituie condiția garanției prelungite de 5 ani poate fi efectuat numai în centrul de servicii autorizat al furnizorului, în intervale regulate; perioada între două controale nu poate depăși 12 luni. Primul control de servicii trebuie făcut cel târziu 12 luni de la data vânzării produsului. Controlul serviciilor efectuează centrele de servicii în perioada ultimelor trei luni și primelor două luni anului calendaristic. Fiecare control de servicii trebuie înregistrat în această listă de garanție cu introducerea datei controlului, semnătura și ștampila serviciului de control. Prin controlul serviciilor se înțelege controlul mașinii, înlocuirea materialului de umplură și filtrelor conform recomandării producătorului, înlocuire pieselor uzate și defecte, cât și reglarea proprie a mașinii. Randamentul controlului de servicii și materialul folosit se stabilește conform tarifului valabil al centrului de servicii.

La aplicarea reclamației reclamantul este obligat să preîntepe pe lângă reclamație produsul complet și curat, documentul de cumpărare sau lista de garanție completată și confirmată. În cazul garanției prelungite înregistrări ale controlului de servicii și documentele de impoyit pentru fiecare control. În cazul neîndeplinirii a vreunei condiții garanției prelungite cuprinse în această listă de garanție, se acorda pentru produs perioada de garanție de 2 ani.

SERVICE ÎN GARANȚIE ȘI POSTGARANȚIE ESTE EFECTUAT DE CĂTRE REPREZENTANTUL AUTORIZAT AL PRODUCĂTORULUI

Reprezentantul împuternicit al producătorului: Slovakia Trend Export-Import s.r.o., Michalovská 87/1414, 073 01 Sobrance

Fax: (056) 652-2329 Tel: 0915 392 687 E-mail: servis@slovakia-trend.sk

Impact wrench

INTENDED USE

The machine is intended for driving in and loosening screws and bolts as well as for tightening and loosening nuts within the respective range of dimension.

TECHNICAL SPECIFICATIONS

1

PRODUCT ELEMENTS

2

1 Tool bit*
2 Tool holder

3 Handle (insulated gripping surface)
4 On/Off switch

SAFETY

General Power Tool Safety Warnings

⚠ WARNING Read all safety warnings and all instructions.

Failure to follow the warnings and instructions may result in electric shock, fire and/or serious injury.

Save all warnings and instructions for future reference.

The term "power tool" in the warnings refers to your mainsoperated (corded) power tool or battery-operated (cordless) power tool.

Work area safety

- **Keep work area clean and well lit.** Cluttered or dark areas invite accidents.
- **Do not operate power tools in explosive atmospheres, such as in the presence of flammable liquids, gases or dust.** Power tools create sparks which may ignite the dust or fumes.
- **Keep children and bystanders away while operating a power tool.** Distractions can cause you to lose control.

Electrical safety

- **Power tool plugs must match the outlet. Never modify the plug in any way. Do not use any adapter plugs with earthed (grounded) power tools.** Unmodified plugs and matching outlets will reduce risk of electric shock.
- **Avoid body contact with earthed or grounded surfaces, such as pipes, radiators, ranges and refrigerators.** There is an increased risk of electric shock if your body is earthed or grounded.
- **Do not expose power tools to rain or wet conditions.** Water entering a power tool will increase the risk of electric shock.
- **Do not abuse the cord. Never use the cord for carrying, pulling or unplugging the power tool. Keep cord away from heat, oil, sharp edges and moving parts.** Damaged or entangled cords increase the risk of electric shock.
- **When operating a power tool outdoors, use an extension cord suitable for outdoor use.** Use of a cord suitable for outdoor use reduces the risk of electric shock.
- **If operating a power tool in a damp location is unavoidable, use a residual current device (RCD) protected supply.** Use of an RCD reduces the risk of electric shock.

Personal safety

- **Stay alert, watch what you are doing and use common sense when operating a power tool.** Do not use a power tool while you are tired or under the influence of drugs, alcohol or medication. A moment of inattention while operating power tools may result in serious personal injury.

- **Use personal protective equipment. Always wear eye protection.** Protective equipment such as dust mask, non-skid safety shoes, hard hat, or hearing protection used for appropriate conditions will reduce personal injuries.

- **Prevent unintentional starting.** Ensure the switch is in the off-position before connecting to power source and/or battery pack, picking up or carrying the tool. Carrying power tools with your finger on the switch or energizing power tools that have the switch on invites accidents.

- **Remove any adjusting key or wrench before turning the power tool on.** A wrench or a key left attached to a rotating part of the power tool may result in personal injury.

- **Do not overreach.** Keep proper footing and balance at all times. This enables better control of the power tool in unexpected situations.

- **Dress properly.** Do not wear loose clothing or jewellery. Keep your hair, clothing and gloves away from moving parts. Loose clothes, jewellery or long hair can be caught in moving parts.

- **If devices are provided for the connection of dust extraction and collection facilities, ensure these are connected and properly used.** Use of dust collection can reduce dust-related hazards.

Power tool use and care

- **Do not force the power tool.** Use the correct power tool for your application. The correct power tool will do the job better and safer at the rate for which it was designed.

- **Do not use the power tool if the switch does not turn it on and off.** Any power tool that cannot be controlled with the switch is dangerous and must be repaired.

- **Disconnect the plug from the power source and/or the battery pack from the power tool before making any adjustments, changing accessories, or storing power tools.** Such preventive safety measures reduce the risk of starting the power tool accidentally.

- **Store idle power tools out of the reach of children and do not allow persons unfamiliar with the power tool or these instructions to operate the power tool.** Power tools are dangerous in the hands of untrained users.

- **Maintain power tools. Check for misalignment or binding of moving parts, breakage of parts and any other condition that may affect the power tool's**

operation. If damaged, have the power tool repaired before use. Many accidents are caused by poorly maintained power tools.

- **Keep cutting tools sharp and clean.** Properly maintained cutting tools with sharp cutting edges are less likely to bind and are easier to control.
- **Use the power tool, accessories and tool bits etc. in accordance with these instructions, taking into account the working conditions and the work to be performed.** Use of the power tool for operations different from those intended could result in a hazardous situation.

Service

- **Have your power tool serviced by a qualified repair person using only identical replacement parts.** This will ensure that the safety of the power tool is maintained.

Safety Warnings for Impact Wrenches

- **Hold power tool by insulated gripping surfaces when performing an operation where the cutting accessory or fastener may contact hidden wiring.** Cutting accessory and fasteners contacting a “live” wire may make exposed metal parts of the power tool “live” and could give the operator an electric shock.
- **Use auxiliary handle(s), if supplied with the tool.** Loss of control can cause personal injury.
- **Hold the machine with a firm grip.** High reaction

torque can briefly occur while driving in and loosening screws.

- **Secure the workpiece.** A workpiece clamped with clamping devices or in a vice is held more secure than by hand.

- **Always wait until the machine has come to a complete stop before placing it down.** The tool insert can jam and lead to loss of control over the power tool.

- **Never use the machine with a damaged cable. Do not touch the damaged cable and pull the mains plug when the cable is damaged while working.**

Damaged cables increase the risk of an electric shock.

Products sold in GB only: Your product is fitted with a BS 1363/A approved electric plug with internal fuse (ASTA approved to BS 1362).

If the plug is not suitable for your socket outlets, it should be

cut off and an appropriate plug fitted in its place by an authorised

customer service agent. The replacement plug should have the same fuse rating as the original plug.

The severed plug must be disposed of to avoid a possible shock hazard and should never be inserted into a mains socket elsewhere.

Products sold in AUS and NZ only: Use a residual current device(RCD) with a rated residual current of 30 mA or less.

ASSEMBLY

Changing the tool

WARNING! Before any work on the machine itself, pull the mains plug.

- When working with an application tool, pay attention that the application tool is firmly seated on the tool holder. When the application tool is not firmly connected with the tool holder, it can come loose again and not be controlled.
 - Slide the application tool 1 onto the square drive of the tool holder 2.

OPERATION

Method of Operation

The tool holder 2 with the tool is driven by an electric motor via a gear and impact mechanism.

The working procedure is divided into two phases:

Screwing in and tightening (impact mechanism in action).

The impact mechanism is activated as soon as the screwed connection runs tight and thus load is put on the motor. In this instance, the impact mechanism converts the power of the motor to steady rotary impacts. When loosening screws or nuts, the process is reversed.

Overloading the motor is not possible, as the hammer mechanism disengages when reaching the rated load.

Starting Operation

- Observe correct mains voltage! The voltage of the power source must agree with the voltage specified on the nameplate of the machine.

Reversing the rotational direction (see figure 4)

The switch (4) is used to reverse the rotational direction of the machine.

- Right rotation:

Press the switch (4) on the **R** position, the tool will run with clockwise direction. It is the bolt fasten direction. Release the switch to stop the machine.

- Left rotation:

Press the switch (4) on the **L** position, the tool will run with anticlockwise direction. It is the bolt loosen direction. Release the switch to stop the machine.

Working procedure

Things to consider

- Park the vehicle on a firm and stable surface.

- Use a floor jack which can support the weight of the vehicle by a good margin.

- Support the vehicle on axle stands if you need to go under the vehicle for any reason.

- Never place any body part under a vehicle that is only being supported by floor jacks.

- Some vehicles may have different threads on the wheel nuts on the right- and left-hand sides of the vehicle respectively. Check this before loosening the nuts in order to avoid accidentally tightening them.

- Screw on the wheel nuts/bolts by hand, using at least 3 complete rotations in order to prevent possible thread damage when tightening with the impact wrench.

LOOSENING THE WHEEL NUTS / BOLTS

1. Use a socket which exactly fits the nut/bolt you wish to loosen and push it firmly onto the impact wrench's drive. Use 6-point impact sockets.
2. Ensure that the socket fully covers the wheel nut/bolt you wish to loosen.
3. Grip the impact wrench securely, using one hand to grip the front of the machine and the other hand holding the handle (3).
4. Pull the upper part of the power trigger for anticlockwise rotation (loosening the nut).

Note: Do not drive the impact wrench for more than 15 seconds at time in the same rotational direction if the wheel nut/bolt does not loosen. If the wheel nut/bolt does not loosen:

- Use the trigger to switch the rotational direction (6) and drive the impact wrench in the opposite direction for a few seconds.
- Switch the rotational direction again to its original loosening direction.

TIGHTENING THE WHEEL NUTS/BOLTS

1. Use a 6-point impact socket that fits exactly onto the nut/bolt you wish to tighten..
2. Screw on the wheel nut/bolts by hand using at least 3 complete rotations in order to prevent possible thread damage when tighten with the impact wrench.
3. Fit the socket fully onto the nut/bolts you wish to tighten. Bring always with the bottom wheel nut/bolt.
4. Grip the impact wrench securely using one hand to grip the front of the machine and the other hand holding the handle.
5. Pull the lower part of the power trigger for colockwise rotation (tighten).
6. Lower the jack so that all wheels are touching the ground.

Warning: Use a torque wrench to check that the wheels are fasten to the recommended torque setting before using the car after changing its wheels.

Note: Tighten the wheel nuts/bolts in the correct order. The order is by the diagonal orders.

4

Reference Values for Maximum Screw/Bolt Tightening Torques

Calculated from the tensional cross-section; utilization of the yield point 90 % (with friction coefficient $\mu_{total} = 0.12$). As a controlmeasure, always check the tightening torque with a torque wrench.

Property Classes	Standard Screws/Bolts								High-strength Bolts		
	3.6	4.6	5.6	4.8	6.6	5.8	6.8	6.9	8.8	10.9	12.9
according to DIN 267	3.6	4.6	5.6	4.8	6.6	5.8	6.8	6.9	8.8	10.9	12.9
M6	2.71	3.61	4.52	4.8	5.42	6.02	7.22	8.13	9.7	13.6	16.2
M8	6.57	8.7	11	11.6	13.1	14.6	17.5	19.7	23	33	39
M10	13	17.5	22	23	26	29	35	39	47	65	78
M12	22.6	30	37.6	40	45	50	60	67	80	113	135
M14	36	48	60	65	72	79	95	107	130	180	215
M16	55	73	92	98	110	122	147	165	196	275	330
M18	75	101	126	135	151	168	202	227	270	380	450
M20	107	143	178	190	214	238	286	320	385	540	635

MAINTENANCE



Make sure that the machine is not live when carrying out maintenance work on the motor. Regularly clean the machine housing with a soft cloth, preferably after each use. Keep the ventilation slots free from dust and dirt. If the dirt does not come off use a soft cloth moistened with soapy water. Never use solvents such as petrol, alcohol, ammonia water, etc. These solvents may damage the plastic parts.

The machine requires no additional lubrication.

ENVIRONMENT PROTECTION



In order to prevent the machine from damage during transport, it is delivered in a sturdy packaging. Most of the packaging materials can be recycled. Take these materials to the appropriate recycling locations. Take your unwanted machines to your local dealer. Here they will be disposed of in an environmentally safe way.

Discarded electric appliances are recyclable and should not be discarded in the domestic waste! Please actively support us in conserving resources and protecting the environment by returning this appliance to the collection centres (if available).

DECLARATION OF CONFORMITY

We declare under our sole responsibility that this product is in conformity with the following standards or standardized documents: EN62841-1:2015; EN62841-2-2:2014; EN55014-1:2006/A2:2011; EN55014-2:2015; EN61000-3-2:2014; EN61000-3-3:2013; in accordance with the regulations 2006/42/EEC, 2014/30/EEC.

NOISE/VIBRATION Measured in accordance with EN62841 the sound pressure level of this tool is <100 dB(A) and the sound power level is <111dB(A) .

Schlagschrauber

BESTIMMUNGSGEMÄßER GEBRAUCH

Das Elektrowerkzeug ist bestimmt zum Eindrehen und Lösen von Schrauben sowie zum Anziehen und Lösen von Muttern jeweils im angegebenen Abmessungsbereich.

TECHNISCHE DATEN

1

WERKZEUG-ELEMENTE

2

1 Einsatzwerkzeug*
2 Werkzeugaufnahme

3 Handgriff (isolierte Grifffläche)
4 Ein-/Ausschalter

SICHERHEIT

Allgemeine Sicherheitshinweise für Elektrowerkzeuge Lesen Sie alle Sicherheitshinweise und

⚠ WARNING Anweisungen. Versäumnisse bei der Einhaltung der Sicherheitshinweise und Anweisungen können elektrischen Schlag, Brand und/oder schwere Verletzungen verursachen. **Bewahren Sie alle Sicherheitshinweise und Anweisungen für die Zukunft auf.**

Der in den Sicherheitshinweisen verwendete Begriff „Elektrowerkzeug“ bezieht sich auf netzbetriebene Elektrowerkzeuge (mit Netzkabel) und auf akkubetriebene Elektrowerkzeuge (ohne Netzkabel).

Arbeitsplatzsicherheit

- **Halten Sie Ihren Arbeitsbereich sauber und gut beleuchtet.** Unordnung oder unbeleuchtete Arbeitsbereiche können zu Unfällen führen.
- **Arbeiten Sie mit dem Elektrowerkzeug nicht in explosionsgefährdeter Umgebung, in der sich brennbare Flüssigkeiten, Gase oder Staube befinden.** Elektrowerkzeuge erzeugen Funken, die den Staub oder die Dämpfe entzünden können.
- **Halten Sie Kinder und andere Personen während der Benutzung des Elektrowerkzeugs fern.** Bei Ablenkung können Sie die Kontrolle über das Gerät verlieren.

Elektrische Sicherheit

- **Der Anschlussstecker des Elektrowerkzeuges muss in die Steckdose passen. Der Stecker darf in keiner Weise verändert werden. Verwenden Sie keine Adapterstecker gemeinsam mit schutzgeerdeten Elektrowerkzeugen.** Unveränderte Stecker und passende Steckdosen verringern das Risiko eines elektrischen Schlages.
- **Vermeiden Sie Körperkontakt mit geerdeten Oberflächen wie von Rohren, Heizungen, Herden und Kuhlsschränken.** Es besteht ein erhöhtes Risiko durch elektrischen Schlag, wenn Ihr Körper geerdet ist.
- **Halten Sie Elektrowerkzeuge von Regen oder Nasse fern.** Das Eindringen von Wasser in ein Elektrowerkzeug erhöht das Risiko eines elektrischen Schlages.
- **Zweckentfremden Sie das Kabel nicht, um das Elektrowerkzeug zu tragen, aufzuhängen oder um den Stecker aus der Steckdose zu ziehen. Halten Sie das Kabel Gerateteilen.** Beschädigte oder verwickelte Kabel erhöhen das Risiko eines elektrischen Schlages.
- **Wenn Sie mit einem Elektrowerkzeug im Freien arbeiten, verwenden Sie nur Verlängerungskabel, die auch für den Außenbereich geeignet sind.** Die Anwendung eines für den Außenbereich geeigneten Verlängerungskabels verringert das Risiko eines elektrischen Schlages.
- **Wenn der Betrieb des Elektrowerkzeuges in feuchter Umgebung nicht vermeidbar ist, verwenden Sie einen**

Fehlerstromschutzschalter. Der Einsatz eines Fehlerstromschutzschalters vermindert das Risiko eines elektrischen Schlages.

Sicherheit von Personen

- **Seien Sie aufmerksam, achten Sie darauf, was Sie tun, und gehen Sie mit Vernunft an die Arbeit mit einem Elektrowerkzeug. Benutzen Sie kein Elektrowerkzeug, wenn Sie müde sind oder unter dem Einfluss von Drogen, Alkohol oder Medikamenten stehen.** Ein Moment der Unachtsamkeit beim Gebrauch des Elektrowerkzeuges kann zu ernsthaften Verletzungen führen.
- **Tragen Sie persönliche Schutzausrüstung und immer eine Schutzbrille.** Das Tragen persönlicher Schutzausrüstung, wie Staubmaske, rutschfeste Sicherheitsschuhe, Schutzhelm oder Gehörschutz, je nach Art und Einsatz des Elektrowerkzeuges, verringert das Risiko von Verletzungen.
- **Vermeiden Sie eine unbeabsichtigte Inbetriebnahme.**
- **Vergewissern Sie sich, dass das Elektrowerkzeug ausgeschaltet ist, bevor Sie es an die Stromversorgung und/oder den Akku anschließen, es aufnehmen oder tragen.** Wenn Sie beim Tragen des Elektrowerkzeuges den Finger am Schalter haben oder das Gerät eingeschaltet an die Stromversorgung anschließen, kann dies zu Unfällen führen.
- **Entfernen Sie Einstellwerkzeuge oder fern von Hitze, Öl, scharfen Kanten oder sich bewegenden Schraubenschlüssel, bevor Sie das Elektrowerkzeug einschalten.** Ein Werkzeug oder Schlüssel, der sich in einem drehenden Gerateteil befindet, kann zu Verletzungen führen.
- **Vermeiden Sie eine abnormale Körperhaltung. Sorgen Sie für einen sicheren Stand und halten Sie jederzeit das Gleichgewicht.** Dadurch können Sie das Elektrowerkzeug in unerwarteten Situationen besser kontrollieren.
- **Tragen Sie geeignete Kleidung. Tragen Sie keine weite Kleidung oder Schmuck. Halten Sie Haare, Kleidung und Handschuhe fern von sich bewegenden Teilen.** Lockere Kleidung, Schmuck oder lange Haare können von sich bewegenden Teilen erfasst werden.
- **Wenn Staubabsaug- und -auffangeinrichtungen montiert werden können, vergewissern Sie sich, dass diese angeschlossen sind und richtig**

verwendet werden. Verwendung einer Staubabsaugung kann Gefährdungen durch Staub verringern.

Verwendung und Behandlung des Elektrowerkzeuges

- **Überlasten Sie das Gerät nicht. Verwenden Sie für Ihre Arbeit das dafür bestimmte Elektrowerkzeug.** Mit dem passenden Elektrowerkzeug arbeiten Sie besser und sicherer im angegebenen Leistungsbereich.
- **Benutzen Sie kein Elektrowerkzeug, dessen Schalter defekt ist.** Ein Elektrowerkzeug, das sich nicht mehr ein- oder ausschalten lässt, ist gefährlich und muss repariert werden.
- **Ziehen Sie den Stecker aus der Steckdose und/oder entfernen Sie den Akku, bevor Sie Geräteeinstellungen vornehmen, Zubehorteile wechseln oder das Gerät weglegen.** Diese Vorsichtsmaßnahme verhindert den unbeabsichtigten Start des Elektrowerkzeuges.
- **Bewahren Sie unbenutzte Elektrowerkzeuge außerhalb der Reichweite von Kindern auf. Lassen Sie Personen das Gerät nicht benutzen, die mit diesem nicht vertraut sind oder diese Anweisungen nicht gelesen haben.** Elektrowerkzeuge sind gefährlich, wenn sie von unerfahrenen Personen benutzt werden.
- **Pflegen Sie Elektrowerkzeuge mit Sorgfalt. Kontrollieren Sie, ob bewegliche Teile einwandfrei funktionieren und nicht klemmen, ob Teile gebrochen oder so beschädigt sind, dass die Funktion des Elektrowerkzeuges beeinträchtigt ist. Lassen Sie beschädigte Teile vor dem Einsatz des Gerätes reparieren.** Viele Unfälle haben ihre Ursache in schlecht gewarteten Elektrowerkzeugen.
- **Halten Sie Schneidwerkzeuge scharf und sauber.** Sorgfältig gepflegte Schneidwerkzeuge mit scharfen Schneidkanten verklemmen sich weniger und sind leichter zu führen.
- **Verwenden Sie Elektrowerkzeug, Zubehör, Einsatzwerkzeuge usw. entsprechend diesen Anweisungen. Berücksichtigen Sie dabei die Arbeitsbedingungen und die auszuführende Tätigkeit.** Der Gebrauch von Elektrowerkzeugen für andere als die vorgesehenen Anwendungen kann zu gefährlichen Situationen führen.

Service

- **Lassen Sie Ihr Elektrowerkzeug nur von qualifiziertem Fachpersonal und nur mit Original-Ersatzteilen reparieren.** Damit wird sichergestellt, dass die Sicherheit des Elektrowerkzeuges erhalten bleibt.

Sicherheitshinweise für Schlagschrauber

- **Halten Sie das Gerät an den isolierten Griffflächen, wenn Sie Arbeiten ausführen, bei denen das Einsatzwerkzeug oder die Schraube verborgene Stromleitungen treffen kann.** Der Kontakt mit einer spannungsführenden Leitung kann auch metallene Geräteteile unter Spannung setzen und zu einem elektrischen Schlag führen.
- **Benutzen Sie Zusatzgriffe, wenn diese mit dem Elektrowerkzeug mitgeliefert werden.** Der Verlust der Kontrolle kann zu Verletzungen führen.
- **Halten Sie das Elektrowerkzeug gut fest.** Beim Festziehen und Lösen von Schrauben können kurzfristig hohe Reaktionsmomente auftreten.
- **Sichern Sie das Werkstück.** Ein mit Spannvorrichtungen oder Schraubstock festgehaltenes Werkstück ist sicherer gehalten als mit Ihrer Hand.
- **Warten Sie, bis das Elektrowerkzeug zum Stillstand gekommen ist, bevor Sie es ablegen.** Das Einsatzwerkzeug kann sich verhaken und zum Verlust der Kontrolle über das Elektrowerkzeug führen.
- **Benutzen Sie das Elektrowerkzeug nicht mit beschädigtem Kabel. Berühren Sie das beschädigte Kabel nicht und ziehen Sie den Netzstecker, wenn das Kabel während des Arbeitens beschädigt wird.** Beschädigte Kabel erhöhen das Risiko eines elektrischen Schlages.

MONTAGE

3

BEDIENUNG

4

Richtwerte für maximale Schrauben-Anziedrehmomente

Angaben in Nm, berechnet aus dem Spannungsquerschnitt; Ausnutzung der Streckgrenze 90 % (bei Reibungszahl $\mu_{ges} = 0,12$). Zur Kontrolle ist das Anziedrehmoment stets mit einem Drehmomentschlüssel zu überprüfen.

Festigkeitsklassen nach	Standard-Schrauben								Hochfeste Schrauben		
	3.6	4.6	5.6	4.8	6.6	5.8	6.8	6.9	8.8	10.9	12.9
DIN 267											
M6	2.71	3.61	4.52	4.8	5.42	6.02	7.22	8.13	9.7	13.6	16.2
M8	6.57	8.7	11	11.6	13.1	14.6	17.5	19.7	23	33	39
M10	13	17.5	22	23	26	29	35	39	47	65	78
M12	22.6	30	37.6	40	45	50	60	67	80	113	135
M14	36	48	60	65	72	79	95	107	130	180	215
M16	55	73	92	98	110	122	147	165	196	275	330
M18	75	101	126	135	151	168	202	227	270	380	450
M20	107	143	178	190	214	238	286	320	385	540	635

WARTUNG



Trennen Sie die Maschine vom Netz, wenn Sie am Mechanismus Wartungsarbeiten ausführen müssen. Die Maschinen von sind entworfen, um während einer langen Zeit problemlos und mit minimaler Wartung zu funktionieren. Sie verlängern die Lebensdauer, indem Sie die Maschine regelmäßig reinigen und fachgerecht behandeln.

Reinigen Sie das Maschinengehäuse regelmäßig mit einem weichen Tuch, vorzugsweise nach jedem Einsatz. Halten Sie die Lüfterschlitze frei von Staub und Schmutz. Entfernen Sie hartnäckigen Schmutz mit einem weichen Tuch, angefeuchtet mit Seifenwasser. Verwenden Sie keine Lösungsmittel wie Benzin, Alkohol, Ammonia, usw. Derartige Stoffe beschädigen die Kunststoffteile.

Die Maschine braucht keine zusätzliche Schmierung.

HINWEISE ZUM UMWELTSCHUTZ

Um Transportschäden zu verhindern, wird die Maschine in einer soliden Verpackung geliefert. Die Verpackung besteht weitgehend aus verwertbarem Material. Benutzen Sie also die Möglichkeit zum Recyclen der Verpackung. Bringen Sie bei Ersatz die alten Maschinen zu Ihren örtlichen WORLD-PRO TOOLS Vertragshändler. Er wird sich um eine umweltfreundliche Verarbeitung ihrer alten Maschine bemühen.



Alt-Elektrogeräte sind Wertstoffe, sie gehören daher nicht in den Hausmüll!

Wir möchten Sie daher bitten, uns mit Ihrem aktiven Beitrag beider Ressourcenschonung und beim Umweltschutz zu unterstützen und dieses Gerät bei den-falls vorhandeneingerichteten Rücknahmestellen abzugeben.

KONFORMITÄTSERKLÄRUNG

Wir erklären in alleiniger Verantwortung, daß dieses Produkt mit den folgenden Normen oder normativen Dokumenten übereinstimmt: EN62841-1:2015; EN62841-2-2:2014; EN55014-1:2006/A2:2011; EN55014-2:2015; EN61000-3-2:2014; EN61000-3-3:2013; gemäß den Bestimmungen der Richtlinien 2006/42/EG, 2014/30/EGC.

GERÄUSCH/VIBRATION Gemessen gemäß EN 62841 beträgt der Schalldruckpegel dieses Gerätes <100 dB(A) und der Schalleistungspegel <111 dB(A).

PL

Polski

Wkrętarka udarowa

UŻYCIĘ ZGODNE Z PRZEZNACZENIEM

Elektronarzędzie przeznaczone jest do wkręcania i wykręcania śrub, jak również do dokręcania i odkręcania nakrętek w podanym zakresie wymiarów i parametrów roboczych.

PARAMETRY TECHNICZNE

1

CZĘŚCI SKŁADOWE NARZĘDZIA

2

1 Narzędzie robocze*

2 Uchwyt narzędziowy

4 Rękojeść (pokrycie gumowe)

5 Włącznik/wyłącznik

WSKAZÓWKI BEZPIECZEŃSTWA

UWAGA! Należy przeczytać wszystkie wskazówki. Błędy w przestrzeganiu następujących przepisów mogą powodować porażenie prądem, pożar i/lub ciężkie obrażenia ciała.

Ogólne przepisy bezpieczeństwa dla elektronarzędzi

⚠ OSTRZEŻENIE Należy przeczytać wszystkie wskazówki i przepisy. Błędy w przestrzeganiu poniższych wskazówek mogą spowodować porażenie prądem, pożar i/lub ciężkie obrażenia ciała.

Należy starannie przechowywać wszystkie przepisy i wskazówki bezpieczeństwa dla dalszego zastosowania.

Użyte w poniższym tekście pojęcie „elektronarzędzie” odnosi się do elektronarzędzi zasilanych energią elektryczną z sieci (z przewodem zasilającym) i do elektronarzędzi zasilanych akumulatorami (bez przewodu zasilającego).

Bezpieczeństwo miejsca pracy

- **Stanowisko pracy należy utrzymywać w czystości i dobrze oświetlone.** Nieporządek w miejscu pracy lub nieoświetlona przestrzeń robocza mogą być przyczyną wypadków.
- **Nie należy pracować tym elektronarzędziem w otoczeniu zagrożonym wybuchem, w którym znajdują się np. łatwopalne ciecze, gazy lub pyły.** Podczas pracy elektronarzędziem wytwarzają się iskry, które mogą spowodować zapłon.
- **Podczas użytkowania urządzenia zwrócić uwagę na to, aby dzieci i inne osoby postronne znajdowały**

się w bezpiecznej odległości. Odwrocenie uwagi może spowodować utratę kontroli nad narzędziem.

Bezpieczeństwo elektryczne

- **Wtyczka elektronarzędzia musi pasować do gniazda. Nie wolno zmieniać wtyczki w jakikolwiek sposób. Nie wolno używać wtyków adapterowych w przypadku elektronarzędzi z uziemieniem ochronnym.** Niezmienione wtyczki i pasujące gniazda zmniejszają ryzyko porażenia prądem.
- **Należy unikać kontaktu z uziemionymi powierzchniami jak rury, grzejniki, piece i lodowki.** Ryzyko porażenia prądem jest większe, gdy ciało użytkownika jest uziemione.
- **Urządzenie należy zabezpieczyć przed deszczem i wilgocią.** Przedostanie się wody do elektronarzędzia podwyższa ryzyko porażenia prądem.
- **Nigdy nie należy używać przewodu do innych czynności. Nigdy nie należy nosić elektronarzędzia, trzymając je za przewód, ani używać przewodu do zawieszania urządzenia; nie wolno też wyciągać wtyczki z gniazdka pociągając za przewód. Przewód należy chronić przed wysokimi temperaturami, należy go trzymać z dala od oleju, ostrych krawędzi lub ruchomych części urządzenia.** Uszkodzone lub splątane przewody zwiększają ryzyko porażenia prądem.
- **W przypadku pracy elektronarzędziem pod gołym niebem, należy używać przewodu przedłużającego, dostosowanego również do zastosowań zewnętrznych.** Używanie właściwego przedłużacza (dostosowanego do pracy na zewnątrz) zmniejsza ryzyko porażenia prądem.
- **Jeżeli nie da się uniknąć zastosowania elektronarzędzia w wilgotnym otoczeniu, należy użyć wyłącznika ochronnego różnicowo-prądowego.** Zastosowanie wyłącznika ochronnego różnicowo-prądowego zmniejsza ryzyko porażenia prądem.

Bezpieczeństwo osób

- **Podczas pracy z elektronarzędziem należy zachować ostrożność, każdą czynność wykonywać uważnie i z rozważą. Nie należy używać elektronarzędzia, gdy jest się zmęczonym lub będąc pod wpływem narkotyków, alkoholu lub lekarstw.** Moment nieuwagi przy użyciu elektronarzędzia może stać się przyczyną poważnych urazów ciała.
- **Należy nosić osobiste wyposażenie ochronne i zawsze okulary ochronne.** Noszenie osobistego wyposażenia ochronnego – maski przeciwpyłowej, obuwia z podszewkami przeciwpoślizgowymi, kasku ochronnego lub środków ochrony słuchu (w zależności od rodzaju i zastosowania elektronarzędzia) – zmniejsza ryzyko obrażeń ciała.
- **Należy unikać niezamierzonego uruchomienia narzędzia. Przed włożeniem wtyczki do gniazdka i/lub podłączeniem do akumulatora, a także przed podniesieniem lub przeniesieniem elektronarzędzia, należy upewnić się, że elektronarzędzie jest wyłączone.** Trzymanie palca na wyłączniku podczas przenoszenia elektronarzędzia lub podłączenie do prądu włączonego narzędzia, może stać się przyczyną wypadków.
- **Przed włączeniem elektronarzędzia, należy usunąć narzędzia nastawcze lub klucze.** Narzędzie lub klucz, znajdujący się w ruchomych częściach urządzenia mogą doprowadzić do obrażeń ciała.
- **Należy unikać nienaturalnych pozycji przy pracy. Należy dbać o stabilną pozycję przy pracy i zachowanie równowagi.** W ten sposób możliwa będzie lepsza kontrola elektronarzędzia w nieprzewidywanych sytuacjach.
- **Należy nosić odpowiednie ubranie. Nie należy nosić luźnego ubrania ani biżuterii. Włosy, ubranie i rękawice należy trzymać z daleka od ruchomych części.** Luźne ubranie, biżuteria lub długie włosy mogą zostać wciągnięte przez ruchome części.
- **Jeżeli istnieje możliwość zamontowania urządzeń odsysających i wychwytyjących pył, należy upewnić się, że**

są one podłączone i będą prawidłowo użyte. Użycie urządzenia odsysającego pył może zmniejszyć zagrożenie pyłami.

Prawidłowa obsługa i eksploatacja elektronarzędzi

- **Nie należy przeciążać urządzenia. Do pracy używać należy elektronarzędzia, które są do tego przewidziane.** Odpowiednio dobranym elektronarzędziem pracuje się w danym zakresie wydajności lepiej i bezpieczniej.
- **Nie należy używać elektronarzędzia, którego włącznik/wyłącznik jest uszkodzony.** Elektronarzędzie, którego nie można włączyć lub wyłączyć jest niebezpieczne i musi zostać naprawione.
- **Przed regulacją urządzenia, wymianą osprzętu lub pozaprzestaniu pracy narzędziem, należy wyciągnąć wtyczkę z gniazda i/lub usunąć akumulator.** Ten środek ostrożności zapobiega niezamierzonemu włączeniu się elektronarzędzia.
- **Nieużywane elektronarzędzia należy przechowywać w miejscu niedostępnym dla dzieci. Nie należy udostępniać narzędzia osobom, które go nie znają lub nie przeczytały niniejszych przepisów.** Używane przez niedoświadczonych osoby elektronarzędzia są niebezpieczne.
- **Konieczna jest należyta konserwacja elektronarzędzia. Należy kontrolować, czy ruchome części urządzenia działają bez zarzutu i nie są zablokowane, czy części nie są pęknięte lub uszkodzone w taki sposób, który miałby wpływ na prawidłowe działanie elektronarzędzia. Uszkodzone części należy przed użyciem urządzenia oddać do naprawy.** Wiele wypadków spowodowanych jest przez niewłaściwą konserwację elektronarzędzi.
- **Należy stale dbać o ostrość i czystość narzędzi tnących.** O wiele rzadziej dochodzi do zakleszczenia się narzędzia tnącego, jeżeli jest ono starannie utrzymane. Zadbane narzędzia łatwiej się też prowadzi.
- **Elektronarzędzia, osprzęt, narzędzia pomocnicze itd. należy używać zgodnie z niniejszymi zaleceniami. Uwzględnić należy przy tym warunki i rodzaj wykonywanej pracy.** Niezgodne z przeznaczeniem użycie elektronarzędzia może doprowadzić do niebezpiecznych sytuacji.

Serwis

- **Naprawę elektronarzędzia należy zlecić jedynie wykwalifikowanemu fachowcowi i przy użyciu oryginalnych części zamiennych.** To gwarantuje, że bezpieczeństwo urządzenia zostanie zachowane.

Wskazówki dotyczące bezpieczeństwa pracy z wkrętarkami udarowymi

- **Podczas wykonywania prac, przy których narzędzie robocze lub śruba mogłyby natrafić na ukryte przewody elektryczne, elektronarzędzie należy trzymać wyłącznie za izolowane powierzchnie rękojeści.** Kontakt z przewodem sieci zasilającej może spowodować przekazanie napięcia na części metalowe elektronarzędzia, co mogłoby spowodować porażenie prądem elektrycznym.
- **Narzędzia używać z dodatkowymi rękojeściami dostarczonymi z narzędziem.** Utrata kontroli może spowodować osobiste obrażenia operatora.
- **Trzymać mocno elektronarzędzie.** Podczas dokręcania i luzowania śrub mogą wystąpić krótkotrwałe wysokie momenty reakcji.
- **Należy zabezpieczyć obrabiany przedmiot.**

Zamocowanie obrabianego przedmiotu w urządzeniu mocującym lub imadle jest bezpieczniejsze niż trzymanie go w ręku.

• **Przed odłożeniem elektronarzędzia, należy poczekać, aż znajdzie się ono w bezruchu.** Narzędzie robocze może się zablokować i doprowadzić do utraty kontroli nad elektronarzędziem.

• **Nie wolno używać elektronarzędzia z uszkodzonym przewodem. Nie należy dotykać uszkodzonego przewodu; w przypadku uszkodzenia przewodu podczas pracy, należy wyciągnąć wtyczkę z gniazda.** Uszkodzone przewody podwyższają ryzyko porażenia prądem.

MONTAŻ

3

PRACA

4

Wartości dla maksymalnych momentów obrotowych dokręcania śrub

Wartości podane w Nm, obliczone z pola przekroju śruby; wykorzystanie granicy plastyczności w 90% (przy współczynniku tarcia $\mu_{ges} = 0,12$). Konieczna jest stała kontrola momentu dokręcania za pomocą klucza dynamometrycznego.

Klasy wytrzymałości wg	Śruby standardowe								Śruby wysokiej wytrzymałości z naprężeniem wstępnym		
	3.6	4.6	5.6	4.8	6.6	5.8	6.8	6.9	8.8	10.9	12.9
DIN 267											
M6	2.71	3.61	4.52	4.8	5.42	6.02	7.22	8.13	9.7	13.6	16.2
M8	6.57	8.7	11	11.6	13.1	14.6	17.5	19.7	23	33	39
M10	13	17.5	22	23	26	29	35	39	47	65	78
M12	22.6	30	37.6	40	45	50	60	67	80	113	135
M14	36	48	60	65	72	79	95	107	130	180	215
M16	55	73	92	98	110	122	147	165	196	275	330
M18	75	101	126	135	151	168	202	227	270	380	450
M20	107	143	178	190	214	238	286	320	385	540	635

KONSERWACJA



Przed rozpoczęciem prac konserwacyjnych silnik należy upewnić się, że urządzenie nie znajduje się pod prądem.

Urządzenia zostały zaprojektowane do działania przez dłuższy okres czasu przy minimalnym nakładzie pracy związanym z konserwacją. Zadowalające działanie zależy od odpowiedniego dbania o urządzenie oraz regularnego czyszczenia. Należy regularnie czyścić obudowę urządzenia miękką szmatką, najlepiej po każdym użyciu. Należy dopilnować, aby otwory wentylacyjne nie były zatkane przez pył i brud. W przypadku, gdy brud nie daje się usunąć, należy użyć miękkiej szmatki zwilżonej wodą z mydłem. Nie wolno używać rozpuszczalników takich jak benzyna, alkohol, woda z amoniakiem itd. Rozpuszczalniki te mogą uszkodzić części wykonane z plastiku.

Urządzenie nie wymaga dodatkowego smarowania.

W przypadku pojawienia się usterki, np. zużycia części, należy skontaktować się z najbliższym sprzedawcą.

INFORMACJA DOTYCZĄCA OCHRONY ŚRODOWISKA

W celu zabezpieczenia urządzenia przed uszkodzeniami w czasie transportu, jest ono dostarczane w odpowiednio mocnym opakowaniu. Większość materiałów można poddać ponownej utylizacji. Należy umieścić materiały w odpowiednich dla ich właściwości pojemnikach utylizacyjnych. Nieużywany już sprzęt można odnieść do miejscowego sprzedawcy. Zostanie on odpowiednio zutylizowany w sposób bezpieczny dla środowiska.



Zużyte urządzenia elektryczne są surowcami wtórnymi – nie wolno wyrzucać ich do pojemników na odpady domowe, ponieważ mogą zawierać substancje niebezpieczne dla zdrowia ludzkiego i środowiska! Prosimy o aktywną pomoc w oszczędnym gospodarowaniu zasobami naturalnymi i ochronie środowiska naturalnego przez przekazanie zużytego urządzenia do punktu składowania surowców wtórnych - zużytych urządzeń elektrycznych.

OŚWIADCZENIE ZGODNOŚCI CE

Vi erklærer under almindeligt ansvar, at dette product er i overensstemmelse med følgende normer eller normative dokumenter: EN62841-1:2015; EN62841-2-2:2014; EN55014-1:2006/A2:2011; EN55014-2:2015; EN61000-3-2:2014; EN61000-3-3:2013; i henhold til bestemmelserne i direktiverne 2006/42/EØF, 2014/30/EØF.

STØJ/VIBRATION Måles efter EN 62841 er lydtrykniveau af dette værktøj <100 dB(A) og lydeffektniveau <111 dB(A) (standard deviation: 3 dB).

Exploded view for IW-1000A

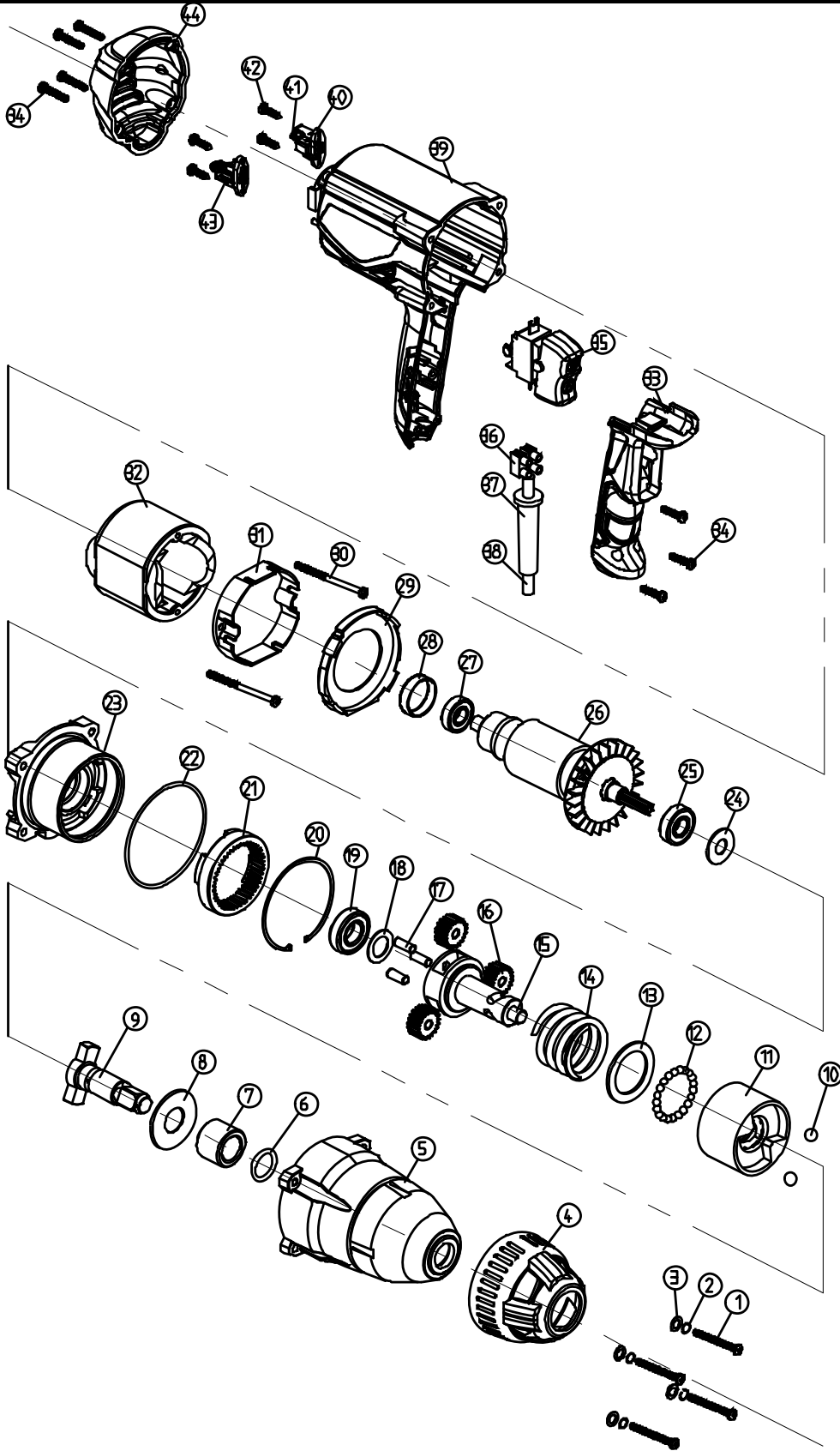

Spare parts list for IW-1000A

NO.	Description	Q'ty
1	Self-tapping screw	4
2	5mm spring washer	4
3	5mm flat washer	4
4	Rubber sleeve	1
5	AL head housing	1
6	O ring	1
7	Shaft bushing	1
8	Washer	1
9	Outer shaft	1
10	Steel ball	2
11	Impact block	1
12	Steel ball	24
13	Washer	1
14	Toque spring	1
15	Inner shaft	1
16	Plantary gear	3
17	Pin	3
18	Washer	1
19	6002RS bearing	1
20	Circlip	1
21	Inner gear ring	1
22	Oil seal ring	1
23	Gear box	1
24	Wool seal ring	1

NO.	Description	Q'ty
25	Bearing 6001 2RS	1
26	Rotor	1
27	Bearing 608RS	1
28	Bearing cover	1
29	Wind shield	1
30	Cross head screw	1
31	Wind spacer	1
32	Stator	1
33	Handle	1
34	Cross head self tapping screw	1
35	Switch	1
36	Termind	2
37	Cable sheath	1
38	UL standard cable	1
39	Enclosure	1
40	Carbon brush holder assembly	7
41	Spird spring	1
42	ST2.9*18	
43	Carbon brush	
44	Case cover	